

promed IT-6



Promed GmbH

Lindenweg 11
D-82490 Farchant
Tel: +49 (0)8821/9621-0
Fax: +49 (0)8821/9621-21
info@promed.de
www.promed.de

Shenzhen Dongdixin Technology Co., LTD.
No.3 Building XiliBaimang Xusheng Industrial Estate
518108, Nanshan Shenzhen, China

Shanghai International Holding Corp. GmbH (Europe)
Eiffestraße 80, 20537 Hamburg, Germany



Promed Gebrauchsanleitung IT-6 10/12 / VHK

promed IT-6

Digitales, elektrisches Inkontinenztherapiegerät (TENS & EMS)
(TENS: Transkutane Elektrische Nerven-Stimulation) (EMS: Elektrische Muskel-Stimulation)

Digital, electric incontinence therapy device (TENS & EMS)
(TENS: Transcutaneous Electrical Nerve Stimulation) (EMS: Electrical Muscle Stimulation)

Appareil de thérapie pour incontinence numérique électrique (TENS & EMS)
(TENS : électro-neurostimulation transcutanée) (EMS : électromyostimulation)

Apparecchio digitale elettrico per la cura dell'incontinenza (TENS & EMS)
(TENS: stimolazione nervosa elettrica transcutanea) (EMS: stimolazione muscolare elettrica)

Aparato eléctrico, digital para el tratamiento de la incontinencia (TENS & EMS)
(TENS: Estimulación Eléctrica Transcutánea de Nervios) (EMS: Estimulación Muscular Electrónica)

Digitaal elektrisch apparaat voor incontinentietherapie (TENS & EMS)
(TENS: Transcutane Elektrische Neuro-Stimulatie) (EMS: Elektrische Myostimulatie)

Цифровой электроприбор для терапии при недержании (ЧЭНС и ЭМС)
(ЧЭНС: Чрезкожная электронейростимуляция), (ЭМС: Электромиостимуляция)

Cyfrowe, elektryczne urządzenie terapeutyczne dla przypadków niemożności
utrzymywania moczu lub stolca (TENS & EMS)
(TENS: Przek skórna Stymulacja Elektryczna komórek nerwowych) (EMS: Elektryczna stymulacja mięśni)

Digital, elektrisk inkontinenssterapiapparat (TENS & EMS)
(TENS: transdermal elektrisk nervstimulering) (EMS: elektrisk muskelstimulering)

Digitaalinen, sähköinen laite inkontinenssin hoitoon (TENS & EMS)
(TENS: transkutaaninen elektroninen hermostimulaatio) (EMS: sähköinen lihasstimulaatio)



Gebrauchsanleitung | Instruction leaflet | Instruction d'utilisation | Instrucciones de empleo | Istruzioni per l'uso
Gebruiksaanwijzing | Руководство по эксплуатации | Instrukcja użytkowania | Bruksanvisning | Käyttöohje

DE

EN

FR

IT

ES

NL

RU

PL

SE

FI

HERSTELLER | MANUFACTURER | CONSTRUCTEUR | PRODUTTORE
FABRICANTE | FABRIKANT | ПРОИЗВОДИТЕЛЬ | PRODUCENT
TILLVERKARE | VALMISTAJA

DE |
V = Volt; mA = Milliampere; mW = Milliwatt; Hz = Hertz; µs = Mikrosekunde;
kΩ = Kiloohm; --- = Gleichstrom

EN |
V = Volts; mA = Milliamps; mW = Milliwatts; Hz = Hertz; µs = Micro second;
kΩ = Kilo-Ohms; --- = Direct Current

FR |
V = volt ; mA = milliampère ; mW = milliwatt ; Hz = hertz ; µs = microseconde ;
kΩ = kiloohm ; --- = courant continu

IT |
V = Volt; mA = Milliampere; mW = Milliwatt; Hz = Hertz; µs = micro secondo;
kΩ = Kilo-Ohms; --- = corrente diretta

ES |
V = voltios; mA = mili-amperios; mW = mili-wattios; Hz = hercios; µs = micro-segundos;
kΩ = kilo-ohmios; --- = corriente continua

NL |
V = Volt; mA = milliampère; mW = milliwatt; Hz = Hertz; µs = microseconde;
kΩ = kilo-ohm; --- = gelijkstroom

RU |
V = вольт, В; mA = миллиампер, mA; mW = милливатт, мВт; Hz = герц, Гц; µs = микросекунды, мкс;
kΩ = килоом; kΩm; --- = Постоянный ток

PL |
V = wolty; mA = miliampery; mW = miliwaty; Hz = herce; µs = mikrosekundy;
kΩ = kiloomy; --- = prąd stały

Se |
V = volt; mA = milliampere; mW = milliwatt; Hz = hertz; µs = mikrosekund;
kΩ = kiloohm; --- = likström

FI |
V = voltia; mA = milliampeeria; mW = milliwattia; Hz = herziä; µs = mikrosekuntia;
kΩ = kilo-ohmia; --- = tasavirta

Zertifizierungsetikett:
Certification label:
Étiquette de certification :
Etichetta di certificazione:
Etiqueta de certificación:
Certificatie / marking:
Сертификационный знак:
Etykieta certyfikacji:
Certifieringsmärke:
Sertifikaatioleima:

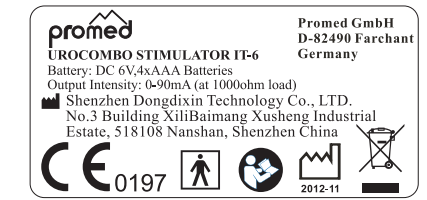

Zertifizierungsnr.:
Certification No:
N° de certification :
Numero di certificazione:
Número de certificación:
Certificatienummer:
Сертификационный номер:
Nr certyfikacji:
Certifierings-nr:
Sertifikaationro:



DE

EN

FR

IT

ES

NL

RU

PL

SE

FI

0

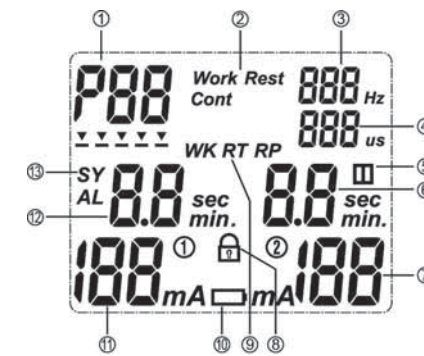
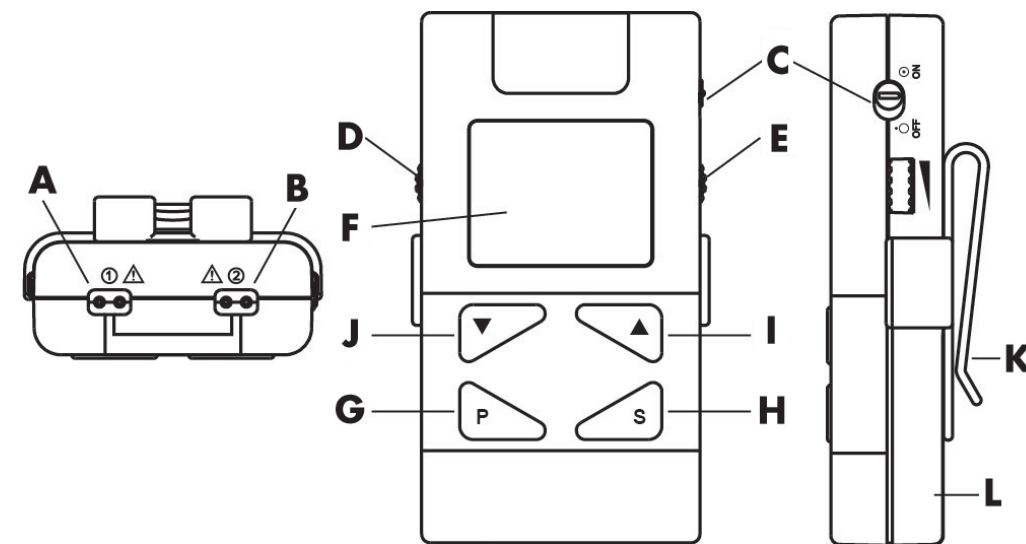

VOR INBETRIEBNAHME

Zu diesem Gerät

- A. Ausgangsbuchse für Kanal 1
- B. Ausgangsbuchse für Kanal 2
- C. EIN-/AUS-Schalter
- D. Intensitätssteuerung für Kanal 1
- E. Intensitätssteuerung für Kanal 2
- F. LCD Display
- G. "P" Programmwahltaste
- H. "S" Taste zur Wahl der Einstell-/Programmmodi
- I. "▲" Erhöhung der Programmparameter
- J. "▼" Verringerung der Programmparameter
- K. Gürtelclip
- L. Batteriefach

LCD-Display-Teile:

1. Therapieprogramm
2. Programmtypanzeige
3. Anzeige der Impulsfrequenz
4. Anzeige der Impulsbreite
5. Pausenanzeige
6. Behandlungsstart
7. Intensität von Kanal 2
8. Verriegelungsanzeige
9. Anzeige für Arbeitszeit / Pausenzeit / Rampenzeit
10. Batteriestatusanzeige
11. Intensität von Kanal 1
12. Therapiedauer
13. Ausgangswellenform (Synchron (SY) / Wechselnd (AL))

DE

EN

FR

IT

ES

NL

RU

PL

SE

FI

Gerätebezeichnung · Device classification · Désignation de l'appareil · Denominazione dell'apparecchio · Denominación del aparato · Naam apparaat · Название прибора · Oznaczenie urządzenia · Apparatus benämning · Laitteen nimi

Seriennummer · Serial Number · Numéro de série · Numero di serie · Número de serie · Seriennummer · Серийный № · Numer serijny · Sarjanumero

Name/Adresse des Käufers · Name/address of customer · Nom/adresse du client · Name/indirizzo dell'acquirente · Nombre/dirección del cliente · Naam/adres van de koper · Фамилия / адрес потребителя · Nazwisko/adres Kupującego · Kõraren nimi/adress · Ostajan nimi/osoitte

promed IT-6

Digitales, elektrisches Inkontinenztherapiegerät (TENS & EMS)
(TENS: Transkutane Elektrische Nerven-Stimulation) (EMS: Elektrische Muskel-Stimulation)

Digital, electric incontinence therapy device (TENS & EMS)
(TENS: Transcutaneous Electrical Nerve Stimulation) (EMS: Electrical Muscle Stimulation)

Appareil de thérapie pour incontinence numérique électrique (TENS & EMS)
(TENS : électro-neurostimulation transcutanée) (EMS : électromyostimulation)

Apparecchio digitale elettrico per la cura dell'incontinenza (TENS & EMS)
(TENS: stimolazione nervosa elettrica transcutanea) (EMS: stimolazione muscolare elettrica)

Aparato eléctrico, digital para el tratamiento de la incontinencia (TENS & EMS)
(TENS: Estimulación Eléctrica Transcutánea de Nervios) (EMS: Estimulación Muscular Electrónica)

Digitaal elektrisch apparaat voor incontinentietherapie (TENS & EMS)
(TENS: Transcutane Elektrische Neuro-Stimulatie) (EMS: Elektrische Myostimulatie)

Цифровой электроприбор для терапии при недержании (ЧЭНС и ЭМС)
(ЧЭНС: Чрезкожная электронейростимуляция), (ЭМС: Электромиостимуляция)

Cyfrowe, elektryczne urządzenie terapeutyczne dla przypadków niemożności utrzymywania moczu lub stolca (TENS & EMS)
(TENS: Przechodząca Stymulacja Elektryczna komórek nerwowych) (EMS: Elektryczna stymulacja mięśni)

Digital, elektrisk inkontinensterapiapparat (TENS & EMS)
(TENS: transdermal elektrisk nervstimulering) (EMS: elektrisk muskelstimulering)

Digitaalinen, sähköinen laite inkontinenssin hoitoon (TENS & EMS)
(TENS: transkutaaninen elektroninen hermostimulaatio) (EMS: sähköinen lihasstimulaatio)

Kaufdatum · Purchase date · Date d'achat · Data di acquisto · Fecha de compra ·
Koopdatum · Дата покупки · Data kupna · Köpdatum · Ostapäivä

Stempel/Unterschrift des Händlers · Dealers stamp/signature · Cachet/Signature du
commerçant · Timbro/Firma del venditore · Sello/Firma del establecimiento ·
Stempel/handtekening van de dealer · Печать / подпись продавца · Pieczęć/Podpis
dealera · Distribütörens stämpel/underskrift · Kauppiaan leima/allekirjoitus

Wichtig: Im Garantiefall unbedingt die vollständig ausgefüllte Garantiekarte und gegebenenfalls den Kaufnachweis (Rechnung) dem Gerät beilegen. · **Important:** In a guarantee case, please return the fully completed guarantee card together with the monitor. · **Important:** Dans le cas d'un recours à la garantie, il faut absolument renvoyer la carte de garantie entièrement remplie avec le tensiomètre. · **Importante:** Accludere sempre il certificato di garanzia compilato in ogni sua parte. · **Importante:** En el caso de ser necesaria la utilización de la tarjeta de garantía, deberá remitirse totalmente cumplimentada junto con el aparato. · **Belangrijk:** In geval van een garantieclaim in ieder geval de volledig ingevulde garantiekaart en eventueel het bewijs van aankoop (rekening) bij het apparaat insluiten. · **Важно:** При возникновении потребности в гарантийном ремонте обязательно приложить к прибору полностью заполненный гарантийный талон и - при необходимости - также и чек, подтверждающий факт покупки (оплаты счёта). · **Ważna informacja:** W przypadku realizacji roszczenia gwarancyjnego do urządzenia do EUszy należy koniecznie kompletnie wypełnić i kartę gwarancyjną i w razie potrzeby dołączyć kupna-sprzedawcy (faktury). · **Viktigt:** I garantifall, bifoga ovillkorligen det fullständigt utfyllda garantikortet och, vid behov, beviset på köpet (räkning). · **Tärkeää:** Takuutapauksessa laitteen mukaan on ehdottomasti liitettävä kokonaan täytetty takuukortti ja mahdollisesti kauppakuitti (lasku).

DE

EN

FR

IT

ES

NL

RU

PL

SE

FI

INBETRIEBNAHME	S. 1	ERLÄUTERUNG DER SYMBOLE	S. 239/240
INHALTSVERZEICHNIS	S. 2	CE-RICHTLINIEN	S. 243/244
SYSTEMKOMPONENTEN	S. 3	TECHNISCHE DATEN	S. 245/246
BESCHREIBUNG DES GERÄTS	S. 4	TRANSPORT/AUFBEWAHRUNGS- UND LAGERBEDINGUNGEN	S. 247/248
EINLEITUNG	S. 5-7	ZUBEHÖR	S. 249/250
ANZEIGEN / GEGENANZEIGEN	S. 8	KLINISCHE EMPFEHLUNGEN	S. 253/254
WARNHINWEISE	S. 9/10	GARANTIEKARTE	S. 258
VORSICHTSHINWEISE/GEGENANZEIGEN	S. 11	HERSTELLER UND WEITERE INFORMATIONEN	S. 0
BEDIENUNG DES GERÄTS	S. 12-18		
PROGRAMME	S. 19/20		
SICHERHEITSHINWEISE	S. 21		
FEHLERSUCHE	S. 22		
PFLEGE, WARTUNG UND AUFBEWAHRUNG	S. 23		
ENTSORGUNG	S. 23		
GARANTIEBEDINGUNGEN UND KUNDENSERVICE	S. 24		

DE

EN

FR

IT

ES

NL

RU

PL

SE

FI

DE

EN

FR

IT

ES

NL

RU

PL

SE

FI

Im Lieferumfang Ihres **Promed IT-6 - Pakets** ist folgendes enthalten:

- | | |
|---|--------|
| 1. IT-6-Gerät | 1 STK. |
| 2. Kabel | 2 STK. |
| 3. Selbstklebende Elektroden (40 x 40 mm) | 4 STK. |
| 4. Vaginalsonde | 1 STK. |
| 5. Benutzerhandbuch | 1 STK. |
| 6. AAA-Batterien | 4 STK. |
| 7. Transportkoffer | 1 STK. |
| 8. Gürteltasche | 1 STK. |

Wir behalten uns das Recht vor, Änderungen zur technischen Verbesserung ohne vorherige Ankündigung vorzunehmen.





Bitte lesen Sie die Bedienungsanleitung sorgfältig durch, bevor Sie das Gerät zum ersten Mal verwenden.

Vielen Dank für den Kauf des **Promed IT-6**. Sie haben ein hochwertiges medizinisches Produkt für die Schmerztherapie sowie für Wellness Anwendungen erworben. **Promed** ist ein führendes Unternehmen mit jahrzehntelanger Erfahrung in den Bereichen Körperpflege, Wellness und Gesundheit.

Das **Promed IT-6** wurde in Übereinstimmung mit der Richtlinie für Medizinprodukte 93/43/EWG und 2007/47/EG entworfen und hergestellt, um die Qualität für die Anwendung zu garantieren, und darf nach dem Lesen dieser Bedienungsanleitung benutzt werden.

Wir, der Hersteller, können in keiner Weise für Verletzungen bzw. Schäden an Personen oder Sachen, die sich aus Nichtbeachten, dieser Anleitung ergeben haftbar gemacht werden.

Wir wünschen Ihnen mit Ihrem neuen **Promed IT-6** viel Freude. Im Folgenden möchten wir Sie mit dem Therapiegerät vertraut machen. Lesen Sie bitte vor der ersten Anwendung die Gebrauchsanweisung.

Fachkundige Beratung zur Bedienung erhalten Sie überall, wo es **Promed** Produkte zu kaufen gibt, oder wenden Sie sich mit Ihren Fragen an uns. Wir können Ihnen einen zuständigen Berater nennen.

Promed GmbH Kosmetische Erzeugnisse

Lindenweg 11, D-82490 Farchant, Tel: +49 (0)8821/9621-0,
Fax: +49 (0)8821/9621-21, E-Mail: info@promed.de

Weitere Informationen finden Sie auf unserer Homepage:

www.promed.de

DE

EN

FR

IT

ES

NL

RU

PL

SE

FI

Das Elektrostimulationsgerät **Promed IT-6** ist ein tragbares Gerät zur elektrischen Schmerztherapie mit zwei Therapiemodi: Transkutane Elektrische Nervenstimulation (TENS) und Elektrische Muskelstimulation (EMS), die zur Schmerzlinderung und elektrischen Muskelstimulation eingesetzt werden. Das Gerät wird für die Rehabilitation bei Inkontinenz, Schwächung der perinealen Muskulatur und zur Schmerzlinderung eingesetzt. Bei einem regelmäßigen Gebrauch des Gerätes können Sie Ihre Beckenbodenmuskulatur erheblich stärken, und die Verbesserung Ihrer Muskelfunktion wird Ihnen helfen Ihr Leben wieder frei von Stress-, Drang-, Misch- oder Stuhlinkontinenz zu leben. Das Stimulationsgerät sendet über Elektroden, die auf die Haut aufgebracht werden, oder über die eingeführte Vaginal-/Analeleichten elektrischen Strom an darunterliegende Nerven und Muskeln. Die Geräteparameter werden mithilfe der Drucktasten gesteuert. Der Intensitätsgrad kann an die Bedürfnisse der Patienten angepasst werden. Lesen Sie vor dem Gebrauch alle Anweisungen in diesem Benutzerhandbuch sorgfältig durch und bewahren Sie es für die weitere Einsichtnahme gut auf.

Was sind Schmerzen?

Schmerzen sind das Warnsystem des Körpers. Schmerzen sind wichtig, da sie einen unüblichen Zustand im Körper signalisieren und uns warnen, bevor zusätzliche Schäden oder Verletzungen entstehen. Jedoch dienen längerfristige, fortdauernde Schmerzen – oft auch als chronische Schmerzen bezeichnet – einmal diagnostiziert, keinem offensichtlichen Zweck. TENS wurde entwickelt, um bestimmte chronische und akute Schmerzen zu vermindern bzw. zu beseitigen.

Wir unterscheiden zwei Arten von Schmerz:

- **Akuter Schmerz** kann als Leitsymptom dem Arzt oft bei der Diagnose helfen und hat als akuter Schmerz für den Patienten eine Schutzfunktion.
- **Chronischer Schmerz** erwirbt oft einen eigenen Krankheitswert. Ein chronisch Schmerzkranker leidet oft seit Jahren und hat Veränderungen in seiner Persönlichkeitsstruktur.

Was ist TENS?

Transkutane Elektrische Nervenstimulation (TENS) ist eine nichtinvasive, medikamentenfreie Methode zur Schmerzlinderung. TENS sendet winzige elektrische Impulse durch die Haut an die Nerven und verändert so Ihre Schmerzwahrnehmung. TENS heilt keine physiologischen Probleme, sondern hilft lediglich bei der Schmerzkontrolle. TENS funktioniert nicht bei jedem; bei den meisten Patienten lindert sie jedoch wirksam den Schmerz oder schaltet ihn sogar vollständig aus und hilft so bei der Rückkehr zu den normalen Aktivitäten.

Wie funktioniert TENS?

Das **Promed IT-6** sendet von den selbstklebenden Elektroden oder der Vaginal-/Analeleichten elektrische Signale in den Körper. Damit wird der Schmerz auf zweierlei Art gelindert:

- Zum einen werden die Schmerzsignale des Körpers blockiert, die normalerweise vom Schmerzgebiet durch die Nervenfasern zum Gehirn gesendet werden – TENS unterbricht diese Schmerzsignale.
- Zweitens stimuliert TENS die körpereigene Produktion von Endorphinen, den natürlichen Schmerzstillern des Körpers.

Einsatzmöglichkeiten bei der TENS-Anwendung

Generell darf das **Promed IT-6** bei folgenden medizinischen Indikationen bzw. bei folgenden Beschwerden als TENS-Gerät zur Behandlung verwendet werden:

- Zur symptomatische Behandlung von chronischen unerträglichen Schmerzen
- Bei posttraumatischen Schmerzen (Akut auftretender Schmerz)
- Bei postoperativen Schmerzen (durch eine Operation verursachter Schmerz)

Was ist EMS?

Die Elektrische Muskelstimulation (EMS) ist eine international anerkannte und bewährte Methode zur Behandlung von Muskelverletzungen. Sie wirkt durch das Aussenden elektronischer Impulse an den zu behandelnden Muskel. Dies bewirkt, dass der Muskel passiv bewegt wird. Es handelt sich um ein Produkt, das aus der quadratischen Wellenform entwickelt wurde, die ursprünglich John Faraday 1831 erfand. Mit dem quadratischen Wellenmuster kann es direkt auf die muskelmotorischen Neuronen einwirken. Dieses Gerät arbeitet mit Niederfrequenz und ermöglicht, zusammen mit dem quadratischen Wellenmuster, eine direkte Einwirkung auf Muskelgruppen. Das Gerät wird häufig in Krankenhäusern und Sportkliniken zur Behandlung von Muskelverletzungen und für den Wiederaufbau gelähmter Muskeln angewandt, um Atrophie bei geschwächten Muskeln zu verhindern und den Muskeltonus sowie die Blutzirkulation zu verbessern.

Wie funktioniert EMS?

EMS-Geräte senden angenehme Impulse durch die Haut, wodurch die Nerven im Behandlungsbereich stimuliert werden. Wenn der Muskel dieses Signal empfängt, zieht er sich zusammen, als ob das Gehirn selbst das Signal ausgesendet hätte. Mit steigender Signalstärke bewegt sich der Muskel wie bei einer körperlichen Übung. Hört der Impuls auf, entspannt sich der Muskel und der Kreislauf wiederholt sich.

Ziel der Elektrischen Muskelstimulation ist es, Kontraktionen bzw. Vibrationen im Muskel auszulösen. Die normale Muskelaktivität wird vom zentralen und peripheren Nervensystem gesteuert, die elektrische Signale an die Muskeln senden. Die EMS wirkt ähnlich, nutzt jedoch eine externe Quelle (das Stimulationsgerät) mit auf der Haut aufgebrachten Elektroden, um elektrische Impulse in den Körper zu senden. Die Impulse stimulieren die Nerven, Signale an einen spezifischen Zielmuskel zu senden, der, wie bei einer normalen Muskelaktivität, durch Kontraktion reagiert.

Mögliche EMS-Anwendungen

Im Allgemeinen ist das **Promed IT-6** als EMS-Behandlungsgerät für die folgenden medizinischen Indikationen oder die folgenden Beschwerden vorgesehen:

- Zur Entspannung von Muskelspasmen
- Zur Verbesserung der Blutzirkulation
- Zur Verhinderung oder Verzögerung einer Inaktivitätsatrophie
- Zur Muskelrehabilitation
- Zur Erhaltung oder Erhöhung des Bewegungsumfangs
- Zur umgehenden postoperativen Stimulation des Wadenmuskels zwecks Verhinderung einer Venenthrombose

Was ist INKONTINENZ?

Harninkontinenz, der unfreiwillige Verlust von Urin aus der Blase, ist ein Problem für viele Menschen. Es gibt mehrere Arten von Inkontinenz. Die Harninkontinenz, welche in Stressinkontinenz und Dranginkontinenz unterteilt wird und die Stuhl-inkontinenz, bei welcher unwillkürlich der Schließmuskel den Stuhlgang nicht halten kann. Die elektrische Stimulation durch eine vaginale / anale Sonde, oder in einigen Fällen Oberflächenelektroden, ist eine gut verträgliche Behandlung für Drang, Stress, Misch- und Stuhlinkontinenz und hat, positive Ergebnisse bei der Verbesserung der Blasen- und Darmkontrolle der Patienten gezeigt.

Stressinkontinenz

Stressinkontinenz ist ein Harnverlust durch einen erhöhten Druck im Bauchraum auf die Blase, die durch Husten, Niesen, Lachen, beim Sport oder etwas Schweres heben verursacht werden kann. Stressinkontinenz ist die häufigste Form der Inkontinenz von der in erster Linie Frauen betroffen sind. In der Regel tritt sie auf, wenn die Beckenboden- und perineale Muskulatur geschwächt ist, wie zum Beispiel durch Schwangerschaft, Geburt oder Menopause.

Dranginkontinenz

Dranginkontinenz bedeutet einen plötzlichen, starken Drang, dem eine sofortige Kontraktion der Blase folgt, was zu einem unwillkürlichen Harnverlust führt. Sowohl Männer als auch Frauen können hiervon betroffen sein, insbesondere trifft diese Form der Inkontinenz für ältere Menschen zu. Ein Grund dafür dies kann eine Störung in dem Teil des Nervensystems sein, der die Funktion der Blase steuert.

Mischinkontinenz

Mischinkontinenz ist eine Kombination aus Stressinkontinenz und Dranginkontinenz.

Stuhlinkontinenz

Stuhlinkontinenz, auch als Anal- oder Fäkalinkontinenz bezeichnet, ist die Beeinträchtigung der Fähigkeit, den Abgang von Gas oder Stuhl zu kontrollieren. Es gibt viele mögliche Ursachen von Stuhlinkontinenz, die häufigste ist die Verletzung des analen Schließmuskels (ringförmige Muskel), zum Beispiel während der Geburt, durch eine Operation, oder durch Schäden an den Nerven, die die Analmuskeln steuern. Der Zustand verschlechtert sich in der Regel mit zunehmendem Alter.

Wie funktioniert eine Inkontinenzbehandlung?

Die elektrische Stimulation über den pelvinen Nerv ist eine anerkannte Alternative zur Behandlung der Harninkontinenz. Es wird auch als Behandlungsmethode für Stuhlinkontinenz, die durch Beckenboden-Dysfunktion oder eine schlecht funktionierende Analmuskulatur verursacht ist, vorgeschlagen. Bei der Behandlung von Stressinkontinenz, ist das Ziel der elektrischen Stimulation, eine freiwillige Muskelkontraktion zu spiegeln und somit die Funktion der Beckenbodenmuskulatur zu verbessern. Für Dranginkontinenz, ist das Ziel, unwillkürliche Kontraktionen der Blase durch Stimulation der Nerven im Beckenboden zu hemmen. Bei der Behandlung von gemischter Inkontinenz, ist eine Stimulation geeignet, die sowohl für die Dranginkontinenz und Belastungsinkontinenz eingesetzt wird. Für Stuhlinkontinenz, ist das Ziel, die Darmkontrolle durch die Stärkung und Straffung der Beckenbodenmuskulatur zu verbessern.



Konsultieren Sie vor der Anwendung unbedingt einen Arzt, insbesondere vor den nachstehenden Anwendungen!

In den USA ist der Verkauf dieses Gerätes rechtlich beschränkt auf einen Arzt oder auf Anweisung eines Arztes.

Lesen Sie die folgenden Warn- und Vorsichtshinweise sorgfältig durch und stellen Sie sicher, dass Sie sie verstehen, damit die sichere und korrekte Anwendung dieses Geräts gewährleistet ist und Verletzungen vermieden werden.

Indikationen

Die transkutane elektrische Nervenstimulation (TENS) kann auf ärztliche Verordnung zur symptomatischen Verringerung und zur Behandlung von chronischen (langfristigen) Schmerzen, sowie zur Behandlung von postoperativen oder posttraumatischen Schmerzen eingesetzt werden.



Gegenanzeigen

Verwenden Sie dieses Gerät nur nach Rücksprache mit einem Arzt, wenn Sie einen Herzschrittmacher, einen implantierten Defibrillator oder ein anderes implantiertes metallisches oder elektronisches Gerät tragen. Eine solche Verwendung kann zu einem elektrischen Schlag, Verbrennungen, elektrischen Störungen oder auch zum Tod führen.

Sollte bei Ihnen einer der folgenden Punkte zutreffen, müssen Sie unbedingt vor der Anwendung des **Promed IT-6** einen Arzt konsultieren und die Verwendung des Geräts mit ihm abklären:

- Bei anhaltender Schmerzsymptomatik trotz Therapie
- Bei Einnahme starker Schmerzmittel oder lokaler Betäubungsmittel
- Bei Infektionskrankheiten
- Bei Durchblutungsstörungen (Thrombosen und Embolien)

- Bei Sensibilitätsstörungen (Taubheitsgefühl)
- Beim Einsatz bei Säuglingen, Kleinkindern und Kindern
- Bei Schwangerschaft
- Bei Psychosen
- Bei Blutungsneigung
- Bei Krebserkrankungen
- Bei extremer Stromüberempfindlichkeit oder –angst
- Bei Patienten mit metallischen Implantaten
- Bei Herzproblemen insbesondere Herzrhythmusstörungen
- Vor jeder Elektrodenplatzierung, die Strom im Bereich des Karotissinusnerv (vorderer Hals) anwendet
- Vor jeder Elektrodenplatzierung, die Strom transzerebral (durch den Kopf) leitet
- Bei nicht diagnostizierten Schmerzsymptomen
- Bei Behandlung auf den Augenlidern
- Bei schweren arteriellen Durchblutungsstörungen (Embolie) in den Beinen
- Bei symptomatischen lokalen Schmerzen, wenn die Ursache nicht geklärt oder wenn ein Schmerz-Syndrom diagnostiziert wurde
- Bei Krebsvorstufen in dem zu behandelnden Bereich
- Über geschwollen, infizierten, entzündeten Stellen oder bei Hautausschlag, z.B. Phlebitis (Venenentzündung), Thrombophlebitis (Venenentzündung mit gleichzeitiger Thrombose), Krampfadern, etc.
- Bei Vorhandensein eines Herzschrittmachers oder eines implantierten Defibrillators
- Bei Körperbereichen mit schlechtem Nervengewebe
- Bei Epilepsie
- Bei Nabelbruch, Narbenbruch oder Leistenbruch
- Wenden Sie die Stimulation nicht über Ihrem Hals an, da dies schwere Muskelspasmen auslösen könnte, die Ihre Atemwege verschließen, Atemprobleme verursachen oder sich negativ auf den Herzrhythmus oder Blutdruck auswirken können.

DE

EN

FR

IT

ES

NL

RU

PL

SE

FI



Allgemein

- Schwangere Frauen sollten nicht mit dem **Promed IT-6** während des ersten Trimesters behandelt werden.
- TENS-Geräte müssen für Kinder unzugänglich aufbewahrt werden.
- Die Sicherheit von TENS-Geräten während der Schwangerschaft oder Entbindung ist nicht erwiesen.
- TENS ist nicht wirksam bei Schmerzen des zentralen Nervensystems (Kopfschmerzen).
- Wird die Behandlung mit TENS wirkungslos oder unangenehm, sollte die Stimulation abgebrochen werden, bis ein Arzt sie neu bewertet hat.
- Schalten Sie das TENS-Gerät immer aus, bevor Sie Elektroden befestigen oder abnehmen.
- Platzieren Sie die Elektroden nicht über den Augen, im Mund oder im Körperinneren.
- TENS-Geräte haben keine heilende Wirkung.
- TENS ist eine symptomatische Behandlungsmethode und unterdrückt als solche die Wahrnehmung von Schmerzen, die andernfalls als Schutzmechanismus dienen würden.
- Wenden Sie die Stimulation nicht an, wenn Sie ein Fahrzeug steuern, Maschinen bedienen oder Aktivitäten ausführen, bei denen eine elektrische Stimulation Verletzungsrisiken birgt.
- Wenn Sie ärztlich behandelt werden, wenden Sie sich vor dem Gebrauch dieses Geräts an Ihren Arzt.
- Wenn Sie wegen Ihrer Schmerzen medizinisch oder physikalisch behandelt wurden, wenden Sie sich vor dem Gebrauch dieses Geräts an Ihren Arzt.
- Wenn Ihre Schmerzen nicht gelindert werden, sich verstärken oder länger als fünf Tage anhalten, brechen Sie die Verwendung des Geräts ab und wenden Sie sich an Ihren Arzt.
- Wenden Sie die Stimulation nicht über Ihrem Hals an, da dies schwere Muskelspasmen auslösen könnte, die Ihre Atemwege verschließen, Atemprobleme verursachen oder sich negativ auf den Herzrhythmus oder Blutdruck auswirken können.
- Wenden Sie die Stimulation nicht über Ihrem Brustkorb an, da durch das Eindringen von elektrischem Strom in den Brustkorb unter Umständen Herzrhythmusstörungen ausgelöst werden, die tödlich sein können.
- Wenden Sie die Stimulation nicht in der Nähe von elektrischen Überwachungsgeräten (z.B. Herzmonitore, EKG-Alarmgeräte) an, da diese möglicherweise nicht ordnungsgemäß funktionieren, wenn das elektrische Stimulationsgerät in Betrieb ist.
- Wenden Sie die Stimulation nicht im Bad oder in der Dusche an.
- Wenden Sie die Stimulation nicht während des Schlafs an.
- Verwenden Sie das Gerät nicht an Kindern, wenn es nicht für den pädiatrischen Gebrauch getestet wurde.
- Wenden Sie sich vor dem Gebrauch dieses Geräts an Ihren Arzt, da das Gerät bei anfälligen Personen tödliche Herzrhythmusstörungen auslösen kann.
- Wenden Sie die Stimulation nur auf normaler, unversehrter, sauberer, gesunder Haut an.
- Bei der Anwendung müssen Sie vorsichtig sein, wenn in der unmittelbaren Nähe ein Handy eingeschaltet wird, da dies die Ausgangleistung des Geräts beeinflussen kann.
- Wenn Sie schwanger sind, dürfen keine Elektroden direkt über dem Uterus oder über dem Bauch platziert werden. Der Grund dafür ist, dass das Herz des Fötus beeinflusst werden könnte (bisher gibt es keine medizinischen Berichte über Schädigungen).



Warnungen beim Einsatz einer Vaginal-/Analsonde

- Schwangere Frauen dürfen nicht im Bereich des Uterus behandelt werden.
- Personen mit extra-urethraler Inkontinenz (Fistel, Ureterektopie) dürfen nicht mit einer Sonde behandelt werden.
- Personen mit Überlaufinkontinenz aufgrund eines Verschlusses dürfen nicht mit einer Sonde behandelt werden.
- Personen mit schwerer Harnverhaltung im oberen Harnweg dürfen nicht mit einer Sonde behandelt werden.
- Personen mit kompletter peripherer Denervierung des Beckenbodens dürfen nicht mit einer Sonde behandelt werden.
- Personen mit totalem oder teilweise vorgefallenen Uterus / Vagina sollten mit größter Vorsicht behandelt werden.
- Personen mit Infektionen der Harnwege müssen sich vor Beginn der Behandlung mit Ihrem Arzt in Verbindung setzen.
- Wenn Hautirritationen auftreten, sollte die Behandlung vorübergehend unterbrochen werden. Wenn die Probleme weiter bestehen, befragen Sie Ihren Arzt. Überempfindlichkeit kann in Einzelfällen vorkommen. Das Problem verschwindet in der Regel, wenn Sonden oder Gel in einen anderen Typ getauscht werden.

DE

EN

FR

IT

ES

NL

RU

PL

SE

FI



Vorsichtshinweise

- TENS ist kein Ersatz für Schmerzmittel und anderen Therapien zur Schmerzkontrolle.
- TENS-Geräte haben keine Heilwirkung.
- TENS ist eine Symptombehandlung und unterdrückt als solche das Schmerzempfinden, das andernfalls als Schutzmechanismus dienen würde.
- Der Therapieerfolg hängt stark von der Arztwahl des Patienten ab, ob dieser für die Behandlung von Schmerzpatienten qualifiziert ist.
- Die Langzeitwirkung von elektrischer Stimulation ist unbekannt.
- Möglicherweise kommt es bei Ihnen zu Hautreizungen oder einer Überempfindlichkeit aufgrund der elektrischen Stimulation oder des Mittels zur elektrischen Leitfähigkeit.
- Seien Sie vorsichtig, wenn Sie zu inneren Blutungen, wie zum Beispiel nach einer Verletzung oder Fraktur, neigen.
- Wenden Sie sich an Ihren Arzt, bevor Sie das Gerät nach einem kürzlich erfolgten chirurgischen Eingriff verwenden, da die Stimulation den Heilprozess unterbrechen kann.
- Seien Sie vorsichtig, wenn die Stimulation über dem menstruierenden oder schwangeren Uterus angewandt wird.
- Seien Sie vorsichtig, wenn die Stimulation über Hautbereichen angewandt wird, die kein normales Empfindungsvermögen aufweisen.
- Wenden Sie dieses Gerät nur mit vom Hersteller empfohlenen Kabeln, Elektroden und Zubehörteilen an.

Gegenanzeigen

- In Einzelfällen können an der Stelle, an der die Elektroden platziert werden, bei langfristiger Anwendung Hautreizungen auftreten.
- Die Effektivität hängt in hohem Maße von der Behandlung der Patienten durch eine Person ab, die im Management von Schmerzpatienten qualifiziert ist.
- Hautreizungen und Verbrennungen durch Elektroden sind mögliche nachteilige Reaktionen.
- Möglicherweise kommt es bei Ihnen zu Hautreizungen oder Verbrennungen unter den auf ihrer Haut aufgebrachten Stimulationselektroden.
- Möglicherweise kommt es bei Ihnen zu Kopfschmerzen und anderen schmerzenden Empfindungen während oder nach der Anwendung von elektrischer Stimulation nahe ihren Augen sowie an Ihrem Kopf und Gesicht.
- Wenn Sie Nebenwirkungen aufgrund der Verwendung des Geräts feststellen, sollten Sie das Gerät nicht mehr verwenden und Ihren Arzt aufsuchen.

Vor der Inbetriebnahme:

- Vergewissern Sie sich, dass die Batterien korrekt eingelegt sind.
- Verbinden Sie das Kabel mit den selbstklebenden Elektroden und schließen Sie es dann am Gerät an.
- Befestigen Sie die selbstklebenden Elektroden auf dem Schmerzgebiet.
- Verwenden Sie die selbstklebenden Elektroden nicht, wenn diese verkratzt oder irgendwie beschädigt sind.

Prüfen/Ersetzen der Batterie

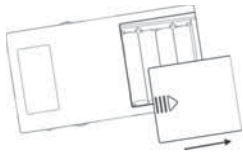

1. Schieben Sie den Gürtelclip (**K**) am Gerät nach unten und nehmen Sie ihn ab.
2. Öffnen Sie den Deckel des Batteriefachs (**L**).
3. Legen Sie 4 Batterien vom Typ AAA in das Batteriefach ein. Vergewissern Sie sich, dass Sie die Batterien korrekt einlegen. Die positiven und negativen Pole der Batterien müssen auf die Markierungen im Batteriefach des Geräts ausgerichtet sein.
4. Legen Sie den Deckel des Batteriefachs (**L**) zum Gebrauch des Geräts wieder auf.
5. Bringen Sie den Gürtelclip (**K**) wieder an, indem Sie ihn am Gerät hochschieben.



Vorsicht:

1. Nehmen Sie die Batterien heraus, wenn das Gerät längere Zeit nicht verwendet wird.
2. Mischen Sie nicht alte und neue Batterien oder verschiedene Batterietypen.

3. Warnhinweis: Wenn Batterien auslaufen und in Kontakt mit Haut oder Augen kommen, waschen Sie diese Bereiche sofort mit viel Wasser ab.
4. Batterien gehören in die Hände eines Erwachsenen. Bewahren Sie Batterien außerhalb der Reichweite von Kindern auf.
5. Es werden nur Batterien vom gleichen oder ähnlichen Typ empfohlen.
6. Verwenden Sie keine wiederaufladbaren Batterien (Akkus).
7. Nehmen Sie leere Batterien aus dem Gerät.
8. Entsorgen Sie die Batterien gemäß den Anweisungen des Batterieherstellers.

Anschließen der selbstklebenden Elektroden an die Kabel:

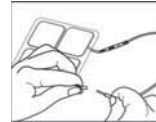

Halten Sie den Kabelstecker fest und führen Sie ihn in die Buchsen an der selbstklebenden Elektrode ein. Vergewissern Sie sich, dass das blanke Metall der Stifte nicht freiliegt.



Vorsicht:

Verwenden Sie stets das vom Hersteller oder Händler mitgelieferte Kabel und benutzen Sie selbstklebende Elektroden mit CE-Zeichen oder solche, die in den USA nach dem 510(k)-Verfahren zur Vermarktung zugelassen sind.

Anschluss des Kabels an das Gerät



Bevor Sie mit diesem Schritt fortfahren, stellen Sie sicher, dass das Gerät voll ständig ausgeschaltet ist. Halten Sie den Kabelstecker fest und stecken Sie ihn in die Buchse (**A/B**) an der Oberseite des Geräts.



Vorsicht:

Stecken Sie den Stecker des Patientenableitungskabels nicht in eine Wechselstromsteckdose.

Befestigung selbstklebender Elektroden auf der Haut

Befestigen Sie die selbstklebenden Elektroden auf der von Ihrem Arzt / Therapeuten empfohlenen Körperregion. Vergewissern Sie sich vor der Befestigung der Elektroden, dass die Hautfläche, auf der die Elektroden angebracht werden, vollkommen sauber und trocken ist. Stellen Sie sicher, dass die selbstklebenden Elektroden fest auf die Haut gedrückt werden und zwischen Haut und selbstklebenden Elektroden ein guter Kontakt besteht. Platzieren Sie die selbstklebenden Elektroden über der Haut und befestigen Sie diese ordentlich, fest und gleichmäßig.

 **Vorsicht:**

1. Stellen Sie vor der Befestigung der selbstklebenden Elektroden am Körper sicher, dass die Hautfläche sauber und frei von Lotionen oder Feuchtigkeitscremes ist.
2. Schalten Sie das Gerät nicht ein, wenn die selbstklebenden Elektroden nicht auf dem Körper positioniert sind.
3. Nehmen Sie die Elektroden niemals von der Haut ab, wenn das Gerät eingeschaltet ist.
4. Aus Hygienegründen empfehlen wir, die selbstklebenden Elektroden alle 30 Tage auszutauschen.
5. Vergewissern Sie sich, dass das Gerät vor dem Anschluss vollständig ausgeschaltet ist.
6. Es wird empfohlen, selbstklebende, eckige Elektroden mit einer Größe von mindestens 40mm x 40mm auf den zu behandelnden Bereich aufzubringen.
7. Aus Hygienegründen sollte jeder Patient einen eigenen Elektrodenatz verwenden.

Anschließen der Vaginal-/Analsonde an die Kabel:

Halten Sie den Kabelstecker fest und führen Sie ihn in die Buchsen an der Sonde ein. Vergewissern Sie sich, dass das blanke Metall der Stifte nicht freiliegt.

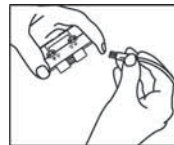

Vorsicht: Benutzen Sie immer nur Sonden von **Promed**.

Anschluss des Kabels an das Gerät

Bevor Sie mit diesem Schritt fortfahren, stellen Sie sicher, dass das Gerät vollständig ausgeschaltet ist. Halten Sie den Kabelstecker fest und stecken Sie ihn in die Buchse **(A/B)** an der Oberseite des Geräts.



Vorsicht:

Stecken Sie den Stecker des Patientenableitungskabels nicht in eine Wechselstromsteckdose.

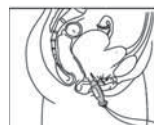
Einführen der Vaginal-/Analsonde:

Nehmen Sie die Sonde aus der Verpackung und reinigen Sie diese unter fließendem Wasser. Tragen Sie eine dünne Schicht von Gleitgel auf die Sonde auf, und führen Sie die Sonde langsam und sanft in die Vagina bzw. in den After ein, bis der Flansch an der Unterseite der Sonde zwischen den Schamlippen, bzw. am Ringmuskel anliegt. Achten Sie beim Einführen der Vaginalsonde darauf, dass sich die silbernen Kontaktflächen links und rechts befinden.



Vorsicht:

1. Schalten Sie das Gerät nicht ein, wenn die Sonde nicht im Körper positioniert ist.
2. Entfernen Sie die niemals die Sonde, wenn das Gerät eingeschaltet ist.
3. Aus Hygienegründen muss die Sonde vor und nach jedem Gebrauch geeinigt werden.
4. Vergewissern Sie sich, dass das Gerät vor dem Anschluss vollständig ausgeschaltet ist.
5. Aus Hygienegründen sollte jeder Patient eine eigene Sonde verwenden.

Einschalten des Geräts:

Zum Einschalten des Geräts drücken Sie den Ein-/Ausmacher **“ON/OFF”** (C) an der rechten Geräteseite nach oben. Die folgende Anzeige erscheint:



Es gibt 5 voreingestellte und ein frei programmierbares Anwenderprogramm. Drücken Sie die **“P”**-Taste (G), um das Programm, das Sie verwenden wollen auszuwählen und die Anzeige auf dem LCD-Display (F) wird folgendermaßen aussehen:



Auswahl der Programmmodi

Jedes Programm verfügt über 2 – 5 Programmmodi, die Sie mit der **“S”**-Taste (H), auswählen können.



Einstellen der Kanalintensität

Das **Promed IT-6** verfügt über 2 Ausgangskanäle. Sie können entweder einen Kanal mit einem Elektrodenpaar oder beide Kanäle mit zwei Elektrodenpaaren verwenden. Es gibt an den Seiten des Geräts für jeden Kanal je einen Intensitätsregler (D) und (E). Durch Drehen des jeweiligen Reglers nach oben, wird die Intensität erhöht, wenn die Intensität 1mA erreicht, beginnt das Gerät auf diesem Kanal zu arbeiten. Der maximale Ausgangsstrom des Geräts beträgt 90mA. Durch Drehen des jeweiligen Reglers nach unten, wird die Intensität verringert, wenn die Intensität 0mA erreicht, hört das Gerät auf diesem Kanal auf zu arbeiten.



Achtung:

1. Die Intensität der Stimulation hängt von den individuellen Bedürfnissen des Patienten ab.

- Die Worte „Work“ oder „Rest“ auf LCD-Display bedeuten, das Gerät gibt ein Signal aus oder es gibt kein Signal aus.
- Wenn die Elektroden nicht fest auf der Haut platziert sind, oder das Gerät ist nicht mit den Elektroden verbunden, wird die eingestellte Intensität automatisch auf 0mA zurückgesetzt, sofern die Intensität mindestens 10mA beträgt.
- Vor dem Entfernen der Elektroden stellen Sie bitte sicher, dass das Gerät ausgeschaltet ist.
- Wenn die Behandlungszeit abgelaufen ist, wird die Intensität automatisch auf 0mA geregelt.
- Wenn ein Notfall eintritt, drücken Sie bitte die „P“-Taste (G) um die Behandlung abzubrechen. Das Gerät stellt sich dann in den Pausenmodus. Drücken Sie die „S“-Taste (H) um die Behandlung fortzusetzen.

Programmieren des Anwenderprogramms

Drücken Sie „ON / OFF“ (C) um das Gerät einzuschalten. Drücken Sie dann die „P“-Taste (G), um das Anwenderprogramm PC1 wählen, es besteht aus 3 Programmmodi. Sie können die Parameter (Pulsfrequenz, Pausenzeit, Pulsbreite, Behandlungszeit, Arbeitszeit, Rampenanlaufzeit, Rampenrücklaufzeit, Ruhezeit und Wellenform) nach Ihren Bedürfnissen für jeden Programmmodus einstellen.

Drücken Sie die „S“-Taste (H), um zwischen den einzelnen Programmmodi umzuschalten. Die Anzeige auf dem LCD-Display (F) wird folgendermaßen aussehen:



Drücken und halten Sie die „S“-Taste (H) um in den Einstellmodus zu gelangen. Dann drücken Sie entweder die „▲“-Taste (I) oder die „▼“-Taste (J), um „Work Rest“ oder „Cont“ zu wählen. Wenn Sie „Cont“ wählen, ist die Stimulation kontinuierlich und Sie können Parameter wie Pulsfrequenz, Pulsbreite und Behandlungszeit einstellen. Wenn Sie „Work Rest“ auswählen, können Sie alle Parameter einstellen.



Drücken Sie „S“-Taste (H) und die Wellenform-Anzeige blinkt. Nun drücken Sie entweder die „▲“-Taste (I) oder die „▼“-Taste (J) um die gewünschte Wellenform (SY oder AL) zu wählen.



Drücken Sie erneut die „S“-Taste (H) und die Puls-Anzeige blinkt. Nun drücken Sie entweder die „▲“-Taste (I) oder die „▼“-Taste (J) um die gewünschte Pulsfrequenz von 3Hz bis 100Hz einzustellen.



Drücken Sie erneut die **"S"-Taste (H)** und die Pausenfrequenz anzeige blinkt. Nun drücken Sie entweder die **"▲"-Taste (I)** oder die **"▼"-Taste (J)** um die gewünschte Entspannungspulsfrequenz von 0Hz bis 4Hz einzustellen.

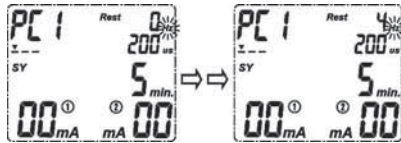

Drücken Sie erneut die **"S"-Taste (H)** und die Pulsweiten-Anzeige blinkt. Nun drücken Sie entweder die **"▲"-Taste (I)** oder die **"▼"-Taste (J)** um die gewünschte Pulsweite von 50µs bis 450µs einzustellen.

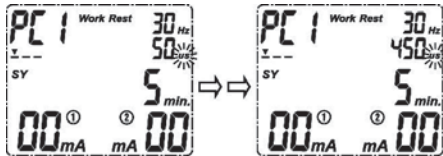

Drücken Sie erneut die **"S"-Taste (H)** und die Behandlungszeitanzeige des Programmmodus blinkt. Nun drücken Sie entweder die **"▲"-Taste (I)** oder die **"▼"-Taste (J)** um die gewünschte Behandlungszeit des Programmmodus von 1 min bis 60 min einzustellen.

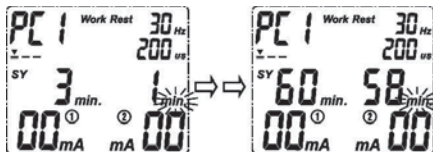

Drücken Sie erneut die **"S"-Taste (H)** und die Arbeitszeitanzeige blinkt. Nun drücken Sie entweder die **"▲"-Taste (I)** oder die **"▼"-Taste (J)** um die gewünschte Arbeitszeit von 2 Sekunden bis 99 Sekunden einzustellen.

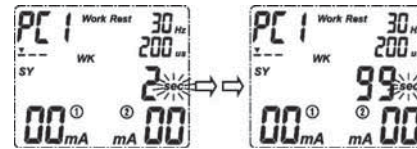

Drücken Sie erneut die **"S"-Taste (H)** und die Rampenanlaufzeitanzeige blinkt. Nun drücken Sie entweder die **"▲"-Taste (I)** oder die **"▼"-Taste (J)** um die gewünschte Rampenanlaufzeit von 1,0 Sekunden auf 9,0 Sekunden einzustellen.

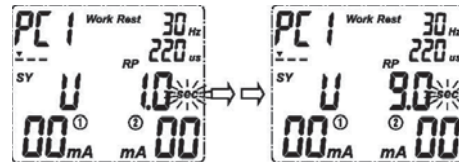

Drücken Sie erneut die **"S"-Taste (H)** und die Rampenrücklaufzeitanzeige blinkt. Nun drücken Sie entweder die **"▲"-Taste (I)** oder die **"▼"-Taste (J)** um die gewünschte Rampenrücklaufzeit von 1,0 Sekunden auf 9,0 Sekunden einzustellen.

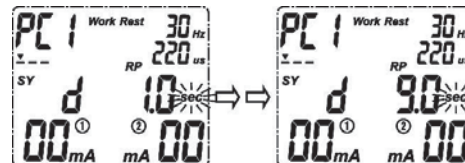

Drücken Sie erneut die **“S“-Taste (H)** und die Ruhezeitanzeige blinkt. Nun drücken Sie entweder die **“▲“-Taste (I)** oder die **“▼“-Taste (J)** um die gewünschte Ruhezeit von 2 Sekunden bis 99 Sekunden einzustellen.



Wenn Sie die Einstellungen des Programmmodus abgeschlossen haben, drücken Sie die **“P“-Taste (G)**, um die Einstellungen zu bestätigen, bzw. zu speichern. Das Gerät schaltet nun in den Warte-Modus. Nun drücken Sie die **“S“-Taste (H)** um einen anderen Programmmodus auszuwählen zu können. Wiederholen Sie alle vorherigen Schritte um die Parameter einzustellen. Wenn Sie mit allen Einstellungen fertig sind können Sie das Programm durch regeln der Intensität starten.

Funktionen der Hintergrundbeleuchtung

Es gibt 3 Farben der Hintergrundbeleuchtung, die auf unterschiedliche Zustände hinweisen:

- Hintergrundbeleuchtung Grün: Normalzustand
- Hintergrundbeleuchtung Blau: Die Intensität des verwendeten Kanals ist größer als 65mA. Bei einer weiteren Erhöhung der Intensität müssen Sie äußerste Vorsicht walten lassen.
- Hintergrundbeleuchtung Rot: Die Elektroden sind nicht fest mit der Haut oder das Gerät ist nicht mit den Elektroden verbunden, die eingestellte Intensität ist größer als 10mA. Die Intensität wird somit automatisch auf 0mA zurückgesetzt, und die Hintergrundbeleuchtung blinkt weiter in rot.

Prüfen des Speicherstatus

Drücken und halten Sie die **“P“-Taste (G)** um in den Speicher-Modus zu gelangen. Sie können nun die gesamten Behandlungszeiten und durchschnittliche Intensität von Kanal 1 oder Kanal 2 mit der **“▲“-Taste (I)** oder der **“▼“-Taste (J)** auslesen. Drücken Sie die **“P“-Taste (G)** erneut, um in Warte-Modus zurückzukehren.



Achtung:

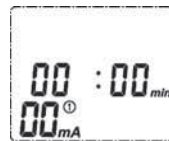

Ist die Gesamtzeit der Behandlung geringer als 60 Minuten, wird das Gerät folgendes anzeigen.



Bei einer Gesamtzeit der Behandlung bis zu 60 Minuten wird die gesamte Behandlungszeit und durchschnittliche Intensität so angezeigt.

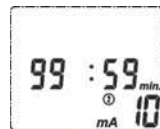

Die Gesamtzeit der Behandlung wird bis zu einem Maximalwert von 99:59 h angezeigt.

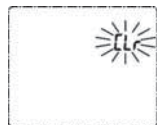

Um den Speicher zu löschen, halten Sie die **“P“-Taste (G)**, gedrückt im Display wird die Anzeige **“CLr“** blinkend erscheinen.

Wenn Sie alle gespeicherten Daten löschen wollen, drücken Sie bitte die **"S"-Taste (H)**, um die Aktion zu bestätigen. Wenn Sie die Daten doch nicht löschen wollen, drücken Sie die **"P"-Taste (G)** und das Gerät geht in den Warte-Modus zurück.

Sicherheitsverriegelung

Die Sicherheitsverriegelung wird automatisch aktiviert, wenn länger als 30 Sekunden keine Taste gedrückt wird. Um die Sicherheitsverriegelung selbst zu aktivieren, drücken Sie die **"S"-Taste (H)** und die **"▲"-Taste (I)** gleichzeitig. Dies ist eine Sicherung, um ein versehentliches Ändern der Einstellungen, insbesondere die eingestellte Intensität zu verhindern. Um die Sicherheitsverriegelung zu deaktivieren drücken Sie die **"S"-Taste (H)** und die **"▲"-Taste (I)** erneut. Durch drücken der **"S"-Taste (H)** während der Behandlung gelangen Sie in den Pausemodus und durch drücken der **"P"-Taste (G)** während der Behandlung können Sie die Behandlung abbrechen.

Batteriestatusanzeige

Wenn die Batteriestatusanzeige  auf dem Display erscheint, müssen die verwendeten Batterien so schnell wie möglich durch neue ersetzt werden. Das Gerät kann mit der leuchtenden Anzeige jedoch noch mehrere Stunden betrieben werden.

Abschalten des Geräts

Schieben Sie den Schalter **"ON / OFF" (C)** nach unten, um das Gerät auszuschalten.



Achtung:

1. Wenn sich das Gerät im Warte-Modus befindet und länger als 3 Minuten keine Taste betätigt wurde, schaltet sich das Display, um Strom zu sparen, automatisch ab. Um den Benutzer darauf hinzuweisen, dass er länger keine Taste gedrückt hat, erklingt nach der ersten Minute ein Piepton, nach der zweiten Minute, zwei Pieptöne und nach der dritten Minute 3 Pieptöne und das Display schaltet sich ab. Durch drücken einer beliebigen Taste wird das Display wieder angeschaltet.
2. Um das Gerät auf die Werkseinstellungen zurückzuschalten, müssen Sie das Gerät ausschalten. Nun drücken Sie zuerst die Taste **(J)** und dann schieben Sie den Schalter **"ON / OFF" (C)** nach oben.

DE

EN

FR

IT

ES

NL

RU

PL

SE

FI

Therapie-Programme

Es gibt 5 voreingestellte Programme und ein frei programmierbares Anwenderprogramm. Bei jede Programm können bis zu 5 Programmmodi angepasst werden. Die Details entnehmen Sie bitte der Tabelle:

Voreingestellte Programme

Programm	Programmmodus	Wellenform	Modusbehandlungszeit (min)	Frequenz (Hz)	Pulsweite (μs)	Gesamtbehandlungszeit (min)	Anzuwenden bei folgendem Inkontinenztyp
P1	1	Synchron (SY)	8	35	220	28	Dranginkontinenz
	2		20	10	240		
P2	1	Abwechselnd(AL)	5	3	250	27	Misch-/Stuhlinkontinenz
	2		6	10	220		
	3		6	20	220		
	4		5	35	200		
	5		5	10	220		
P3	1	Pulsweitenmodulation	5	20	300-450	15	Stressinkontinenz
	2	Modulation	5	3-35	175-275		
	3	Kontinuierlich	5	50	220		
P4	1	Kontinuierlich	8	10	240	25	Misch-/Stuhlinkontinenz
	2	Synchron (SY)	12	20	275		
	3		5	35	200		
P5	1	Synchron (SY)	10	10	240	38	Dranginkontinenz
	2		20	20	275		
	3		8	35	220		

Frei programmierbares Anwenderprogramm

Programm	Programmparameter	Einstellbare Werte	Anzuwenden bei folgendem Inkontinenztyp
PC1	Behandlungszeit (min)	1 min~60min	Alle Formen der Inkontinenz in Abhängigkeit der eingestellten Parameter
	Arbeitsmodus	Work Rest/Cont.	
	Frequenz	3Hz~100Hz	
	Ruhsfrequenz	0Hz~4Hz	
	Pulsweite	50 μ s~450 μ s	
	Arbeitszeit	2s~99s	
	Rampenanlaufzeit	1s~9s	
	Rampenrücklaufzeit	1s~9s	
	Ruhezeit	2s~99s	
	Wellenform	Synchron (SY) / Abwechselnd (AL)	

DE

EN

FR

IT

ES

NL

RU

PL

SE

FI

Vor Inbetriebnahme beachten:

- Nur für den häuslichen Gebrauch.
- Bei Verwendung eines Gerätes in der Nähe von Kindern ist eine gewissenhafte Beaufsichtigung erforderlich.
- Das Gerät niemals in einer nassen oder feuchten Umgebung platzieren oder verwenden.
-  Das Gerät nicht unter Wasser, z.B. in der Dusche verwenden.
- Das Gerät niemals in direktem Kontakt mit Feuer, Gas oder Sauerstoff, sowie heißen Gegenständen, wie z.B. Herdplatten bringen.
- Treffen Sie jede mögliche Vorkehrung, damit das Gerät nicht herunterfällt oder anderweitig beschädigt wird.
- Falls Probleme am Gerät auftreten, geben Sie es unbedingt umgehend in die Reparatur.
- Schmierien oder waschen Sie das Gerät nicht.

Gefahr !

- Bringen Sie das Gerät nie mit Wasser oder anderen Flüssigkeiten direkt in Kontakt.
- Das Gerät darf nicht im Freien benutzt werden.
- Berühren Sie das Gerät nie mit nassen Händen.
- Bewahren Sie das Gerät nicht in der Nähe eines Waschbeckens oder einer Badewanne auf, da die Gefahr besteht, dass es ins Waschbecken oder die Badewanne fallen oder gezogen werden kann.

Warnung !

- Lassen Sie das Gerät niemals unbeaufsichtigt, wenn sich Kinder oder ungeübte Personen im Umgang mit diesem Gerät in der Nähe befinden.
- Achten Sie darauf, dass Kinder nicht mit dem Gerät spielen.
- Verwenden Sie das Gerät nur für Anwendungen, wie in dieser Gebrauchsanweisung beschrieben.
- Dieses Gerät ist nicht dafür bestimmt, durch Personen (einschließlich Kinder) mit eingeschränkten physischen, sensorischen oder geistigen Fähigkeiten oder mangels Erfahrung und/oder mangels Wissen benutzt zu werden, es sei denn, sie wurden durch eine für Ihre Sicherheit zuständige Person beaufsichtigt und erhielten von Ihrer Anweisungen, wie das Gerät zu benutzen ist.
- Benutzen Sie das Gerät nicht unter Decken und Kissen, da übermäßige Wärme Feuer, Verletzungen oder einen elektrischen Schlag verursachen kann.
- Tragen Sie das Gerät nicht am Kabel und benutzen Sie das Kabel nicht als Griff.
- Das Gerät darf nicht im Freien benutzt werden.
- Wenn Sie die Anwendung beenden, stellen Sie alle Intensitätsregler (**D und E**) auf „Aus“.
- Lassen Sie Kinder nie mit dem Verpackungsmaterial spielen, es besteht Erstickungsgefahr.

Problem	Mögliche Ursache	Lösung
Display leuchtet nicht auf	Kein Batteriekontakt	1. Neue Batterien einlegen.
		2. Sicherstellen, dass die Batterien korrekt eingelegt sind. Die Kontakte auf Folgendes prüfen: <ul style="list-style-type: none"> • Alle Kontakte sind an der richtigen Stelle. • Kontakte sind nicht beschädigt.
Stimulation ist zu schwach oder nicht fühlbar	Die Elektroden sind 1. ausgetrocknet oder kontaminiert 2. nicht richtig platziert	1. Austauschen 2. Elektroden erneut anbringen.
	Die Anschlusskabel sind alt/verschlissen/beschädigt	Austauschen
	Zu schwache Intensität	Ein höheres Intensitätsniveau einstellen.
Stimulation ist unangenehm	Zu hohe Intensität	Intensität verringern
	Die Elektroden sind zu nahe aneinander	Elektroden neu positionieren
	Beschädigte oder verschlissene Elektroden oder Anschlusskabel	Austauschen
	Der aktive Bereich der Elektrode ist zu klein	Elektroden gegen solche austauschen, die einen aktiven Bereich von mindestens 16,0 cm ² (4 cm x 4 cm) aufweisen.
	Das Gerät wurde möglicherweise nicht gemäß dem Handbuch bedient	Vor dem Gebrauch das Handbuch lesen.
Intermittierende Abgabe	Anschlußkabel	1. Anschluss auf festen Sitz prüfen. Fest einstecken.
		2. Intensität verringern. Anschlusskabel in der Buchse um 90° drehen. Ist die Abgabe noch immer intermittierend, das Ableitungskabel austauschen.
		3. Ist die Abgabe nach Austausch des Abschlusskabel noch immer intermittierend, ist möglicherweise eine Komponente defekt. Wenden Sie sich an die Reparaturabteilung.

Stimulation unwirksam	Falsche Platzierung von Elektrode und Sonde	Elektrode oder Sonde neu positionieren. Arzt konsultieren.
Die Haut wird rot und/oder Sie fühlen einen stechenden Schmerz	Die Elektroden werden stets auf der gleichen Seite platziert	Die Elektroden neu positionieren. Wenn Sie zu irgendeinem Zeitpunkt Schmerzen oder Beschwerden verspüren, die Anwendung sofort abbrechen.
	Die Elektroden haften nicht richtig auf der Haut	Sicherstellen, dass die Elektroden gut auf der Haut haften.
	Die Elektroden sind schmutzig.	Die selbstklebenden Elektroden mit einem feuchten, fusselfreien Tuch reinigen oder gegen neue selbstklebende Elektroden austauschen.
Der Ausgangsstrom wird während der Therapie unterbrochen	Die Elektroden/Sondenoberfläche ist verkratzt.	Gegen eine neue Elektrode/Sonde austauschen.
	Die selbstklebenden Elektroden lösen sich von der Haut.	Das Gerät ausschalten und die selbstklebende Elektrode fest auf die Haut kleben.
	Das Kabel hat sich gelöst.	Das Gerät ausschalten und das Kabel wieder anschließen.
	Die Batterien sind leer.	Gegen neue Batterien austauschen.

- Bringen Sie das Gerät nicht in direkten Kontakt mit Wasser oder anderen Flüssigkeiten.
- Schalten Sie das Gerät aus, wenn es nicht in Gebrauch ist.
- Bevor das **Promed IT-6** für längere Zeit gelagert wird, nehmen Sie die Batterien aus dem Batteriefach heraus. Auslaufende Batterien können das Gerät beschädigen.
- Bewahren Sie das Gerät und seine Zubehörteile an einem kühlen, trockenen Ort in dem mitgelieferten Koffer auf.
- Wenn Sie die Elektroden abnehmen, berühren Sie sie nur an den Rändern. Um eine Beschädigung zu vermeiden, ziehen Sie nicht an den Elektrodenkabeln selbst.
- Machen Sie keine scharfen Knicke in die Kontaktkabel oder Elektroden.
- Bringen Sie die selbstklebende Elektrode nach dem Gebrauch auf den schützenden Kunststofffilm auf.
- Setzen Sie das Gerät nicht direktem Sonnenlicht aus und schützen Sie es vor Schmutz und Feuchtigkeit.
- Legen Sie niemals schwere Gegenstände auf das Gerät.
- Reinigen Sie Ihr **Promed IT-6**, indem Sie es mit einem mit mildem Seifenwasser angefeuchteten Tuch vorsichtig abwischen. Sie können auch Isopropylalkohol oder Seifenlösung verwenden. Haushaltsreiniger und Reinigungsprodukte sind nicht geeignet.
- Benutzen Sie nur Elektroden / Sonden die von **Promed** für das Gerät zugelassen sind.
- Eine Vaginal-/Analsonde ist nur zur Verwendung durch eine Person gedacht. Bei einer Benutzung durch mehrere Personen besteht eine erhöhte Gefahr von Kreuzkontaminationen.
- Waschen Sie die Vaginal-/Analsonde in mildem Seifenwasser, spülen Sie gründlich mit klarem Wasser ab und trocknen Sie mit einem sauberen fusselfreiem Tuch / Papiertuch.
- Stecken Sie niemals eine nicht komplett getrocknete Sonde zur Aufbewahrung in den Plastikbeutel.
- Das Gerät muss nicht zur Inspektion und Neukalibrierung an den Händler oder Hersteller gesendet werden. Sind solche Inspektionen oder Neukalibrierungen aufgrund Ihres internen Qualitätsmanagementsystems erforderlich, wenden Sie sich bitte an **Promed**.
- Sollten Sie andere Probleme feststellen, wenden Sie sich an Ihren Händler, der das Gerät, falls nötig, einsendet. Versuchen Sie niemals, einen Fehler selbst zu beheben.

Elektrowerkzeuge, Zubehör und Verpackung sollen einer umweltgerechten Wiederverwertung zugeführt werden.

Nur für EU-Länder:



Werfen Sie Elektrowerkzeuge nicht in den Hausmüll! Gemäß der Europäischen Richtlinie 2002/96/EG über Elektro- und Elektronik-Altgeräte und Ihrer Umsetzung in nationales Recht müssen nicht mehr gebrauchsfähige Elektrowerkzeuge getrennt gesammelt und einer umweltgerechten Wiederverwertung zugeführt werden. Innerhalb der EU weist dieses Symbol darauf hin, dass dieses Produkt nicht über den Hausmüll entsorgt werden darf. Altgeräte enthalten wertvolle recyclingfähige Materialien, die einer Wiederverwertung zugeführt werden sollten und um der Umwelt bzw. der menschlichen Gesundheit nicht durch unkontrollierte Müllbeseitigung zu schaden. Bitte entsorgen Sie Altgeräte deshalb über geeignete Sammelsysteme oder senden Sie das Gerät zur Entsorgung an die Stelle, bei der Sie es gekauft haben. Diese wird dann das Gerät der stofflichen Verwertung zuführen.

Akkus/Batterien: Werfen Sie Akkus/Batterien nicht in den Hausmüll, ins Feuer oder ins Wasser. Akkus/Batterien sollen gesammelt, recycelt oder auf umweltfreundliche Weise entsorgt werden.

Nur für EU-Länder: Gemäß der Richtlinie 91/157/EWG müssen defekte oder verbrauchte Akkus/Batterien recycelt werden. Nicht mehr gebrauchsfähige Akkus/Batterien können direkt abgegeben werden bei: Promed GmbH, Lindenweg 11, D-82490 Farchant.

Dieses Gerät wurde mit aller Sorgfalt hergestellt und vor Verlassen des Werkes eingehend geprüft. Deshalb leisten wir bei Vorlage der auf dieses Gerät ausgestellten Garantiekarte eine Garantie von 24 Monaten ab Kaufdatum gemäß nachstehenden Bedingungen.

- Bei nachweisbaren Material- und Herstellungsfehlern, die bei vorschriftsmäßigem Gebrauch auftreten und die während der Garantiezeit erkannt werden, ersetzen wir innerhalb der Garantiezeit kostenlos sämtliche mangelhaften Teile des Gerätes inklusive des Lohnkostenanteils der Garantiereparaturen.
- Die Garantie erlischt bei unsachgemäßer Handhabung des Gerätes (z.B. Anschluss an ungeeignete Stromquellen, Bruch), bei Eingriffen in das Gerät (z.B. Öffnen des Gerätegehäuses) sowie bei Verwendung von Ersatzteilen, die von **Promed** nicht genehmigt wurden. Verschleißteile sind von der Garantie ausgeschlossen. Gerätemotoren und bewegliche Teile unterliegen nicht der Garantie.
- Die Garantiezeit beginnt am Tage des Kaufs. Die Inanspruchnahme einer Garantieleistung hat keinen Einfluss auf die Dauer der Garantie. Garantieansprüche müssen innerhalb der Garantiezeit geltend gemacht werden. Nach Ablauf der Garantiezeit auftretende Reklamationen können nicht mehr berücksichtigt werden.
- Die Garantie tritt im Rahmen dieser Garantiebedingungen nur dann in Kraft, wenn das Datum des Kaufs auf der Garantiekarte durch Stempel/Unterschrift des Händlers bestätigt wird.
- Im Garantie- oder Reparaturfall senden Sie bitte das vollständige Gerät mit komplett ausgefüllter Garantiekarte an den für Sie zuständigen Kundendienst.
- Technische und optische Änderungen, sowie Änderungen der Ausstattung sind vorbehalten!
- Die gesetzliche Gewährleistungspflicht des Verkäufers bleibt von unseren Garantiebedingungen unberührt.
- Für evtl. Übersetzungsfehlern kann Promed nicht haftbar gemacht werden.

Senden Sie das **Promed IT-6** zur Reparatur oder Wartung über Ihren Händler an:

Promed GmbH, Kosmetische Erzeugnisse
Kundenservice
Lindenweg 11
D-82490 Farchant
Tel.: +49 (0) 88 21 / 96 21 - 0
Fax: +49 (0) 88 21 / 96 21 - 21

Für eine reibungslose Bearbeitung sind folgende Angaben unerlässlich:

1. Originalkaufbeleg/Quittung oder Händlerstempel mit Kaufdatum
2. Festgestellter Mangel
3. Gerätebezeichnung / Typ

DE

EN

FR

IT

ES

NL

RU

PL

SE

FI

DE

About this device

- A.** Output socket for channel 1
- B.** Output socket for channel 2
- C.** ON/OFF-Switch
- D.** Intensity control for channel 1
- E.** Intensity control for channel 2
- F.** LCD Display
- G.** "P" Programme selector button
- H.** "S" key for the selection of the setting/programme modes
- I.** " ▲ " Improving the programme parameter
- J.** " ▼ " Decreasing the programme parameter
- K.** Belt clip
- L.** Battery case

EN

FR

IT

ES

NL

RU

PL

SE

FI

LCD-Display-section:

- 1.** Therapy programme
- 2.** Display of the programme type
- 3.** Pulse frequency display
- 4.** Pulse width display
- 5.** Pause display
- 6.** Start of the therapy
- 7.** Intensity of channel 2
- 8.** Locking status flag
- 9.** Display for working hours / idle time / Ramp time
- 10.** Battery status display
- 11.** Intensity of channel 1
- 12.** Therapy duration
- 13.** Output wave form (Synchronous (SY) / Alternating(AL))

GETTING STARTED	p. 25	NORMALIZED SYMBOLS	S. 239/240
CONTENTS	p. 26	CE DIRECTIVES	S. 243/244
SYSTEM COMPONENTS	p. 27	TECHNICAL SPECIFICATIONS	S. 245/246
DESCRIPTION OF THE UNIT	p. 28	TRANSPORT/STORAGE/OPERATING CONDITIONS	S. 247/248
INTRODUCTION	p. 29-31	ACCESSORIES	S. 249/250
INDICATIONS / CONTRAINDICATIONS	p. 31/32	CLINICAL RECOMANDATIONS	S. 253/254
WARNINGS	p. 32/33	GUARANTEE CARD	S. 258
CAUTIONS / CONTRAINDICATIONS	p. 33/34	MANUFACTURER + FURTHER INFORMATION	S. 0
OPERATING THE UNIT	p. 34-40		
PROGRAM	p. 41/42		
SAFETY INSTRUCTIONS	p. 43		
TROUBLESHOOTING	p. 44		
CARE, MAINTENANCE AND STORAGE	p. 45		
DISPOSAL	p. 45		
GUARANTEE CONDITIONS AND CUSTOMER SERVICE	p. 46		

DE

EN

FR

IT

ES

NL

RU

PL

SE

FI

Your **Promed IT-6 - package** contains the following equipment:

- | | |
|-----------------------------|-------|
| 1. IT-6 Unit | 1 PCS |
| 2. Cable | 2 PCS |
| 3. Electrode pads (40*40mm) | 4 PCS |
| 4. Vaginal probes | 1 PCS |
| 5. User manual | 1 PCS |
| 6. AAA battery | 4 PCS |
| 7. Carrying case | 1 PCS |
| 8. Belt Case | 1 PCS |



1

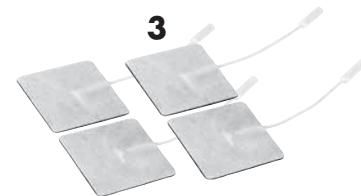

3

4



8



5



We reserve the right to make changes for the purpose of technical improvement without prior notice.

7



6

2



Please read the user manual thoroughly before using the device for the first time.

Thank you for purchasing the **Promed IT-6**. You have purchased a high-quality product designed for personal hygiene and wellbeing purposes. **Promed** is a leading company with decades of experience in personal hygiene, wellness and health areas. The **Promed IT-6** unit has been designed and manufactured in accordance with the Medical Device Directives 93/43/EEC and 2007/247/ EC to guarantee quality during use. The device may be used once this user manual has been read.

We, as the manufacturer, cannot be made liable in any way for injury or damages to people or objects that arise from failure to comply with this user manual. We wish you a lot of enjoyment with your new **Promed IT-6**. We would like to familiarize you with the therapie unit in the following sections. Please read the user manual thoroughly before using the device for the first time.

You can receive professional advice wherever **Promed** products are sold or get in touch with us if you have any questions. We can provide you with the name of the representative responsible for you.

Promed GmbH Kosmetische Erzeugnisse

Lindenweg 11, D-82490 Farchant, Ph: +49 (0) 8821/9621-0,

Fax: +49 (0) 8821/9621-21, E-Mail: info@promed.de

Further informations can be found on our homepage:

www.promed.de

DE

EN

FR

IT

ES

NL

RU

PL

SE

FI

Promed IT-6 electrical stimulator is a portable electrotherapy device featuring two therapeutic modes: Transcutaneous Electrical Nerve Stimulation (TENS), and Electrical Muscle Stimulation (EMS), which are used for pain relief and electrical muscle stimulation. The device is used for the rehabilitation of incontinence, weakness of the perineal muscles and for pain relief. By using this device regularly, you can strengthen your pelvic floor muscles significantly, and the improvement of your muscle function will help you to live your life again free of stress, urge mixed or faecal incontinence. The stimulation device transmits via electrodes that are applied to the skin or lighten the electrical current to underlying nerves and muscles on the introduced vaginal-anal probe. The parameters of the device are controlled by the press buttons. The intensity level is adjustable according to the needs of patients. Before using, please read all the instructions in this user manual carefully and keep it safe for future reference.

What is pain?

Pain is the body's own early warning system. Feeling pain is important, as it indicates an abnormal condition within the body and serves as a warning to us before any further damage or injury occurs. However, long-term, persistent pains – often known as chronic pain – serve no obvious useful purpose once a diagnosis has been made. TENS was developed to soothe or eliminate certain types of chronic and acute pain.

We differentiate between two types of pain:

- **Acute pain**
as a chief symptom can often help the doctor with diagnosis and the acute pain has a protective function for the patient.
- **Chronic pain**
can often become part of the illness in itself. A patient suffering from chronic pain will often suffer for years and experiences changes in his/her personality structure.

What is TENS?

Transcutaneous Electrical Nerve Stimulation (TENS) is a non-invasive, drug free method of controlling pain. TENS uses tiny electrical impulses sent through the skin to nerves to modify your pain perception. TENS does not cure any physiological problem; it only helps control the pain. TENS does not work for everyone; however, in most patients it is effective in reducing or eliminating the pain, allowing for a return to normal activity.

How does TENS work?

Das **Promed IT-6** transmits harmless electrical signals into the body by the self-adhesive electrodes or the vaginal / anal probe. This relieves pain in two ways:

- Firstly, it blocks the body's pain signals which are normally transmitted from the area of damage through the nerve fibres to the brain - TENS interrupts these pain signals.
- Secondly, TENS stimulates the body's production of endorphins – its own natural painkillers.

Possible TENS applications

Generally the **Promed IT-6** shall be used for the following medical indications or the following complaints as a TENS unit for treatment:

- For symptomatic relief of chronic intractable pain
- For post traumatic pain (acute pain occurring)
- For post surgical pain (pain caused by surgery)

What is EMS?

Electrical Muscle Stimulation (EMS) is an internationally accepted and proven way of treating muscular injuries. It works by sending electronic pulses to the muscle needing treatment; this causes the muscle to exercise passively. It is a product derived from the square waveform, originally invented by John Faraday in 1831. Through the square wave pattern it is able to work directly on muscle motor neurons. This device has low frequency and in conjunction

with the square wave pattern allows direct work on muscle groupings. This is being widely used in hospitals and sports clinics for the treatment of muscular injuries and for the re-education of paralyzed muscles, to prevent atrophy in affected muscles and improving muscle tone and blood circulation.

How does TENS work?

The EMS units send comfortable impulses through the skin that stimulate the nerves in the treatment area. When the muscle receives this signal it contracts as if the brain has sent the signal itself. As the signal strength increases, the muscle flexes as in physical exercise. Then when the pulse ceases, the muscle relaxes and the cycle is repeated. The goal of electrical muscle stimulation is to achieve contractions or vibrations in the muscles. Normal muscular activity is controlled by the central and peripheral nervous systems, which transmit electrical signals to the muscles. EMS works similarly but uses an external source (the stimulator) with electrodes attached to the skin for transmitting electrical impulses into the body. The impulses stimulate the nerves to send signals to a specifically targeted muscle, which reacts by contracting, just as it does with normal muscular activity.

Possible EMS application

Generally the **Promed IT-6** shall be used for the following medical indications or the following complaints as a EMS unit for treatment:

- For relaxation of muscle spasm
- For increase of blood circulation
- For prevention of retardation of disuse atrophy
- For muscle re-education
- For maintaining or increasing range of motion
- For immediate post-surgical stimulation of calf muscle to prevent venous thrombosis

What is INCONTINENCE?

Urinary incontinence, the involuntary loss of urine from the bladder, is a problem for many people. There are many types of incontinence. Urinary incontinence, which is divided into stress incontinence and urge incontinence, and the faecal incontinence, in which the involuntary sphincter cannot hold my bowels. The electrical stimulation through a vaginal / anal probe, or surface electrodes in some cases is a well-tolerated treatment for urge, stress, and mixed incontinence and has shown the positive results in improving bladder and bowel control of the patients.

Stress incontinence

Stress incontinence is urine loss by increased abdominal pressure on the bladder which is caused during coughing, sneezing, laughing, playing sports or lifting something heavy. Stress incontinence is the most common form of incontinence which primarily affects the women. Usually they occur if the perineal and pelvic muscles are weakened, such as through pregnancy, childbirth and menopause.

Urge incontinence

Urge incontinence is a sudden, strong urge which is followed by an immediate contraction of the bladder leading to an involuntary loss of urine. Both men and women may be affected thereof, especially this form of incontinence applies to the older people. A reason for this may be a fault in the part of a nervous system, which controls the function of the bladder.

Mixed incontinence

Mixed incontinence is a combination of stress incontinence and urge incontinence.

Anal incontinence

Anal incontinence also referred to as faecal incontinence is the impairment of the ability to control the outflow of gas or stool. There are many possible causes of anal incontinence, the most common is the injury of the anal sphincter (circular muscle), for example, caused during birth, by surgery or by damage to the nerves which controls the anal muscles. The condition usually worsens with age.

How does an incontinence treatment functions?

The electrical stimulation over the pelvic nerve is an acceptable alternative for the treatment of urinary incontinence. It is also recommended as a treatment method for anal incontinence which is caused by pelvic floor dysfunction or a malfunctioning of anal muscles. In the treatment of stress incontinence, the aim of the electrical stimulation is to reflect a voluntary muscle contraction, and thus to improve the function of pelvic floor muscles. For urge incontinence, the aim is to inhibit involuntary contractions of the bladder by stimulation of the nerves in the pelvic floor. In the treatment of mixed incontinence, stimulation is suitable to be used for both urge incontinence and stress incontinence. For anal incontinence the aim is to improve the bowel control by strengthening and toning pelvic floor muscles.



Be sure to consult a doctor before using the unit!

In the USA, the sale of this device is restricted by law to doctors, or subject to a doctor's prescription.

Please carefully read and understand the following warnings and cautions to ensure the safe and correct use of this device and to prevent injury.

Indications

Transcutaneous Electrical Nerve Stimulation (TENS) can be prescribed by doctors for the symptomatic reduction and treatment of chronic (long-term) pain and to treat postoperative or post-traumatic pains.

**Contraindications**

Do not use this device without consulting a doctor if you have a cardiac pacemaker, implanted defibrillator, or other implanted metallic or electronic device. Such use could cause electric shock, burns, electrical interference, or death. If you apply to one of the following cases always be sure to consult a doctor before you apply the **Promed IT-6** and clarify the use of the device with him.

- In case of persistent pain symptoms, despite therapy
- Taking a strong analgesic or local anesthetic
- In Infectious Diseases
- By circulatory disorder (thrombosis and embolism)
- For sensory disturbances (numbness)
- When used in infants, toddlers and children
- In pregnancy
- With Psychosis
- If bleeding tendency

- With Cancer
- At extreme sensitivity to or fear of electricity
- In patients with metallic implants
- For heart problems, especially cardiac arrhythmias
- Prior to each electrode placement, that apply current to the carotid sinus region (anterior neck)
- Prior to each electrode placement, that apply current transcebrally (through the head)
- If undiagnosed pain symptoms
- For treatment of the eyelids
- Serious arterial circulatory problems (embolism) in the lower limbs
- The device should not be used for symptomatic local pain relief unless etiology is established or unless a pain syndrome has been diagnosed
- When cancerous lesions are present in the treatment area
- At swollen, infected, inflamed areas or skin eruption (e.g. phlebitis, thrombophlebitis, varicose veins, etc.)
- On-existence of a demand-type cardiac pacemaker or any implanted defibrillator
- In areas of the body with poorly enervated areas
- With epilepsy
- For abdominal or inguinal hernia
- Do not apply stimulation over your neck because this could cause severe muscle spasms resulting in closure of your airway, difficulty in breathing, or adverse effects on heart rhythm or blood pressure;

General

- Pregnant women should not be treated with **Promed IT-6** during the first trimester.
- TENS devices must be kept out of the reach of children.
- The safety of using TENS devices during pregnancy or delivery has not been proven.
- TENS is not effective in treating pain of the central nervous system (headaches).
- Should TENS treatment fail to work or cause discomfort, stimulation should be discontinued until a doctor has reassessed the situation.
- Always switch the TENS unit off before attaching or removing the electrodes.
- Never position the electrodes over the eyes, in the mouth or within the body.
- TENS devices do not possess any healing properties.
- TENS is a method for treating symptoms and as such only suppresses the perception of pains that would otherwise serve as a defence and warning mechanism for the body.
- Do not apply stimulation while driving, operating machinery, or during any activity in which electrical stimulation can put you at risk of injury.
- If you are in the care of a physician, consult with your physician before using this device.
- If you have had medical or physical treatment for your pain, consult with your physician before using this device.
- If your pain does not improve, becomes more than mild, or continues for more than five days, stop using the device and consult with your physician.
- Do not apply stimulation over your neck because this could cause severe muscle spasms resulting in closure of your airway, difficulty in breathing, or adverse effects on heart rhythm or blood pressure.
- Do not apply stimulation across your chest because the introduction of electrical current into the chest may cause rhythm disturbances to your heart, which could be lethal.
- Do not apply stimulation in the presence of electronic monitoring equipment (e.g., cardiac monitors, ECG alarms), which may not operate properly when the electrical stimulation device is in use.

WARNINGS

- Do not apply stimulation when in the bath or shower.
- Do not apply stimulation while sleeping.
- Do not use the device on children, if it has not been evaluated for pediatric use.
- Consult with your physician before using this device, because the device may cause lethal rhythm disturbances to the heart in susceptible individuals.
- Apply stimulation only to normal, intact, clean, healthy skin.
- In the application you need to be careful when in the immediate vicinity a mobile phone is switched on, as this may affect the output of the device.
- If you are pregnant, you should not place any electrodes directly over the uterus or on the belly. The reason is that the heart of the foetus may be affected (so far there are no medical reports of damage).

Warnings when using a Vaginal / anal probe

- Pregnant women should not be treated in the area of the uterus.
- People with extra-urethral incontinence (fistula, ectopic urethra) may not be treated with a probe.
- People with over-sized incontinence should not be treated with a probe due to a closure.
- People with severe urinary retention in the upper urinary tract should not be treated with a probe.
- People with complete peripheral denervation of the pelvic floor should not be treated with a probe due to a closure.
- People with total or partial prolapsed uterus / vagina should be treated with extreme caution.
- People with urinary tract infections need to contact their doctor before starting with the treatment.
- If skin irritation develops, treatment should be temporarily interrupted. If problems persist, consult your doctor. Hypersensitivity may occur in individual cases. The problem usually disappears when probes or gel is exchanged for a different type.

CAUTIONS / CONTRAINDICATIONS



Precautions

- TENS is not a substitute for pain medications and other pain management therapies.
- TENS devices have no curative value.
- TENS is a symptomatic treatment and, as such, suppresses the sensation of pain that would otherwise serve as a protective mechanism.
- The success of the therapy depends to a considerable extent on the patient's choice of physician and whether they are qualified for the treatment of patients suffering from pain.
- The long-term effects of electrical stimulation are unknown.
- You may experience skin irritation or hypersensitivity due to the electrical stimulation or electrical conductive medium.
- Use caution if you have a tendency to bleed internally, such as following an injury or fracture.
- Consult with your physician prior to using the device after a recent surgical procedure, because stimulation may disrupt the healing process.
- Use caution if stimulation is applied over the menstruating or pregnant uterus.
- Use caution if stimulation is applied over areas of skin that lack normal sensation.
- Use this device only with the leads, electrodes, and accessories recommended by the manufacturer.

Contraindications

- Long-term use can occasionally lead to skin irritation in the area where the electrodes were placed.
- The effectiveness of the treatment depends greatly upon the patient being treated by someone who is qualified in dealing with patients suffering from pain.
- Potential negative reactions include skin irritation and burns caused by the electrodes.
- You may experience skin irritation and burns beneath the stimulation electrodes applied to your skin.
- You may experience headache and other painful sensations during or following the application of electrical stimulation near your eyes and to your head and face.
- You should stop using the device and should consult with your physician if you experience adverse reactions from the device.

Before you start:

- Make sure the batteries are installed correctly.
- Connect the cable to the electrode pads and then connect to the unit.
- Attach the electrode pads to the area of pain.
- Do not use the electrode pads if it is scratched or damaged in any way.

Check/Replace the battery

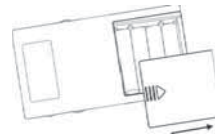

1. Remove the Belt Clip (**K**) by sliding it down the unit.
2. Open the battery compartment cover (**L**).
3. Insert 4 batteries (type: AAA) into the battery compartment. Make sure you are installing the batteries correctly. Be sure to match the positive and negative ends of the batteries to the markings in the battery compartment of the device.
4. Recover the battery compartment (**L**) cover if you want to use it.
5. Bring on the Belt Clip (**K**) back by sliding it upwards the unit.



Caution:

1. Remove the batteries if the device is not in use for long periods of time.
2. Do not mix old and new batteries or different types of batteries.
3. Warning: If batteries leak and come into contact with the skin or eyes, wash immediately with copious amounts of water.
4. Batteries must be handled by an adult. Keep batteries out of the reach of children.
5. Only batteries of the same or equivalent type are recommended.
6. Do not use rechargeable batteries.
7. Remove exhausted batteries from the unit.
8. Dispose of batteries safely according to battery manufacturer's instructions.

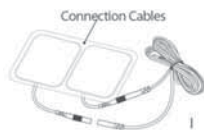
Connect the electrode pads to the cables:

Hold the cable plug and insert into electrode pad connections. Make sure there are no bare metal of the pins exposed.

**Caution:**

Always use the cable that supplied with manufacturer or distributor and use the electrode pads with CE mark, or are legally marketed in the US under 510 (k) procedure.

Connect cable to unit

Before proceeding to this step, ensure the device is completely switched off. Hold the cable connector and plug it into the jack **(A/B)** at the top of the unit.

**Caution:**

Do not insert the plug of the patient lead wire into any AC power supply socket.

Place electrode pads on skin

Attach the self-adhesive electrodes on your body recommended by your doctor / therapist. Before applying electrodes, be sure the skin surface over which electrode pads are placed is thoroughly clean and dry. Make sure the electrode pads are pressed firmly to the skin and make good contact between the skin and the electrode pads. Place the electrode pads over the skin, attach them properly, firmly, and evenly.

**Caution:**

1. Before applying the electrode pads to the body, ensure the skin surface is clean and free from lotions or moisturizers.
2. Do not switch the device on when self-adhesive electrode pads are not positioned on the body.
3. Never remove the pads from the skin whilst the device is still switched on.
4. For hygiene reasons we recommend that the electrode pads are replaced every 30 days.
5. Please make sure the device is completely turned off before connecting.
6. It is recommended that, at minimum, 40mm x 40mm self-adhering based, square electrodes are used at the treatment area.
7. For hygienic reasons, each patient should use their own set of electrodes.

Attach the vaginal / anal probe to the cables:

Hold the cable connector and feed it into the sockets on the probe. Make sure that the bare metal of the pins is not exposed.



Caution: Always use probes from **Promed**.

Connect the cable to the device

Before proceeding with this step, make sure that the device is turned off completely. Hold the cable connector and plug it into the jack **(A/B)** at the top of the unit.

**Caution:**

Insert the plug of the patient lead cable not into an AC outlet.

Insert the vaginal / anal probe:



Take the probe out of the box and clean it under running water. Apply a thin layer of lubricant on the probe, and run the probe slowly and gently into the vagina or the anus, indicating to the flange at the bottom of the probe between the labia, or at the orbicular muscle. Make sure while inserting the vaginal probe that the silver contact surfaces are on the left and right.

Caution:

1. Do not turn the device on when the probe is not positioned in the body.
2. Never remove the probe when the device is switched on.
3. The probe must be properly cleaned before and after each use due to the hygiene reasons.
4. Make sure that the device is completely switched off before connecting.
5. For hygiene reasons, each patient should use a separate probe.

Switch on the device:

To switch on the device, press On/Off switch "ON/OFF" (C) on the upper right side of the device. The following screen appears:



There are 5 pre-set and a free programmable user program. Press the "P"-button (G), to select the programme that you want to use and the screen on the LCD-Display (F) will look like this:



Selecting the programme mode

Each programme has 2 – 5 programme mode that you may select with "S"-button (H).



- DE
- EN
- FR
- IT
- ES
- NL
- RU
- PL
- SE
- FI

Adjusting the channel intensity

The **Promed IT-6** has 2 output channels. You may either use a channel having a pair of electrodes, or both channels with two pairs of electrodes. There is an intensity regulator at the side of the device for each channel (**D**) and (**E**). By rotating each slider upwards, the intensity is increased when the intensity reaches to 1mA, the device starts to operate on that channel. The maximum output voltage of the device is 90mA. By rotating each slider downwards, the intensity is decreased when the intensity reaches to 0mA, the device stops to operate on that channel.



Caution:

1. The intensity of the stimulation depends on the individual need of the patient.
2. The words „Work“ or „Rest“ on LCD-Display means that the device gives a signal or there is no signal.
3. If the electrodes are not placed firmly on the skin, or the device is not connected to the electrodes, the intensity automatically resets to 0mA, provided the intensity is at least 10mA.
4. Before removing the electrodes, make sure that the device is switched off.
5. If the treatment time is up, the intensity is automatically adjusted to 0mA.
6. In case of an emergency please press the **“P”-button (G)** to cancel the stop the treatment. The device will remain in pause mode. Press the **“S”-button (H)** to continue the treatment.

Programming the user program

Press **“ON / OFF” (C)** to switch on the device. Then press the **“P”-button (G)**, to select the user programme PC1, it consists of 3 programme modes. You can set the parameters (pulse rate, pause time, pulse width, treatment time, and working time, ramp up time, ramp return time, sleep time, and waveform) according to your needs for each program mode.

Press the **“S”-Button (H)**, to toggle between the individual program modes. The display of the programme phase on LCD-Display (**F**) will appear as follows:



Press and hold the **“S”-button (H)** to reach to the setting mode. Then either press the **“▲”-button (I)** or the **“▼”-button (J)**, to select „Work Rest“ or „Cont“. If you select „Cont“, the stimulation is continuous and you can set the parameters like pulse frequency, pulse width and treatment time. If you select „Work Rest“, you can set all the parameters.



Press the **"S"**-button (**H**) and the wave form display flashes. Now either press the **"▲"**-button (**I**) or the **"▼"**-button (**J**) to select the desired wave form (SY or AL).



Press again the **"S"**-button (**H**) and the pulse-width display flashes. Now either press the **"▲"**-button (**I**) or the **"▼"**-button (**J**) to the desired pulse width from 50µs to 450µs.



Press again the **"S"**-button (**H**) and the pulse-display flashes. Now either press the **"▲"**-button (**I**) or the **"▼"**-button (**J**) to set the desired pulse frequency from 3Hz to 100 Hz.

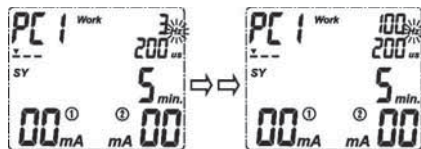

Press again the **"S"**-button (**H**) and the treatment time display of the programme mode flashes. Now either press the **"▲"**-button (**I**) or the **"▼"**-button (**J**) to set the desired treatment time of the programme mode from 1 min to 60 min.

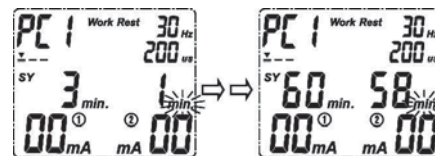

Press again the **"S"**-button (**H**) and the pulse frequency-display flashes. Now either press the **"▲"**-button (**I**) or the **"▼"**-button (**J**) to set the desired relaxation pulse frequency from 0Hz to 4Hz.

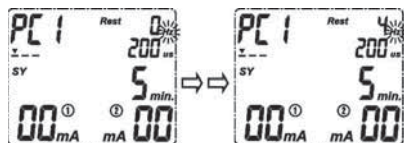

Press again the **"S"**-button (**H**) and the working hours-display flashes. Now either press the **"▲"**-button (**I**) or the **"▼"**-button (**J**) to set the desired working hours from 2 seconds to 99 seconds.

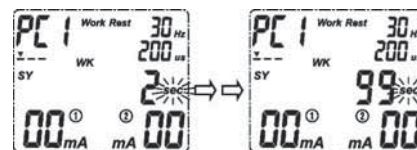

DE

EN

FR

IT

ES

NL

RU

PL

SE

FI

Press again the “S”-button (H) and the ramp-up time display flashes. Now either press the “▲”-button (I) or the “▼”-button (J) to set the desired ramp-up time from 1.0 seconds to 9.0 seconds.

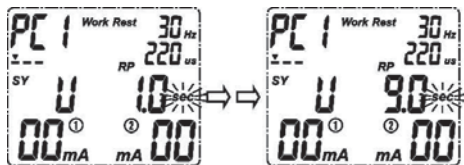

Press again the “S”-button (H) and the ramp-return time display flashes. Now either press the “▲”-button (I) or the “▼”-button (J) to set the desired ramp-return time from 1.0 seconds to 9.0 seconds.

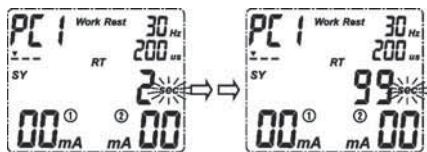

Press again the “S”-button (H) and the rest time display flashes. Now either press the “▲”-button (I) or the “▼”-button (J) to set the desired rest time from 2 seconds to 99 seconds.

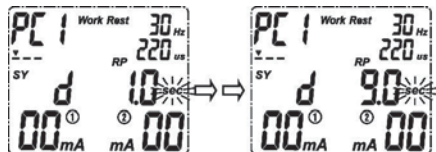

When you are done with the settings of the program mode, press the “P”-button (G), to confirm or save the settings. The device now switches to the waiting-mode. Now press the “S”-button (H) to another programme mode. Repeat all previous steps to set the parameters. When you’re done with all the settings you can start the programme by regulating the intensity.

Functions of the back light

There are 3 colours of the back light that indicates the different states:

- Back light green: Normal state
- Back light blue: The intensity of the used channel is greater than 65mA. With the further increase in the intensity, you must to exercise extreme caution.
- Back light red: The electrodes are not fixed to the skin or the device is not connected to the electrodes, and the set intensity is greater than 10mA. The intensity is thus automatically reset to 0mA, and the back light keeps flashing in red.

Checking the memory status

Press and hold the “P”-button (G) to reach to the saving mode. You can now read the entire treatment time and average intensity of channel 1 or 2 with the “▲”-button (I) or the “▼”-button (J) . Press the “P”-button (G) again to return to waiting mode.



Caution:



If the total treatment time is lesser than 60 minutes, the unit will show you this.



At a total treatment time of up to 60 minutes, the total treatment time and average intensity is displayed.



The total treatment time is displayed up to a maximum value of 99:59 hours.



To delete the memory, hold the **"P"**-button (**G**), pressed in display, the display „CLr“ flashes.

If you wish to delete all saved data, please press the **"S"**-button (**H**), to confirm the action. If you do not wish to delete the data, press the **"P"**-button (**G**) and the device switches back to waiting mode.

Safety lock

The security lock is activated automatically if no button is pressed for more than 30 seconds. To activate the safety lock itself, press the **"S"**-button (**H**) and the **"▲"**-button (**I**) simultaneously. This is a safety feature to prevent accidental changes of the settings, especially to prevent the set intensity. To deactivate the safety lock, press the **"S"**-button (**H**) and the **"▲"**-button (**I**) again. By pressing the **"S"**-button (**H**) during the treatment, you reach the pause mode and by pressing **"P"**-button (**G**) button during the treatment, you can stop the treatment.

Battery status display

If the battery status indicator  appears on the display, the used batteries must be replaced with new ones as soon as possible. The device can of course be operated for more hours with the illuminating display.

Disconnecting the device

Push the switch **"ON / OFF"** (**C**) down, to switch off the device.



Caution:

1. If you see the device in waiting mode and no button is pressed for more than 3 minutes, the display disconnects automatically to save the power.
To indicate the user thereon, that he has not pressed the button for long, a beep sound is heard after one minute, after second minute, two beeps and after 3 minutes, 3 beeps and the display is turned off.
By pressing any button the display is switched on again.
2. You must turn off the device to restore it to the factory settings. Now first press the button (**J**) and then push the **"ON / OFF"** (**C**) switch upwards.

Therapy-programme

There are 5 preset programmes and a fully programmable user program. In each program, up to 5 program modes can be adjusted. Please see the details in the table below:

Preset programmes

Programme	Programme mode	Wave form	Treatment time mode (min)	Frequency (Hz)	Pulse width (μ s)	Total treatment time (min)	Applies in the following incontinence type
P1	1	Synchronous (SY)	8	35	220	28	Urge incontinence
	2		20	10	240		
P2	1	Alternating(AL)	5	3	250	27	Mixed /faecal incontinence
	2		6	10	220		
	3		6	20	220		
	4		5	35	200		
	5		5	10	220		
P3	1	Pulse width modulation	5	20	300-450	15	Stress incontinence
	2	Modulation	5	3-35	175-275		
	3	Continuous	5	50	220		
P4	1	Continuous	8	10	240	25	Mixed /faecal incontinence
	2	Synchronous (SY)	12	20	275		
	3		5	35	200		
P5	1	Synchronous (SY)	10	10	240	38	Urge incontinence
	2		20	20	275		
	3		8	35	220		

Free programmable user programme

Pro-gramme	Programme parameter	Adjustable values	Applies in the following incontinence type
PC1	Treatment time (min)	1 min~60min	All forms of incontinence depending on the set parameter
	Work mode	Work Rest/Cont.	
	Frequency	3Hz~100Hz	
	Rest frequency	0Hz~4Hz	
	Pulse width	50 μ s~450 μ s	
	Working hours	2s~99s	
	Ramp-up time	1s~9s	
	Ramp-down time	1s~9s	
	Rest time	2s~99s	
	Wave form	Synchronous (SY) / Alternating (AL)	

DE

EN

FR

IT

ES

NL

RU

PL

SE

FI

Pay attention to the following before first time operation:

- Only for home use.
- Scrupulous supervision is required when the device is being used in the vicinity of children.
- Never place or use the unit in a wet or moist environment.
-  Do not use the unit under water, e.g., under the shower.
- Never place the unit in direct contact with fire, gas or oxygen, or hot objects such as hot plates.
- Take every precaution possible to ensure that the unit does not fall down or get damaged in any other way.
- If problems do arise with the unit, take it immediately to get it repaired.
- Do not lubricate or wash the unit.

Danger!

- Do not place the unit in direct contact with water or other fluids.
- It is not permitted to use the unit outdoors.
- Never touch the unit with wet hands.
- Do not store the unit near a wash basin or bath tub as there is the danger that the unit may fall or be pulled into the wash basin or the bath tub.

Warning!

- Never leave the unit unattended when children or inexperienced persons are in the vicinity of the unit.
- Make sure that children do not play with the device.
- Only use the unit for the applications described in this manual.
- This unit is not designed for use by people (including children) who have limited physical, sensory, or intellectual abilities or who do not have sufficient experience and/or sufficient knowledge. This does not apply if these people are supervised by a person responsible for their safety or receive instructions from them on how to use the unit.
- Do not use the unit underneath blankets or cushions as excessive heat may cause fire, injury or an electrical shock.
- Do not carry the unit by its cable and do not use the cable as a handle.
- It is not permitted to use the unit outdoors.
- When you have finished treatment, place the intensity controllers **(D und E)** in the "OFF" position.
- Never let children play with the packaging material; there is a risk of suffocation.

Problem	Possible Cause	Solution
Displays fail to light up	Battery contact failure	1. Try fresh batteries.
		2. Ensure batteries are inserted correctly. Check the following contacts: <ul style="list-style-type: none"> • All contacts are in place. • All contacts are not broken.
Stimulation weak or cannot feel any stimulation	Electrodes 1. Dried out or contaminated 2. Placement	1. Replace 2. Reattach the electrodes
	Lead wires Old/worn /damaged	Replace
	The intensity is too weak.	Use a higher intensity level.
Stimulation is uncomfortable.	Intensity is too high	Decrease intensity.
	Electrodes are too close together	Reposition the electrodes.
	Damaged or worn electrodes or lead wires	Replace
	Electrode active area size is too small.	Replace electrodes with ones that have an active area no less than 16.0 cm ² (4cm*4cm).
	Mayn't operate the device according to the manual.	Please check the manual before use.
Intermitting output	Lead wires	1. Verify connection is secure. Insure firmly.
		2. Turn down the intensity. Rotate lead wires in socket 90°. If still intermittent, replace lead wire.
		3. If still intermittent after replacing lead wire, a component may have failed. Call the repair department.

Stimulation is ineffective.	Misplacement of the electrode and probe	Repositioning electrode or probe. Contact clinician.
The skin becomes red and/or you feel a stabbing pain	Use the electrodes on the same site every time.	Re-position the electrodes. If at any time you feel pain or discomfort stop use immediately.
	The electrodes aren't stuck onto the skin properly.	Ensure the electrode is stuck securely on the skin.
	The electrodes are dirty.	Clean the electrode pads with a damp, lint free cloth or replace new electrode pads.
	The electrode/probe surface is scratched.	Replace probe/against a new electrode.
Output current stops during	The electrode pads come off the skin.	Turn off the device and stick the electrode pad firmly to the skin.
	The cable is disconnected.	Turn off the device and connect the cable
	The power of the batteries has been exhausted.	Please replace them with new batteries.

DE

EN

FR

IT

ES

NL

RU

PL

SE

FI

- Do not place the unit in direct contact with water or other fluids.
- Switch the unit off when it is not in use.
- Before putting the **Promed IT-6** into storage for a longer period of time, remove the batteries from the compartment. Leaking batteries can damage the unit.
- Keep the unit and its accessories in a cool, dry place in the case provided.
- Handle the electrodes by their edges when removing them. To avoid damaging them, never pull at the electrode leads themselves.
- Do not make any sharp kinks in the connecting leads or electrodes.
- After use, stick the electrode pad onto the protective plastic film.
- Do not expose the device to direct sunlight and protect it against dirt and moisture.
- Never place any heavy objects on the device.
- You can clean your **Promed IT-6** by wiping it over carefully with a cloth moistened with mild soapy water. You may also use isopropyl alcohol or a soap solution. Household detergents and cleaning products are not suitable.
- Only use electrodes / probes approved by Promed for the device.
- A vaginal / anal probe is meant to be used only by one person. If used by more persons, then there is a high risk of cross contamination.
- Wash vaginal / anal probe in mild soapy water, rinse thoroughly with clean water and air dry with a clean lint-free cloth / tissue.
- Never put a not completely dried probe for storage in a plastic bag.
- The unit must not be returned to your dealer or the manufacturer for inspection and recalibration. If you need such inspections or recalibrations because of your internal Quality Management System don't hesitate to contact Promed.
- If you should experience other problems, consult your dealer, returning the unit if necessary. Never attempt to repair a fault yourself.

Power tools, accessories, and packaging should be recycled in an environmentally suitable manner.

Only for EU countries: Do not throw power tools in with the domestic waste! In accordance with the European Directive 2002/96/EC on waste electrical and electronic equipment and its implementation into national law, nonfunctioning  power tools must be collected separately and recycled in an environmentally suitable manner.

This symbol indicates that disposal of this product in the domestic waste is not permitted within the EU. Waste devices contain valuable recyclable material that should be recycled. Recycling also prevents uncontrolled waste disposal from damaging the environment and human health. Therefore, please dispose of all waste devices using the appropriate collection systems or send the device to the place of purchase for disposal. The place of purchase will then recycle the device.

Rechargeable batteries/batteries:

Do not throw your rechargeable batteries/batteries in the domestic waste, in fire, or in water. Rechargeable batteries/batteries should be collected, recycled, or disposed of in an environmentally friendly manner.

Only for EU countries:

According to the directive 91/157/EEC, defect or used rechargeable batteries/batteries must be recycled. Waste rechargeable batteries/batteries can be directly handed to:

Promed GmbH, Lindenweg 11, D-82490 Farchant.

This unit has been manufactured with the utmost of care and has been examined in detail before leaving the factory. We therefore provide a guarantee of 24 months after the date of purchase when presented with the guarantee card issued with this appliance and in accordance with the following conditions:

- Within the guarantee period, we will replace all defect parts of the unit free of charge, including labor costs for repairs under guarantee, in cases of verifiable faults in material or manufacture that have occurred with correct usage and have been identified during the guarantee period.
- This guarantee is void when the unit has been improperly used (e.g., connection to unsuitable sources of electricity, breakage), the unit has been tampered with (e.g., opening the unit's casing), and when spare parts have been used that have not been approved of by **Promed**. Parts subject to wear are exempt from the guarantee. Appliance motors and mobile parts are not included in the guarantee.
- The guarantee period begins on the date of purchase. Guarantee claims do not affect the guarantee duration. Guarantee claims must be lodged within the guarantee period. Claims arising after cessation of the guarantee period cannot be considered.
- The guarantee only comes into effect within the scope of these guarantee conditions when the date of purchase has been confirmed by the stamp/signature of the dealer on the guarantee card.
- In cases of guarantee or repair claims, please post the entire unit with the completed guarantee card to the customer service point responsible for you.
- We reserve the right to make technical and optical changes as well as changes to the equipment!
- The legal obligation of the seller to provide a warranty remains unaffected by our guarantee conditions.
- **Promed** cannot be made liable for any possible translation errors.

For repair or maintenance, send the **Promed IT-6** via your dealer to:

Promed GmbH Kosmetische Erzeugnisse

Lindenweg 11

D-82490 Farchant

Tel.: +49 (0) 8821/9621-0

Fax: +49 (0) 8821/9621-21

The following information is vital for problem-free processing:

1. Original sales slip/receipt or dealer's stamp with the date of purchase
2. Defect detected
3. Unit name / type

DE

EN

FR

IT

ES

NL

RU

PL

SE

FI

DE

EN

FR

IT

ES

NL

RU

PL

SE

FI

À propos de cet appareil Concernant cet appareil

- A.** Prise femelle de sortie pour canal 1
- B.** Prise femelle de sortie pour canal 2
- C.** Commutateur ON/OFF
- D.** Commande d'intensité pour canal 1
- E.** Commande d'intensité pour canal 2
- F.** Écran LCD
- G.** Touche de sélection de programme « P »
- H.** Touche « S » pour sélectionner le mode de réglage/programme
- I.** « ▲ » Augmentation des paramètres du programme
- J.** « ▼ » Diminution des paramètres du programme
- K.** Clip de ceinture
- L.** Compartiment à pile

Éléments de l'écran LCD :

- 1.** Programme de thérapie
- 2.** Affichage du type de programme
- 3.** Affichage de la fréquence d'impulsion
- 4.** Affichage de la largeur d'impulsion
- 5.** Affichage des pauses
- 6.** Démarrage du traitement
- 7.** Intensité du canal 2
- 8.** Affichage du verrouillage
- 9.** Affichage pour le temps de fonctionnement / temps de pause / temps de rampe
- 10.** Affichage du statut des piles
- 11.** Intensité du canal 1
- 12.** Durée de la thérapie
- 13.** Forme d'ondes de départ (synchrone (SY) / variable (AL))

PREMIERS PAS	p.	47	SYMBOLES NORMALISÉS	S. 239/240
SOMMAIRE	p.	48	DIRECTIVES CE	S. 243/244
COMPOSANTS DU SYSTÈME	p.	49	CARACTÉRISTIQUES	S. 245/246
DESCRIPTION DE L'APPAREIL	p.	50	CONDITIONS DE TRANSPORT/RANGEMENT/ UTILISATION	S. 247/248
INTRODUCTION	p.	51-53	ACCESSOIRES	S. 249/250
INDICATIONS/CONTRE-INDICATIONS	p.	54	RECOMMANDATIONS CLINIQUES	S. 253/254
AVERTISSEMENTS	p.	55/56	BON DE GARANTIE	S. 258
INDICATIONS CONCERNANT LES PRÉCAUTIONS / CONTRE-INDICATIONS	p.	57	FABRICANT + INFORMATIONS SUPPLÉMENTAIRES	S. 0
UTILISATION DE L'APPAREIL	p.	58-64		
PROGRAMME	p.	65/66		
CONSIGNES DE SÉCURITÉ	p.	67		
DÉPANNAGE	p.	68		
ENTRETIEN, MAINTENANCE ET RANGEMENT	p.	69		
MISE AU REBUT	p.	69		
CONDITIONS DE GARANTIE ET SERVICE CLIENT	p.	70		

DE

EN

FR

IT

ES

NL

RU

PL

SE

FI

Votre **Promed IT-6** contient l'équipement suivant :

- | | |
|--------------------------|----------|
| 1. Appareil IT-6 | 1 unité |
| 2. Câble | 2 unités |
| 3. Électrodes (40*40 mm) | 4 unités |
| 4. Sonde vaginale | 1 unités |
| 5. Mode d'emploi | 1 unité |
| 6. Piles AAA | 4 unités |
| 7. Valise de transport | 1 unité |
| 8. Coffret de ceinture | 1 unité |

Nous nous réservons le droit de modifications sans préavis à fins
{d'améliorations techniques.





Veillez lire attentivement le mode d'emploi avant la première utilisation de l'appareil.

Merci d'avoir acheté le **IT-6 de Promed**. Vous venez d'acquérir un produit de qualité supérieure pour les soins du corps ainsi que le bien-être. **Promed** est une entreprise de pointe possédant une expérience de plusieurs décennies dans le secteur des soins du corps, du bien-être et de la santé.

Cet appareil TENS a été conçu et fabriqué conformément à la directive pour les produits médicaux 93/43/EEC et 2007/47/EC afin de garantir la qualité pour l'application et ne doit être utilisée qu'après avoir lu ce mode d'emploi.

Le fabricant décline toute responsabilité en cas de blessures ou dommages personnels ou matériels résultants du non-respect de ce mode d'emploi.

Nous espérons que vous serez pleinement satisfaite de votre nouveau **IT-6 de Promed**. Nous désirons vous présenter votre appareil TENS nouveaux. Avant la première utilisation, veuillez lire ce mode d'emploi.

Pour des conseils compétents, renseignez-vous auprès de votre revendeur **Promed** ou contactez-nous. Nous vous indiquerons un spécialiste compétent.

Promed GmbH Kosmetische Erzeugnisse

Lindenweg 11, D-82490 Farchant, Tel: +49 (0)8821/9621-0,
Fax: +49 (0)8821/9621-21, E-Mail: info@promed.de

Vous trouverez d'autres informations sur notre site web :
www.promed.de

DE

EN

FR

IT

ES

NL

RU

PL

SE

FI

Le stimulateur électrique **Promed IT-6** est un appareil d'électrothérapie portable doté de deux modes de traitement : l'électroneurostimulation transcutanée (TENS) et l'électromyostimulation (EMS), respectivement pour apaiser les douleurs et stimuler les muscles. L'appareil est utilisé pour réduire en cas d'incontinence, d'affaiblissement de la musculature périnéale et pour calmer la douleur. En utilisant régulièrement cet appareil, vous pouvez renforcer considérablement la musculature de votre périnée et l'amélioration de votre fonction musculaire vous aidera à vivre à nouveau sans souffrir d'incontinence d'effort, par impériosité, mixte ou fécale. L'appareil de stimulation envoie un léger courant électrique aux nerfs et muscles sous-jacents via des électrodes appliquées sur la peau ou via la sonde anale/vaginale introduite. Les paramètres de l'appareil sont réglés par des boutons poussoirs. Le niveau d'intensité {est réglable selon les besoins des patients. Avant d'utiliser l'appareil, veuillez lire attentivement toutes les instructions de ce mode d'emploi et ranger soigneusement ce dernier pour pouvoir le consulter.

Les douleurs

Les douleurs sont des signaux d'alarme du corps : elles jouent un rôle important, car elles signalent un état physique anormal et nous avertissent avant que des douleurs ou blessures supplémentaires n'apparaissent. Cependant, les douleurs prolongées ou permanentes, appelées aussi douleurs chroniques, n'ont plus aucune utilité une fois diagnostiquées. L'électro-neurostimulation transcutanée (TENS) a été développée pour diminuer, voire éliminer certains types de douleurs chroniques et aiguës.

Il convient de différencier deux types de douleurs :

- **Les douleurs aiguës**
peuvent servir de symptôme clé et ainsi permettre au médecin d'établir un diagnostic et ont une fonction de protection pour le patient.
- **Les douleurs chroniques**
ont souvent leur propre valeur de maladie. Un malade chronique souffre

souvent pendant plusieurs années, ce qui change la structure de sa personnalité.

Qu'est-ce que la TENS ?

L'électro-neurostimulation transcutanée (TENS) est une méthode non-invasive, et sans médicament pour le traitement de douleurs. L'appareil TENS émet de faibles impulsions électriques à travers la peau afin de modifier la perception de la douleur. La technique TENS ne guérit pas les problèmes physiologiques; elle aide seulement à gérer la douleur. L'électro-neurostimulation transcutanée ne fonctionne pas pour tout le monde ; cependant, pour la majorité des patients, elle réduit, voire élimine efficacement la douleur, permettant ainsi de retourner à des activités normales.

Comment fonctionne la technique TENS ?

Le **Promed IT-6** envoie des signaux électriques inoffensifs dans le corps depuis les électrodes autocollantes ou la sonde anale/vaginale. L'apaisement de la douleur s'effectue de deux manières :

- Premièrement, l'électro-neurostimulation bloque les signaux de douleur du corps, lesquels sont normalement transmis par la partie endommagée au cerveau à travers les fibres nerveuses - le TENS inhibe ces signaux de douleur.
- Deuxièmement, le TENS stimule la production d'endorphines de l'organisme, donc de ses propres antalgiques naturels.

Possibilités d'usage de l'application TENS

D'une manière générale, l'appareil **Promed IT-6** peut être utilisé en tant que neurostimulateur transcutané en présence des indications médicales ou symptômes suivants :

- Traitement symptomatique de douleurs chroniques insupportables
- Douleurs posttraumatiques (douleur apparaissant de manière subite)
- Douleurs postopératoires (causées par une opération)

Qu'est-ce que l'EMS ?

L'électromyostimulation (EMS) est un traitement reconnu et éprouvé dans le monde entier pour traiter les blessures musculaires. Les impulsions électriques envoyées au muscle traité le stimulent pour qu'il exerce un travail passif. Ce produit est dérivé de l'onde carrée, inventée à l'origine par John Faraday en 1831. L'onde carrée permet de travailler directement sur les neurones moteurs du muscle. L'appareil, avec sa fréquence basse combinée à l'onde carrée, permet de travailler directement sur des groupes musculaires. Cette méthode est largement utilisée dans des hôpitaux et des cliniques sportives pour traiter des blessures musculaires et pour rééduquer des muscles paralysés afin de prévenir l'atrophie des muscles affectés et d'améliorer le tonus musculaire et la circulation sanguine.

Comment fonctionne la technique TENS ?

L'appareil EMS envoie des impulsions agréables à travers la peau et celles-ci stimulent les nerfs dans la zone de traitement. Lorsque le muscle reçoit ce signal, il se contracte comme si le cerveau avait envoyé le signal lui-même. Lorsque l'intensité du signal augmente, le muscle répond comme lors d'un exercice physique. Lorsque les impulsions cessent, le muscle se repose et le cycle est répété.

L'objectif de l'électromyostimulation est obtenir une réponse musculaire sous forme de contractions ou vibrations. L'activité musculaire normale est contrôlée par le système nerveux central et périphérique qui transmet des signaux électriques aux muscles. L'EMS fonctionne de manière similaire, mais utilise une source externe (le stimulateur) dont les électrodes sont appliquées sur la peau pour transmettre les impulsions électriques au corps. Les impulsions stimulent les nerfs qui envoient des signaux aux muscles spécifiques visés, lesquels répondent par une contraction, tout comme lors d'une activité musculaire normale.

Application EMS possibles

D'une manière générale, l'**IT-6** est utilisé pour traiter les indications ou symptômes médicaux suivants en tant qu'appareil EMS :

- relaxation de spasmes musculaires
- amélioration de la circulation sanguine
- prévention ou retard de l'atrophie par inactivité
- rééducation musculaire
- conservation ou amélioration de la mobilité
- stimulation post opératoire immédiate des mollets afin de prévenir une thrombose veineuse

Qu'est-ce que l'INCONTINENCE ?

L'incontinence urinaire, c'est-à-dire la perte involontaire d'urine de la vessie, est un problème pour de nombreuses personnes. Il existe plusieurs sortes d'incontinence. L'incontinence urinaire qui se divise en incontinence d'effort et incontinence par impériosité et l'incontinence fécale pour laquelle le muscle constricteur ne peut pas retenir instinctivement les selles. La stimulation électrique par sonde anale / vaginale ou dans quelques cas des électrodes de surface est un traitement bien supporté pour l'incontinence d'effort, par impériosité, mixte ou fécale et a montré des résultats positifs dans l'amélioration du contrôle de la vessie et de l'intestin des patients.

Incontinence d'effort

L'incontinence d'effort est une perte urinaire due à une pression élevée dans la zone de l'abdomen sur la vessie qui peut être causée par une toux, un éternuement, le rire, le sport ou lorsque l'on soulève quelque chose de lourd. L'incontinence d'effort est la forme la plus fréquente de l'incontinence qui touche les femmes en premier lieu. En règle générale elle arrive quand la musculature périnéale et du périnée est affaiblie, comme par exemple à cause de la grossesse, d'une naissance ou de la ménopause.

Incontinence par impériosité

L'incontinence par impériosité signifie une forte envie soudaine qui suit une contraction immédiate de la vessie, ce qui entraîne une perte urinaire involontaire. Aussi bien les hommes que les femmes peuvent être concernés, cette forme d'incontinence touche en particulier les personnes âgées. Une raison pour expliquer cela peut être une perturbation dans la partie du système nerveux qui commande la fonction de la vessie.

Incontinence mixte

L'incontinence mixte est une combinaison de l'incontinence d'effort et de l'incontinence par impériosité.

Incontinence fécale

L'incontinence fécale, qualifiée également d'incontinence anale, est la diminution de la capacité de contrôler le rejet de gaz ou de selles. Il existe de nombreuses causes possibles de l'incontinence fécale, la plus fréquente est une lésion du muscle constricteur anal (muscle orbiculaire), par exemple pendant un accouchement, due à une opération ou à des lésions sur les nerfs qui commandent les muscles anaux. L'état se dégrade en règle générale au fur et à mesure que l'on avance en âge.

Comment fonctionne un traitement contre l'incontinence ?

La stimulation électrique via le nerf pelvien est une alternative reconnue du traitement de l'incontinence urinaire. Elle est aussi proposée comme une méthode de traitement pour l'incontinence fécale qui est causée par un dysfonctionnement du périnée ou une musculature anale fonctionnant mal. Dans le cadre du traitement de l'incontinence d'effort, l'objectif de la stimulation électrique est de reproduire une contraction musculaire volontaire et ainsi d'améliorer la fonction de la musculature du périnée. Pour l'incontinence par impériosité, l'objectif est d'arrêter les contractions involontaires de la vessie en stimulant les nerfs du périnée. Dans le cadre du traitement de l'incontinence mixte, une stimulation adaptée est aussi utilisée pour l'incontinence par impériosité et l'incontinence d'effort. Pour l'incontinence fécale, l'objectif est d'améliorer le contrôle de l'intestin en renforçant et affermissant la musculature du périnée.



Veillez absolument consulter un médecin avant l'application!

Aux États-Unis, la loi réserve la vente de cet appareil aux médecins ou sur prescription d'un médecin.

Veillez lire attentivement et assimiler les avertissements et mesures de précaution qui suivent afin d'assurer un usage correct et en toute sécurité de cet appareil et de prévenir des blessures.

Indications

L'électro-neurostimulation transcutanée (TENS) peut être appliquée sur ordonnance médicale pour la diminution symptomatique et le traitement de douleurs chroniques (prolongées), ainsi que pour le traitement de douleurs post-opératoires ou post-traumatiques.



Contre-indications

Ne pas utiliser cet appareil sans avoir consulté votre médecin si vous êtes porteur d'un stimulateur cardiaque, d'un défibrillateur implanté ou d'autres appareils implantés métalliques ou électroniques. Ces appareils peuvent causer une décharge électrique, des brûlures, des interférences électriques ou la mort.

En présence d'un des points ci-dessous, il est indispensable de consulter un médecin pour définir l'application avant d'utiliser le **Promed IT-6**.

- Symptômes de douleur persistants malgré le traitement
- Prise d'antalgiques puissants ou analgésiques locaux
- Maladies infectieuses
- Troubles circulatoires (thromboses et embolies)
- Troubles de sensibilité (sensation d'engourdissement)
- Utilisation pour des bébés, enfants en bas âge et enfants
- Grossesse
- Psychoses
- Hémophilie
- Maladies cancéreuses
- Extrême sensibilité au courant électrique ou appréhension
- Port d'implants en métal
- Problèmes cardiaques, spécialement troubles du rythme cardiaque
- Avant tout positionnement d'électrode appliquant du courant dans la zone du nerf du sinus carotidien (cou)
- Avant tout positionnement d'électrode conduisant le courant transcérébral (à travers la tête)
- Symptômes de douleur non diagnostiqués
- Traitement sur les paupières
- Graves troubles de circulation artérielle (embolie) dans les jambes
- Douleurs locales symptomatiques dont la cause n'est pas éclaircie ou syndrome de douleur diagnostiqué
- Présence de précurseurs de cancer dans la zone traitée
- Zone enflée, infectée, enflammée ou irritation de la peau, par ex. phlébite, thrombophlébite (inflammation de la veine accompagnée de thrombose), varices, etc.
- Port d'un stimulateur cardiaque ou défibrillateur implanté
- Zones du corps dont le tissu nerveux est détérioré
- Épilepsie
- Hernie ombilicale, hernie incisionnelle ou hernie inguinale
- Ne pas appliquer la stimulation sur la gorge, ceci pourrait causer des contractions musculaires entraînant l'obturation des voies respiratoires, des difficultés à respirer ou des effets affectant le rythme cardiaque ou la tension.

DE

EN

FR

IT

ES

NL

RU

PL

SE

FI

Généralités

- Les femmes enceintes ne devraient pas être traitées par le **Promed IT-6** pendant le premier trimestre.
- Ranger les stimulateurs TENS hors de portée des enfants.
- La sûreté des stimulateurs TENS lors de la grossesse ou de l'accouchement n'est pas prouvée.
- La technique TENS n'a aucun effet pour les douleurs du système nerveux central (maux de tête).
- Si le traitement TENS est sans effets ou désagréable, il faut interrompre la stimulation jusqu'à ce qu'un médecin fasse une nouvelle évaluation.
- Toujours éteindre l'appareil TENS avant de fixer ou de retirer les électrodes.
- Ne jamais placer les électrodes sur les yeux, dans la bouche ou l'intérieur du corps.
- Les appareils TENS n'ont aucun effet guérisseur.
- La technique TENS est une méthode de traitement symptomatique et supprime la sensation de douleur qui autrement servirait de mécanisme de protection.
- Ne pas utiliser l'appareil lors de la conduite d'un véhicule, ni durant toute activité dans laquelle la stimulation électrique peut représenter un danger.
- Si vous suivez un traitement médical, consultez votre médecin avant d'utiliser cet appareil.
- Si vous avez reçu un traitement médical ou de physiothérapie pour vos douleurs, consultez votre médecin avant d'utiliser cet appareil.
- Si les douleurs ne diminuent pas, augmentent ou persistent pendant plus de cinq jours, arrêtez d'utiliser l'appareil et consultez votre médecin.
- Ne pas appliquer la stimulation sur la gorge, ceci pourrait causer des contractions musculaires entraînant l'obturation des voies respiratoires, des difficultés à respirer ou des effets affectant le rythme cardiaque ou la tension.
- Ne pas appliquer sur la poitrine, car l'introduction de courant électrique dans la poitrine peut causer des arythmies potentiellement létales.
- Ne pas appliquer la stimulation en présence d'équipement de monitoring électronique (par ex. moniteurs cardiaques, alarmes ECG), les quels risquent de ne pas fonctionner correctement si l'appareil de stimulation électrique est utilisé.
- Ne pas appliquer la stimulation dans un bain ou sous la douche.
- Ne pas appliquer la stimulation pendant le sommeil.
- Ne pas utiliser l'appareil sur des enfants, il n'a pas été testé pour les applications pédiatriques.
- Consultez votre médecin avant d'utiliser cet appareil, celui-ci pouvant causer des arythmies potentiellement létales sur certains individus.
- Seulement appliquer les électrodes de stimulation sur une peau saine, normale, intacte et propre.
- Vous devriez être prudente lors de l'utilisation de votre appareil si un téléphone portable est allumé à proximité, car cela peut influencer la puissance de sortie de l'appareil.
- Si vous êtes enceinte, aucune électrode ne doit être placée directement au-dessus de l'utérus ou au-dessus du ventre. Le raison en est que cela pourrait avoir une influence sur le cœur du fœtus (il n'existe jusqu'à présent aucun rapport médical sur des lésions).

**Avertissement quant à l'utilisation d'une sonde anale
/ vaginale**

- Interdiction pour les femmes enceintes de recevoir un traitement au niveau de l'utérus.
- Les personnes atteintes d'incontinence extra-urétrale (fistule, uretère ectopique) ne doivent pas être traitées par sonde.
- Les personnes atteintes d'incontinence par regorgement due à une rétention ne doivent pas être traitées par sonde.
- Les personnes atteintes d'une grave rétention des voies urinaires supérieures ne doivent pas être traitées par sonde.
- Les personnes atteintes d'une dénervation périphérique totale du périnée ne doivent pas être traitées par sonde.
- Les personnes ayant un utérus / vagin totalement ou partiellement descendu devraient être traitées avec la plus grande prudence.
- Les personnes atteintes d'infections des voies urinaires doivent prendre contact avec leur médecin avant de commencer le traitement.
- Si des irritations de la peau apparaissent, il faut interrompre provisoirement le traitement. Si les problèmes persistent, consultez votre médecin. Une hypersensibilité peut se produire dans des cas isolés. Le problème disparaît en règle générale quand les sondes ou le gel sont changés pour un autre type.

DE

EN

FR

IT

ES

NL

RU

PL

SE

FI

**Précautions**

- L'appareil TENS n'est pas un substitut pour les médicaments antidouleurs, ni les autres thérapies de gestion de la douleur.
- Les appareils TENS n'ont aucune valeur curative.
- L'électro-neurostimulation transcutanée est un traitement symptomatique et en tant que tel, supprime la sensation de douleur qui autrement, ferait fonction de signal d'alarme.
- Le succès de la thérapie dépend fortement du choix du médecin par le patient, si celui-ci est qualifié ou non pour le traitement de patients souffrant de douleurs chroniques.
- Les effets à long terme de la stimulation électrique sont inconnus.
- Vous pouvez ressentir des irritations ou une hypersensibilité de la peau en raison de la stimulation électrique ou du moyen de conduction électrique.
- Utiliser avec précaution en cas de tendance aux hémorragies internes, par exemple suite à une blessure ou fracture.
- Consultez votre médecin avant d'utiliser l'appareil après une intervention chirurgicale récente, car la stimulation peut interférer avec le processus de guérison.
- Utiliser avec précaution si la stimulation est appliquée pendant les menstruations ou la grossesse.
- Utiliser avec précaution si la stimulation est appliquée sur des zones de la peau n'ayant pas des sensations normales.
- Uniquement utiliser cet appareil avec les câbles, électrodes et accessoires recommandés par le fabricant.

Contre-indications

- Dans quelques cas particuliers, une application prolongée peut causer des irritations de la peau là où les électrodes sont placées.
- L'efficacité dépend essentiellement du traitement des patients par une personne qualifiée dans le soulagement de la douleur.
- Les irritations de la peau et brûlures par les électrodes font partie des effets secondaires pouvant apparaître.
- Vous pouvez avoir des sensations d'irritation ou de brûlures de la peau sous les électrodes de stimulation appliquées.
- Vous pouvez avoir des maux de tête et d'autres sensations douloureuses pendant ou après l'application de la stimulation électrique près des yeux et sur la tête et le visage.
- Vous devez arrêter l'utilisation et consulter votre médecin si vous ressentez des effets négatifs avec l'appareil.

Avant de commencer :

- Vérifier que les piles sont correctement insérées.
- Brancher le câble aux électrodes et raccorder à l'appareil.
- Appliquer les électrodes sur la zone douloureuse.
- Ne jamais utiliser une électrode rayée ou endommagée.

Vérifier/remplacer les piles



1. Enlever le clip de ceinture (**K**) en le poussant vers le bas.
2. Ouvrir le couvercle du compartiment à piles (**L**).
3. Insérer 4 piles (type : AAA) dans le compartiment à piles. Vérifier que les piles sont insérées correctement. S'assurer que la polarité des piles correspond aux marquages du compartiment à piles de l'appareil.
4. Replacer le couvercle du compartiment à piles (**L**).
5. Remonter le clip de ceinture (**K**) en l'insérant dans l'appareil par le bas.



Mesure de précaution :

1. Enlever les piles en cas d'inutilisation prolongée de l'appareil.
2. Ne pas mélanger des piles usées et des piles neuves, ni des types de piles différents.
3. Avertissement : si les piles coulent et que l'acide entre en contact avec la peau ou les yeux, immédiatement et abondamment rincer à l'eau.
4. Les piles doivent être manipulées par des adultes. Garder les piles hors de portée des enfants.
5. Seules des piles identiques ou de type équivalent sont recommandées.
6. Ne pas utiliser des piles rechargeables.
7. Retirer les piles usées de l'appareil.

8. Mettre les piles au rebut correctement et conformément aux instructions du fabricant des piles.

Brancher les électrodes aux câbles :



Saisir la fiche du câble et l'insérer dans le connecteur de l'électrode. Vérifier qu'aucune partie métallique des broches n'est à nu.



Mesure de précaution :

Toujours utiliser le câble fourni par le fabricant ou le distributeur et utiliser des électrodes portant le marquage CE ou légalement distribuées aux Etats-Unis sous la procédure 510 (k).

Brancher le câble à l'appareil



Avant d'effectuer le branchement, vérifier que l'appareil est éteint, saisir la fiche du câble et l'insérer dans la prise (**A/B**) située sur la face supérieure de l'appareil.



Mesure de précaution :

Ne pas insérer la fiche du câble patient dans une prise de courant alternatif.

Positionner les électrodes sur la peau

Fixez les électrodes autocollantes sur la région corporelle recommandée par votre médecin / thérapeute. Avant d'appliquer les électrodes, vérifier que la surface de la peau soit propre et sèche. Vérifier que les électrodes soient fermement appliquées sur la peau et que le contact entre la peau et les électrodes soit correct. Placer les électrodes sur la peau et les attacher de manière correcte, ferme et égale.

**Mesure de précaution :**

1. Avant d'appliquer les électrodes sur le corps, vérifier que la surface de la peau est propre et exempte de toute lotion ou crème hydratante.
2. Ne pas allumer l'appareil si les électrodes auto-adhésives ne sont pas positionnées sur le corps.
3. Ne jamais enlever les électrodes de la peau tant que l'appareil est allumé.
4. Pour des raisons d'hygiène, nous recommandons de remplacer les électrodes tous les 30 jours.
5. Vérifier que l'appareil est entièrement éteint avant d'effectuer les branchements.
6. Nous recommandons d'utiliser des électrodes carrées auto-adhésives de dimensions 40 mm x 40 mm minimum sur la zone de traitement.
7. Pour des raisons d'hygiène, utiliser un jeu d'électrodes différent pour chaque patient.

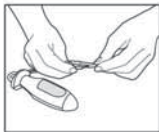
Relier la sonde anale / vaginale au câble :

Tenez la fiche du câble et introduisez-la dans les prises femelles situées sur la sonde. Assurez-vous que le métal dénudé de la pointe ne soit pas détachée.

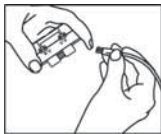

Attention: utilisez toujours uniquement des sondes de **Promed**.

Raccordement du câble à l'appareil

Avant de poursuivre cette étape, assurez-vous que l'appareil est toujours totalement éteint. Tenez la fiche du câble et branchez-la dans la prise femelle **(A/B)** située sur le côté supérieur de l'appareil.

**Attention :**

ne mettez pas la fiche du câble de dérivation du patient dans une prise de courant alternatif.

Introduire la sonde anale / vaginale :

Retirez la sonde de l'emballage et nettoyez le-ci à l'eau courante. Appez une fine couche de lubrifiant sur la sonde et introduisez la sonde lentement et doucement dans le vagin ou dans l'anus, jusqu'à ce que la collerette si tuée sur le côté inférieur de la sonde se présente entre les lèvres de la vulve ou le muscle orbiculaire. Lors de l'introduction de la sonde vaginale faites attention à ce que les surfaces de contact argentées se trouvent à droite et à gauche.

**Attention :**

1. N'allumez pas l'appareil quand la sonde n'est pas positionnée dans le corps.
2. N'enlevez jamais la sonde quand l'appareil est allumé.
3. Pour des raisons d'hygiène, il est nécessaire de nettoyer la sonde avant et après chaque utilisation.
4. Assurez-vous que l'appareil est totalement éteint avant de le brancher.
5. Pour des raisons d'hygiène, chaque patient doit utiliser sa propre sonde.

Allumage de l'appareil :

Pour allumer l'appareil poussez le commutateur « **ON/OFF** » (**C**), situé sur le côté droit de l'appareil vers le haut. L'affichage suivant apparaît :



Il existe 5 programmes d'utilisateur pré-réglés et un que l'on peut programmer librement. Appuyez sur la touche « **P** » (**G**) pour sélectionner le programme que vous souhaitez utiliser et l'affichage apparaîtra sur l'écran LCD (**F**) comme suit :



Sélection des modes de programmation

Tous les programmes disposent de 2 à 5 modes de programmation que vous pouvez sélectionner à l'aide de la touche « **S** » (**H**).



Réglage de l'intensité du canal

Le **Promed IT-6** dispose de 2 canaux de sortie. Vous pouvez soit utiliser un canal avec une paire d'électrodes ou les deux canaux avec deux

paires d'électrodes. Sur les côtés de l'appareil, vous trouverez respectivement un régulateur d'intensité (**D**) et (**E**) pour chaque canal. En tournant le régulateur respectif vers le haut, l'intensité augmente, quand l'intensité de 1mA est atteinte, l'appareil commence à fonctionner sur ce canal. Le courant maximal de sortie de l'appareil est de 90mA. En tournant le régulateur respectif vers le bas, l'intensité diminue, quand l'intensité de 0mA est atteinte, l'appareil arrête de fonctionner sur ce canal.



Attention :

1. L'intensité de la stimulation dépend des besoins individuels du patient.
2. Les mots « work » ou « Rest » figurant sur l'écran LCD signifient que l'appareil émet un signal ou qu'aucun signal n'est émis.
3. Quand les électrodes ne sont pas placées fixement sur la peau ou l'appareil n'est pas relié aux électrodes, l'intensité se réinitialise automatiquement à 0mA pour autant que l'intensité soit de 10mA minimum.
4. Avant d'enlever les électrodes, veuillez vous assurer que l'appareil est éteint.
5. Quand le temps de traitement est écoulé, l'intensité se règle automatiquement sur 0mA.
6. En cas d'urgence, veuillez appuyer sur la touche « **P** » (**G**) pour interrompre le traitement. L'appareil se met alors en mode pause. Appuyez sur la touche « **S** » (**H**) pour poursuivre le traitement.

Programmer le programme d'utilisateur

Appuyez sur « ON / OFF » (C) pour allumer l'appareil. Appuyez alors sur la touche « P » (G) pour sélectionner le programme d'utilisateur PC1, il se compose de 3 modes de programmation. Vous pouvez régler les paramètres (fréquence d'impulsion, temps de pause, largeur d'impulsion, temps de traitement, temps de fonctionnement, période de démarrage de la rampe, temps de retour de la rampe, temps de repos et forme des ondes) selon vos besoins pour tous les modes de programmation.

Appuyez sur la touche « S » (H) pour passer entre les modes de programmation individuels. En phase de programmation, un affichage apparaît sur l'écran LCD (F) comme suit :



Appuyez sur la touche « S » (H) et maintenez-la pour arriver dans le mode de réglage. Ensuite, appuyez soit sur la touche « ▲ » (I) soit sur la touche « ▼ » (J), pour choisir « Work Rest » ou « Cont ». Si vous choisissez « Cont », la stimulation est continue et vous pouvez régler les paramètres tels que la fréquence d'impulsion, la largeur d'impulsion et le temps de traitement. Si vous choisissez « Work Rest », vous pouvez régler tous les paramètres.



Appuyez sur la touche « S » (H) et l'affichage des ondes clignotera. Appuyez à présent soit sur la touche « ▲ » (I) soit sur la touche « ▼ » (J) pour choisir la forme d'ondes désirée (SY ou AL).



Appuyez de nouveau sur la touche « S » (H) et l'affichage des impulsions clignotera. Appuyez à présent soit sur la touche « ▲ » (I) soit sur la touche « ▼ » (J) pour choisir la fréquence d'impulsion désirée de 3Hz à 100Hz.



Appuyez de nouveau sur la touche « S » (H) et l'affichage de la fréquence des pauses clignotera. Appuyez à présent soit sur la touche « ▲ » (I) soit sur la touche « ▼ » (J) pour choisir la fréquence d'impulsion de relâchement désirée de 0Hz à 4Hz.

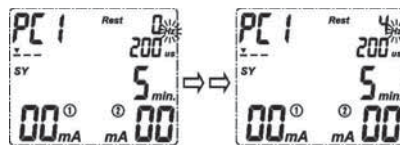

Appuyez de nouveau sur la touche « S » (H) et l'affichage de la largeur d'impulsion clignotera. À présent, appuyez soit sur la touche « ▲ » (I) soit sur la touche « ▼ » (J) pour régler la largeur d'impulsion désirée de 50µs à 450 µs.

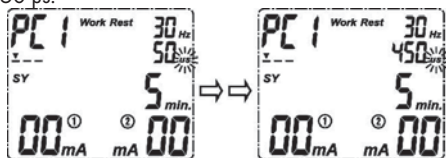

Appuyez de nouveau sur la touche « S » (H) et l'affichage du temps de traitement clignotera. Appuyez à présent soit sur la touche « ▲ » (I) soit sur la touche « ▼ » (J) pour choisir le temps de traitement désiré du mode de programmation de 1 min. à 60 min.

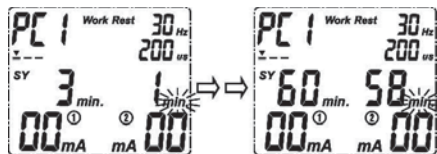

Appuyez de nouveau sur la touche « S » (H) et l'affichage du temps de fonctionnement clignotera. Appuyez à présent soit sur la touche « ▲ » (I) soit sur la touche « ▼ » (J) pour choisir le temps de fonctionnement désiré de 2 secondes à 99 secondes.

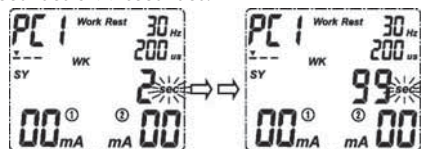

Appuyez de nouveau sur la touche « S » (H) et l'affichage de la période de démarrage de la rampe clignotera. Appuyez à présent soit sur la touche « ▲ » (I) soit sur la touche « ▼ » (J) pour choisir la période de démarrage de la rampe désirée de 1,0 seconde à 9,0 secondes.



Appuyez de nouveau sur la touche « S » (H) et l'affichage du temps de retour de la rampe clignotera. Appuyez à présent soit sur la touche « ▲ » (I) soit sur la touche « ▼ » (J) pour choisir le temps de retour de la rampe désiré de 1,0 seconde à 9,0 secondes.

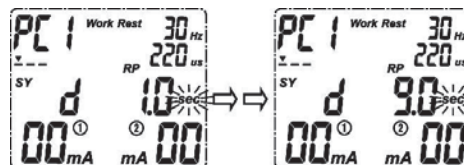

Appuyez de nouveau sur la touche « S » (H) et l'affichage du temps de repos clignotera. Appuyez à présent soit sur la touche « ▲ » (I) soit sur la touche « ▼ » (J) pour choisir le temps de repos désiré de 2 secondes à 99 secondes.

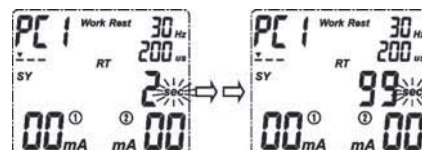

DE

EN

FR

IT

ES

NL

RU

PL

SE

FI

Si vous avez terminé de régler le mode de programmation, appuyez sur la touche « **P** » (**G**) pour confirmer ou sauvegarder les réglages. L'appareil s'allume à présent en mode attente. Appuyez sur la touche « **S** » (**H**) pour choisir un autre mode de programmation. Répétez toutes les étapes précédentes pour régler les paramètres. Quand vous avez terminé tous les réglages, vous pouvez lancer le programme en réglant l'intensité.

Fonctions du rétro-éclairage

Il existe 3 couleurs de rétro-éclairage qui indiquent différents états:

- Rétro-éclairage Vert : état normal
- Rétro-éclairage Bleu : l'intensité du canal utilisé est supérieur à 65 mA. Faites preuve d'une extrême prudence si vous voulez augmenter l'intensité.
- Rétro-éclairage Rouge : les électrodes ne sont pas fixées à la peau ou l'appareil n'est pas relié aux électrodes et l'intensité réglée est supérieure à 10 mA. L'intensité se réinitialise donc automatiquement à 0 mA et le rétro-éclairage clignote à nouveau en rouge.

Vérification du statut de la mémoire

Appuyez sur la touche « **P** » (**G**) et maintenez-la pour arriver dans le mode de sauvegarde. Vous pouvez à présent sélectionner tous les temps de traitement et l'intensité moyenne du canal 1 ou du canal 2 à l'aide de la touche « **▲** » (**I**) ou de la touche « **▼** » (**J**). Appuyez de nouveau sur la touche « **P** » (**G**) pour retourner au mode attente.



Attention :

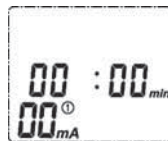

Si la totalité du temps de traitement ne dépasse pas les 60 minutes, l'appareil affichera ce qui suit.

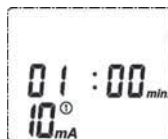

Pour un temps de traitement global de 60 minutes maximum, la totalité du temps de traitement et l'intensité moyenne s'affichent ainsi.

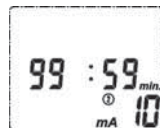

La totalité du temps de traitement s'affiche jusqu'à une valeur maximale de 99:59 heures.

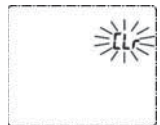

Pour effacer la sauvegarde, maintenez la touche « **P** » (**G**) appuyée sur l'écran, l'affichage « CLr » clignotant apparaîtra.

Si vous souhaitez effacer toutes les données, merci d'appuyer sur la touche « **S** » (**H**) pour confirmer l'action. Si vous ne souhaitez pas effacer les données, appuyez sur la touche « **P** » (**G**) et l'appareil retourne en mode attente.

Verrouillage de sécurité

Le verrouillage de sécurité s'active automatiquement si aucune touche n'est activée pendant plus de 30 secondes. Pour activer soi-même le verrouillage de sécurité, appuyez simultanément sur la touche « **S** » (**H**) et la touche « **▲** » (**I**). C'est une sécurité pour empêcher une modification intentionnelle des réglages, en particulier l'intensité réglée. Pour désactiver soi-même le verrouillage de sécurité, appuyez de nouveau sur la touche « **S** » (**H**) et la touche « **▲** » (**I**). En appuyant sur la touche « **S** » (**H**) pendant le traitement, vous arrivez dans le mode pause et en appuyant sur la touche « **P** » (**G**) pendant le traitement, vous pouvez interrompre le traitement.

Affichage du statut des piles

Si l'affichage du statut des piles  apparaît sur l'écran, il faut remplacer les piles usagées aussi rapidement que possible par de nouvelles. Cependant, il est possible de faire fonctionner l'appareil encore plusieurs heures avec l'affichage qui clignote.

Extinction de l'appareil

Pousser le commutateur « ON / OFF » (**C**) vers le bas pour éteindre l'appareil.



Attention :

1. si l'appareil se trouve en mode attente et qu'aucune touche n'est activée pendant plus de 3 minutes, l'écran s'éteint automatiquement pour épargner du courant.
Pour indiquer à l'utilisateur qu'il n'a pas activé de touche pendant une longue période, un signal bip retentit après la première minute, 2 signaux bip après la deuxième minute, 3 signaux bip après la troisième minute et l'écran s'éteint.
L'écran s'allume à nouveau en appuyant sur n'importe quelle touche.
2. il faut éteindre l'appareil pour le remettre aux réglages d'usine. Appuyez à présent d'abord sur la touche (**J**) et pousser ensuite le commutateur « ON / OFF » (**C**) vers le haut.

DE

EN

FR

IT

ES

NL

RU

PL

SE

FI

Programme de thérapie

Il existe 5 programmes d'utilisation pré-réglés et un programme d'utilisateur que l'on peut programmer librement. Il est possible d'adapter 5 modes de programmation pour chaque programme. Merci de prendre connaissance des détails dans le tableau :

Programmes pré-réglés

Programme	Mode de programmation	Forme d'ondes	Temps de traitement selon le mode	Fréquence (Hz)	largeur d'impulsion) (μ s)	Temps de traitement global (min.)	À appliquer pour le type d'incontinence suivant
P1	1	Synchrone (SY)	8	35	220	28	Incontinence par impériosité
	2		20	10	240		
p2	1	Variable (AL)	5	3	250	27	Incontinence mixte/fécale
	2		6	10	220		
	3		6	20	220		
	4		5	35	200		
	5		5	10	220		
P3	1	Modulation de la largeur d'impulsion	5	20	300-450	15	Incontinence d'effort
	2	Modulation	5	3-35	175-275		
	3	En continu	5	50	220		
P4	1	En continu	8	10	240	25	Incontinence mixte/fécale
	2	Synchrone (SY)	12	20	275		
	3		5	35	200		
P5	1	Synchrone (SY)	10	10	240	38	Incontinence par impériosité
	2		20	20	275		
	3		8	35	220		

Programme d'utilisateur librement programmable

Pro-gramme	Paramètres de programme	Valeurs réglables	À appliquer pour le type d'incontinence suivant
PC1	Temps de traitement (min.)	1 min.~/60min.	Toutes les formes d'incontinence en fonction des paramètres réglés
	Mode de fonctionnement	Work Rest/Cont.	
	Fréquence	3Hz.~/100Hz.	
	Fréquence de repos	0Hz.~/4Hz.	
	Larguer d'impulsion	50µs~450µs	
	Temps de fonctionnement	2s~99s	
	Période de démarrage de la rampe	1s~9s	
	Temps de retour de la rampe	1s~9s	
	Temps de repos	2s~99s	
	Forme d'onde	Synchrone (SY) / variable (AL)	

DE

EN

FR

IT

ES

NL

RU

PL

SE

FI

Avant la mise en service :

- Uniquement pour usage domestique.
- Appliquer la vigilance requise en cas d'utilisation d'un appareil à proximité d'enfants.
- Ne jamais ranger ou utiliser l'appareil dans un environnement mouillé ou humide.
-  Ne pas utiliser l'appareil sous l'eau, par ex. sous la douche.
- Ne jamais mettre l'appareil en contact direct avec une flamme, du gaz ou de l'oxygène, ainsi que tout objet chaud, par ex. plaque de four.
- Prendre les mesures requises pour éviter toute chute de l'appareil ou tout autre endommagement.
- En cas de panne de l'appareil, il est indispensable d'envoyer l'appareil pour réparation.
- Ne pas lubrifier l'appareil, ni le laver à l'eau.

Danger !

- Ne pas mettre l'appareil en contact direct avec de l'eau ou tout autre liquide.
- Cet appareil ne doit pas être utilisé en plein air.
- Ne pas manipuler l'appareil si vous avez les mains mouillées.
- Ne pas poser l'appareil à proximité d'un lavabo ou d'une baignoire en raison du risque de chute dans le lavabo ou la baignoire.

Avertissement!

- Ne jamais laisser l'appareil sans surveillance en présence d'enfants ou de personnes sans expérience dans sa manipulation à proximité de l'appareil.
- Veiller à ce que les enfants ne jouent pas avec l'appareil.
- Uniquement utiliser l'appareil dans le cadre des applications décrites dans ce manuel.

- Cet appareil n'est pas conçu pour être utilisé par des personnes (enfants inclus), dont les capacités physiques, sensorielles ou mentales sont limitées ou manquant de l'expérience et/ou des connaissances requises, sauf sous la surveillance d'une personne responsable de leur sécurité ou après avoir été instruites par celle-ci sur le maniement correct de l'appareil.
- Ne pas utiliser l'appareil sous une couverture ou un coussin, la chaleur excessive pouvant provoquer un incendie, des blessures ou une décharge électrique.
- Ne pas porter l'appareil par le câble, ni utiliser le câble comme poignée.
- Cet appareil ne doit pas être utilisé en plein air.
- Lorsque l'application est terminée, placer tous les régulateurs d'intensité (**D et E**) en position „arrêt“.
- Ne pas laisser les enfants jouer avec le matériel d'emballage en raison du risque d'étouffement.

Problème	Cause possible	Solution
L'écran ne s'éclaire pas	Mauvais contact des piles	1. Essayer avec des piles neuves.
		2. Vérifier l'insertion correcte des piles. Vérifier les contacts suivants : <ul style="list-style-type: none"> • Tous les contacts sont corrects. • Tous les contacts sont intacts.
Stimulation faible ou aucune sensation de stimulation	Électrodes 1. Sèches ou contaminées 2. Placement	1. Changer 2. Replacer les électrodes
	Câbles vieux/usés / endommagés	Remplacer
	Intensité trop faible.	Utiliser une intensité plus élevée.
Stimulation inconfortable.	Intensité trop élevée	Diminuer l'intensité.
	Électrodes trop rapprochées	Repositionner les électrodes.
	Électrodes ou câbles endommagés ou usés	Remplacer.
	Zone active des électrodes trop petite.	Remplacer par des électrodes ayant une zone active minimum de 16 cm ² (4 cm*4 cm).
	L'appareil n'est pas utilisé conformément aux instructions du mode d'emploi.	Consulter le mode d'emploi avant l'utilisation.
Sortie intermittente	Câbles	1. Vérifier le branchement correct. Brancher correctement.
		2. Diminuer l'intensité. Tourner le câble à 90° dans la prise. Si le problème persiste, remplacer le câble.
		3. Si le problème persiste après le remplacement du câble, un composant est défectueux. Contacter le S.A.V.

La stimulation n'est pas efficace.	Mauvais placement de l'électrode et de la sonde	Repositionner électrode ou sonde. Contacter médecin.
La peau rougit ou sensation de douleur lancinante.	Toujours placer les électrodes au même endroit.	Repositionner les électrodes. En cas de douleur ou de sensation désagréable, immédiatement arrêter l'utilisation.
	Contact insuffisant des électrodes avec la peau.	Assurer un contact correct des électrodes avec la peau.
	Électrodes sales.	Nettoyer les électrodes avec un chiffon humide non pelucheux ou remplacer les électrodes.
	Les électrodes / la surface de la sonde sont/est éraflée(s)	Échanger contre une nouvelle électrode/sonde
Courant de sortie interrompu pendant le traitement.	L'électrode s'est décollée de la peau.	Éteindre l'appareil et replacer correctement l'électrode sur la peau.
	Le câble est débranché.	Éteindre l'appareil et rebrancher le câble.
	Les piles sont usées.	Remplacer par des piles neuves.

DE

EN

FR

IT

ES

NL

RU

PL

SE

FI

- Proscrire tout contact de l'appareil avec de l'eau ou d'autres liquides.
- Éteindre l'appareil lorsqu'il n'est pas utilisé.
- Avant de ranger le **Promed IT-6** pour une période prolongée, enlever les piles du compartiment. Si les piles coulent, elles peuvent endommager l'appareil.
- Ranger l'appareil et ses accessoires dans l'emballage d'origine et dans un endroit sec et frais.
- Saisir les électrodes par les bords pour les enlever. Pour éviter tout endommagement, ne jamais tirer sur les câbles des électrodes.
- Éviter de plier excessivement les câbles de branchement et les électrodes.
- Après l'usage, replacer les électrodes sur le film protecteur en plastique.
- Ne pas exposer l'appareil aux rayons solaires directs et le protéger contre les salissures et l'humidité.
- Ne jamais placer des objets lourds sur l'appareil.
- Vous pouvez nettoyer votre **Promed IT-6** en l'essuyant soigneusement avec un chiffon imbibé d'eau savonneuse neutre. Vous pouvez aussi utiliser de l'alcool isopropylique ou une solution savonneuse. Les détergents ménagers et les produits de nettoyage ne conviennent pas.
- N'utilisez que des électrodes qui sont autorisées par **Promed** pour cet appareil.
- La sonde vaginale/anale n'a été conçue que pour être utilisée par une personne. Dans le cadre d'une utilisation par plusieurs personnes, il existe un risque élevé de contaminations croisées.
- Lavez la sonde anale/vaginale dans de l'eau douce savonneuse. Rincez-la à fond avec de l'eau claire et essuyez-la à l'air avec un tissu propre sans peluche / serviette en papier propre sans peluche.
- Ne mettez jamais une sonde sèche incomplète dans le sac en plastique pour la conserver.
- L'appareil ne doit pas être renvoyé au vendeur, ni au fabricant pour les inspections et recalibrations. Si vous devez faire de telles inspections ou recalibrations en raison de votre système de gestion qualité interne, n'hésitez pas à contacter **Promed**.
- Si vous rencontrez d'autres problèmes, consultez votre vendeur et renvoyez l'appareil si nécessaire. Ne tentez jamais de réparer un défaut vous-même.

Les outils électriques, les accessoires et emballages doivent être recyclés de manière écophile.

Uniquement pour les pays de l'UE:



Ne pas jeter les outils électriques dans les ordures ménagères! Conformément à la Directive Européenne 2002/96/EC relative aux appareils électriques et électroniques usés et à son application dans le cadre de la législation nationale, les outils électriques inutilisables doivent être collectés séparément et recyclés de manière écophile.

Dans l'Union Européenne, ce symbole indique que ce produit ne doit pas être mis au rebut dans les ordures ménagères. Les appareils usés contiennent de précieux matériaux recyclables qui doivent être collectés en vue de leur réutilisation et afin de ne pas polluer l'environnement, ni affecter la santé par une élimination incorrecte. Veuillez pour cela mettre les appareils usés au rebut dans les déchetteries adéquates ou rapporter l'appareil où vous l'avez acheté. L'appareil sera alors recyclé.

Accus/piles: Ne pas jeter les accus/piles dans les ordures ménagères, ni dans un feu ou dans l'eau. Les accus et piles doivent être collectés, recyclés ou mis au rebut de manière à préserver l'environnement.

Uniquement pour les pays de l'UE

Conformément à la directive 91/157/EEC, les accus/piles défectueux ou usés doivent être recyclés. Les accus et piles inutilisables peuvent être directement remis à l'adresse ci-dessous :

Promed GmbH, Lindenweg 11, D-82490 Farchant.

Cet appareil a été fabriqué avec soin et a fait l'objet d'un contrôle exhaustif avant de quitter l'usine. Nous délivrons donc une garantie de 24 mois à partir de la date d'achat sur présentation du bon de garantie dûment rempli conformément aux conditions ci-dessous :

- En cas de vices évidents de matériel et/ou de fabrication sur venant dans le cadre d'un usage conforme et pendant la durée de la garantie, nous remplaçons gratuitement toutes les pièces défectueuses de l'appareil et prenons en charge les frais salariaux de la réparation.
- La garantie est annulée en cas de manipulation incorrecte de l'appareil (par ex. branchement sur une source de courant inadaptée, casse), d'intervention sur l'appareil (par ex. ouverture du boîtier), ainsi que d'utilisation de pièces détachées non homologuées par **Promed**. Les pièces d'usures sont exclues de la garantie. Le moteur de l'appareil et les pièces mobiles ne sont pas couverts par la garantie.
- La durée de garantie prend effet le jour même de l'achat. La revendication d'une prestation de garantie n'a aucune influence sur la durée de la garantie. Les droits de garantie doivent être revendiqués pendant la durée de garantie. Les réclamations survenant après l'expiration de la durée de garantie ne pourront pas être prises en compte.
- La garantie ne prend effet dans le cadre de ces conditions de garantie que si la date d'achat est validée par le cachet ou la signature du commerçant sur le bon de garantie.
- Pour toute réclamation ou réparation, veuillez envoyer l'appareil au complet avec le bon de garantie dûment rempli au centre de S.A.V. compétent pour votre région.
- Sous réserve de modifications techniques et esthétiques, ainsi que modifications de l'équipement.

- L'obligation légale de garantie du vendeur n'est pas affectée par nos conditions de garantie.
- **Promed** ne peut être tenu pour responsable d'éventuelles erreurs de traduction.

Pour toute réparation ou maintenance, faire envoyer le **Promed IT-6** par votre vendeur à l'adresse suivante :

Promed GmbH

Kosmetische Erzeugnisse

Service après-vente

Lindenweg 11

D-82490 Farchant

Tél.: +49 (0) 88 21 / 96 21 - 0

Fax: +49 (0) 88 21 / 96 21 - 21

Les informations suivantes sont indispensables pour assurer un traitement correct:

1. Justificatif d'achat original/facture ou cachet du commerçant avec date d'achat
2. Défaut constaté
3. Désignation de l'appareil/type

DE

EN

FR

IT

ES

NL

RU

PL

SE

FI

DE

EN

FR

IT

ES

NL

RU

PL

SE

FI

Descrizione dell'apparecchio

- A.** Prese di uscita per canale 1
- B.** Prese di uscita per canale 2
- C.** Interruttore ON/OFF
- D.** Controllo intensità per canale 1
- E.** Controllo intensità per canale 2
- F.** Display LCD
- G.** Tasto di selezione del programma "P"
- H.** Tasto "S" per selezionare la modalità di impostazione/programmazione
- I.** Incremento dei parametri del programma "▲"
- J.** Riduzione dei parametri del programma "▼"
- K.** Clip da cintura
- L.** Vano batterie

Descrizione del Display LCD:

- 1.** Programma terapeutico
- 2.** Indicazione tipo di programma
- 3.** Indicazione della frequenza impulsi
- 4.** Indicazione della durata d'impulso
- 5.** Indicazione di pausa
- 6.** Inizio trattamento
- 7.** Intensità del canale 2
- 8.** Indicazione blocco di sicurezza
- 9.** Indicazione tempo di lavoro / tempo di pausa / tempo di rampa
- 10.** Indicazione stato delle batterie
- 11.** Intensità del canale 1
- 12.** Durata della terapia
- 13.** Forma d'onda in uscita (fissa / variabile)

AVVIO	p.	71	SIMBOLI NORMALIZZATI	S. 239/240
INDICE	p.	72	DIRETTIVE CE	S. 243/244
ELEMENTI DEL SISTEMA	p.	73	SPECIFICHE TECNICHE	S. 245/246
DESCRIZIONE DELL'UNITA'	p.	74	TRASPORTO/CONSERVAZIONE/CONDIZIONI DI FUNZIONAMENTO	S. 247/248
INTRODUZIONE	p.	75-77	ACCESSORI	S. 249/250
INDICAZIONI / CONTROINDICAZIONI	p.	78	RACCOMANDAZIONI CLINICHE	S. 253/254
AVVERTENZE	p.	79/80	GARANZIA	S. 258
PRECAUZIONI D'USO / CONTROINDICAZIONI ^W	p.	81	PRODUTTORE + ALTRE INFORMAZIONI	S. 0
FUNZIONAMENTO DELL'UNITA'	p.	82-88		
PROGRAMMA	p.	89/90		
ISTRUZIONI PER LA SICUREZZA	p.	91		
RISOLUZIONE PROBLEMI	p.	92		
PULIZIA, MANUTENZIONE E CONSERVAZIONE	p.	93		
SMALTIMENTO	p.	93		
CONDIZIONI DI GARANZIA ED ASSISTENZA AI CLIENTI	p.	94		

DE

EN

FR

IT

ES

NL

RU

PL

SE

FI

La **confezione del Promed IT-6** contiene:

- | | |
|-----------------------------------|---------|
| 1. Unità IT-6 | 1 pezzo |
| 2. Cavo | 2 pezzi |
| 3. Cuscinetti elettrodi (40*40mm) | 4 pezzi |
| 4. Sonda vaginale | 1 pezzo |
| 5. Manuale d'uso | 1 pezzo |
| 6. Batterie AAA | 4 pezzi |
| 7. Valigetta | 1 pezzo |
| 8. Borsa cintura | 1 pezzo |

Ci riserviamo il diritto di apportare modifiche ai fini del miglioramento tecnico senza alcun preavviso.



1

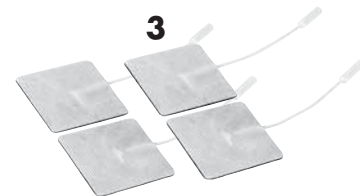

3



4



8



5



6

2



7



Si prega di leggere accuratamente le istruzioni per l'uso, prima di utilizzare l'apparecchio per la prima volta.

Grazie per aver acquistato il **IT-6 Promed**: un prodotto di grande valore per l'igiene personale e per il benessere. **Promed** è un'azienda leader con un'esperienza decennale nei settori dell'igiene personale, del wellness e della salute. L'apparecchio è stato progettato e prodotto in conformità alla direttiva sui dispositivi medici 93/43/EEC e 2007/47/EC per garantire la qualità delle cure, essa può essere utilizzata dopo la lettura delle istruzioni per l'uso.

Il produttore, non può essere ritenuto responsabile per qualsiasi lesione o danno a persone o cose derivante dall'inosservanza di tali istruzioni. Il nuovo **IT-6 Promed** vi darà grandi soddisfazioni. Quanto riportato qui di seguito ha lo scopo di farvi acquisire dimestichezza coll'apparecchio TENS. Prima di usare l'apparecchio per la prima volta, leggere le istruzioni per l'uso.

Per una consulenza specifica può contattare tutti i rivenditori autorizzati di articoli **Promed** oppure può rivolgere direttamente a noi le sue domande. Le possiamo indicare un consulente esperto.

Promed GmbH Kosmetische Erzeugnisse

Lindenweg 11, D-82490 Farchant, Tel: +49 (0)8821/9621-0,

Fax: +49 (0)8821/9621-21, E-Mail: info@promed.de

Per ulteriori informazioni consultate la nostra homepage:

www.promed.de

DE

EN

FR

IT

ES

NL

RU

PL

SE

FI

L'elettrostimolatore **Promed IT-6** è un dispositivo portatile di elettroterapia comprendente due modalità terapeutiche: la stimolazione elettrica nervosa transcutanea (TENS) e l'elettrostimolazione muscolare (EMS), utilizzate per alleviare il dolore e per la stimolazione elettrica muscolare. L'apparecchio è indicato per la cura dell'incontinenza, per la rieducazione della muscolatura perineale e per l'alleviamento del dolore. Con un uso regolare dell'apparecchio potrete rafforzare notevolmente i muscoli del pavimento pelvico e, grazie al miglioramento della funzione muscolare, vivrete liberi dall'incontinenza da stress, da urgenza, mista o fecale. L'elettrostimolatore invia leggeri impulsi elettrici sottocutanei a nervi e muscoli per mezzo di elettrodi applicati sulla superficie corporea oppure tramite una sonda anale/vaginale. I parametri del dispositivo sono controllati da pulsanti di comando. Il livello di intensità è regolabile secondo le esigenze dei pazienti. Prima di utilizzare il dispositivo leggere attentamente le istruzioni contenute nel presente manuale d'uso e conservare quest'ultimo per future consultazioni.

Cosa sono i dolori?

I dolori rappresentano il sistema di allarme del corpo. La loro importanza risiede nel fatto che segnalano una situazione fisica insolita e ci avvertono prima che subentrino ulteriori danni o lesioni. Dolori persistenti e di lunga durata - spesso definiti anche dolori cronici -, una volta diagnosticati, non servono tuttavia per uno scopo evidente. TENS è stato ideato per attenuare ovvero eliminare determinati tipi di dolori cronici e acuti.

Si possono distinguere due tipi di dolore:

Non trasmessi dalle fibre nervose dall'area dolente al cervello - la

- **Il dolore acuto**

spesso può essere di aiuto al medico come sintomo guida nella diagnosi e, in quanto tale, svolge una funzione di salvaguardia per il paziente.

- **Il dolore cronico**

acquisisce spesso un valore di malattia a sé. Chi è soggetto a dolori cronici spesso soffre da anni e subisce variazioni nella struttura della personalità.

Cos'è il TENS?

L'elettrostimolazione nervosa transcutanea (TENS) è un metodo analgesico non invasivo che non richiede uso di medicinali. La TENS sfrutta l'effetto di semplici impulsi elettrici indirizzati ai nervi attraverso la pelle per modificare la percezione del dolore. La TENS non cura i problemi fisiologici; semplicemente aiuta a tenere il dolore sotto controllo. La TENS non si addice per tutti i tipi di pazienti, tuttavia nella maggior parte dei soggetti si è dimostrata efficace per ridurre o eliminare il dolore, consentendo così un ritorno alle normali attività.

Come funziona la TENS?

Il **Promed IT-6** trasmette nel corpo segnali elettrici non nocivi tramite cuscinetti forniti di elettrodi. Questo sistema allevia il dolore in due modi:

- prima di tutto inibisce gli stimoli dolorifici che normalmente vengono trasmessi dalle fibre nervose dall'area dolente al cervello - la TENS interrompe questi stimoli.
- In secondo luogo la TENS stimola la produzione di endorfine del corpo - che sono gli inibitori naturali del dolore.

Quando si applica TENS

Promed IT-6 trasmette al corpo degli innocui impulsi elettrici per mezzo di elettrodi autoadesivi oppure tramite la sonda vaginale/anale per i disturbi elencati qui di seguito:

- trattamento sintomatico di intensi dolori cronici
- dolori post-traumatici (insorgenza di dolore acuto)
- dolori post-operatorio (disturbi dovuti a un intervento chirurgico)

Cos'è l'EMS?

L'elettrostimolazione muscolare (EMS) è un modo internazionalmente riconosciuto e dimostrato per trattare le lesioni muscolari. Essa consiste nell'invio di impulsi elettronici al muscolo da trattare che provocano l'esercizio passivo del muscolo. Deriva dalla forma d'onda quadra, in origine inventata da John Faraday nel 1831. Attraverso il sistema dell'onda quadra, l'elettrosti-

molazione muscolare può agire direttamente sui neuroni motori del muscolo. Il meccanismo genera una bassa corrente che insieme all'onda quadra consente di operare direttamente sui gruppi muscolari. L'elettrostimolazione muscolare è ampiamente utilizzata negli ospedali e negli ambulatori di medicina sportiva per il trattamento di lesioni muscolari e per la riabilitazione di muscoli paralizzati, per prevenire l'atrofia nei muscoli interessati e migliorare il tono muscolare e la circolazione sanguigna.

Come funziona la TENS?

Le unità di EMS inviano impulsi indolori attraverso la cute che stimolano i nervi nell'area da trattare. Quando il muscolo riceve questo segnale, si contrae come se il cervello avesse inviato il segnale stesso. Man mano che aumenta la forza del segnale, il muscolo si contrae come in un esercizio fisico. Poi, quando l'impulso cessa, il muscolo si rilassa e il ciclo si ripete.

L'obiettivo dell'elettrostimolazione muscolare è ottenere contrazioni o vibrazioni nei muscoli. L'attività muscolare normale è controllata dai sistemi nervosi centrale e periferico che trasmettono i segnali elettrici ai muscoli. L'EMS agisce in modo analogo, ma utilizza una fonte esterna (lo stimolatore) con elettrodi sulla cute per trasmettere gli impulsi elettrici al corpo. Gli impulsi stimolano i nervi a inviare segnali a un muscolo specifico che reagisce contrandosi, proprio come accade con la normale attività muscolare.

Possibili applicazioni dell'EMS

Il **Promed IT-6** è destinato ad essere utilizzato per le seguenti prescrizioni mediche o per i seguenti disturbi medici come unità di elettrostimolazione muscolare:

- Rilassamento di spasmi muscolari
- Aumento della circolazione sanguigna
- Prevenzione o rallentamento dell'atrofia da disuso
- Riabilitazione muscolare
- Mantenimento o aumento del raggio di movimento
- Stimolazione post-chirurgica immediata del muscolo del polpaccio per prevenire la trombosi venosa

Cos'è l'INCONTINENZA?

L'incontinenza urinaria, ovvero la perdita involontaria di urina dalla vescica, è un problema che affligge molte persone. Esistono molti tipi di incontinenza. L'incontinenza urinaria, che si suddivide in incontinenza da stress e incontinenza da urgenza, e l'incontinenza fecale, a causa della quale lo sfintere non è più in grado di controllare la defecazione. L'elettrostimolazione effettuata mediante una sonda vaginale/ anale oppure, in alcuni casi, per mezzo di elettrodi superficiali a contatto con la pelle, costituisce un trattamento ben tollerato dall'organismo e utile per combattere l'incontinenza da urgenza, da stress, mista e fecale. Si sono evidenziati risultati positivi sotto il profilo della migliore capacità di controllo della vescica e dell'intestino.

DE

EN

FR

IT

ES

NL

RU

PL

SE

FI

Incontinenza da stress

L'incontinenza da stress è la perdita involontaria di urina a causa di una forte pressione sulla vescica e nell'area addominale, che può essere provocata da tosse, starnuti, risate o verificarsi mentre si esercita uno sport o si solleva qualcosa di pesante. L'incontinenza da stress è la forma più comune di incontinenza e colpisce principalmente le donne. Normalmente fa la sua comparsa quando i muscoli perineali e quelli del pavimento pelvico si indeboliscono, ad esempio come conseguenza di una gravidanza, un parto o durante la menopausa.

Incontinenza da urgenza

L'incontinenza da urgenza comporta un'improvvisa e forte necessità di urinare, alla quale segue un'immediata contrazione della vescica e la perdita involontaria di urina. Uomini e donne possono esserne ugualmente affetti, ma questa forma di incontinenza riguarda in particolare la terza età. Una delle possibili cause è ricollegabile a un disturbo di quella parte del sistema nervoso che controlla la funzionalità della vescica.

Incontinenza mista

L'incontinenza mista è una combinazione di incontinenza da stress e incontinenza da urgenza.

Incontinenza fecale

L'incontinenza fecale, detta anche incontinenza anale, è l'alterazione della capacità di controllare l'emissione di gas e feci. L'incontinenza fecale può avere diverse cause, la più comune è il rilassamento dello sfin-

tere (muscoli circolari), ad esempio a causa di un parto, di un intervento chirurgico o di una lesione dei nervi che controllano i muscoli anali. In genere questa condizione peggiora con l'età.

Come funziona il trattamento contro l'incontinenza?

L'elettrostimolazione del nervo pelvico è ormai considerata una valida alternativa nel trattamento dell'incontinenza urinaria. Viene utilizzata anche come metodo terapeutico nei casi di incontinenza fecale originata da una disfunzione del pavimento pelvico o dal cattivo funzionamento della muscolatura anale. Nel trattamento dell'incontinenza da stress, l'elettrostimolazione ha la funzione di riprodurre una contrazione muscolare simile a quella volontaria, migliorando così la funzionalità della muscolatura del pavimento pelvico. Nella cura dell'incontinenza da urgenza, l'elettrostimolazione ha lo scopo di inibire le contrazioni involontarie della vescica attraverso la stimolazione dei nervi del pavimento pelvico. Nei casi di incontinenza mista, è consigliabile utilizzare un'elettrostimolazione adatta sia all'incontinenza da urgenza, sia all'incontinenza da sforzo. Per la cura dell'incontinenza fecale, l'elettrostimolazione serve a migliorare la capacità di controllo delle funzioni intestinali attraverso il rafforzamento e rassodamento della muscolatura del pavimento pelvico.



Prima dell'uso consultare assolutamente un medico!

Negli Stati Uniti questo apparecchio può essere venduto, legalmente, a un medico o dietro richiesta medica.

Si raccomanda di leggere attentamente e di assicurarsi di aver compreso le seguenti avvertenze e precauzioni per l'uso per esser certi di utilizzare in modo sicuro e corretto questo apparecchio e per evitare lesioni.

Indicazioni

L'elettrostimolazione nervosa per via transcutanea (TENS) può essere applicata su prescrizione medica per la riduzione dei sintomi e per il trattamento di dolori cronici (a lunga durata), nonché di dolori postoperatori o posttraumatici.



Controindicazioni

Se si porta un pacemaker cardiaco, un defibrillatore impiantato o si portano impiantati altri dispositivi metallici o elettronici non adoperare il presente apparecchio senza aver prima consultato un medico. Un simile uso sconsigliato potrebbe causare shock elettrici, ustioni, interferenze elettriche o il decesso.

In presenza di una delle seguenti circostanze, consultare assolutamente un medico prima di usare **Promed IT-6** e definire con lui l'uso dell'apparecchio:

- dolore persistente nonostante la terapia
- assunzione di antidolorifici forti o anestetici locali
- malattie infettive
- disturbi circolatori (trombosi ed embolie)
- disturbi sensoriali (senso di sordità)
- applicazione su neonati, divezzi e bambini
- gravidanza

- psicosi
- propensione alle emorragie
- malattie tumorali
- estrema ipersensibilità alla corrente elettrica o paura della corrente elettrica
- pazienti con impianti in metallo
- disturbi cardiaci, in particolare anomalie nel ritmo cardiaco
- prima di apporre elettrodi che scaricano corrente sul nervo carotideo (parte anterior del collo)
- prima di apporre elettrodi che conducono corrente a livello trans-cerebrale (attraverso la testa)
- sintomi dolorosi non diagnosticati
- trattamento sulle palpebre
- gravi disturbi circolatori arteriosi (embolie) nelle gambe
- dolori sintomatici locali, la cui causa non è chiara o per i quali è stata diagnosticata una sindrome dolorosa
- stadi tumorali preliminari nella zona da trattare
- punti gonfi, infetti o infiammati, eruzioni cutanee, ad es. flebite (infiammazione delle vene), tromboflebite (infiammazione delle vene con trombosi), vene varicose, ecc.
- presenza di pace-maker o di defibrillatore impiantato
- zone del corpo con tessuti nervosi danneggiati
- epilessia
- ernia ombelicale, riapertura di ferite o ernia inguinale
- Non si deve effettuare la stimolazione sul collo perché può causare spasmi muscolari gravi con conseguente chiusura delle vie respiratorie, difficoltà nella respirazione o effetti avversi sul ritmo cardiaco o sulla pressione arteriosa.

DE

EN

FR

IT

ES

NL

RU

PL

SE

FI

In generale

- Si sconsiglia l'uso di **Promed IT-6** durante i primi tre mesi di gravidanza.
- Gli apparecchi TENS vanno riposti in luoghi non accessibili ai bambini.
- Non è dimostrata la sicurezza degli apparecchi TENS durante la gravidanza o il parto.
- TENS non è efficace in caso di dolori del sistema nervoso centrale (cefalee).
- Se il trattamento con il TENS si rivela inefficace o fastidioso, interrompere la stimolazione fino a nuovo parere medico.
- Spegnerne sempre l'apparecchio TENS prima di fissare o di togliere gli elettrodi.
- Non collocare gli elettrodi sugli occhi, in bocca o in parti interne del corpo.
- Gli apparecchi TENS non hanno efficacia terapeutica.
- TENS è un metodo di trattamento sintomatico e come tale reprime la percezione del dolore che altrimenti servirebbe come meccanismo di difesa.
- Non applicare lo stimolatore mentre si è alla guida, se si sta lavorando con macchinari o se si sta svolgendo qualsiasi attività nella quale la stimolazione elettrica possa introdurre un rischio di lesioni.
- Se si è in cura presso un medico, consultare il proprio medico curante prima di adoperare l'apparecchio.
- Se si sta seguendo una terapia medica o fisica del dolore, consultare il proprio medico curante prima di adoperare l'apparecchio.
- Se il dolore non diminuisce, si fa più intenso o continua per più di cinque giorni sospendere l'impiego dell'apparecchio e consultare il proprio medico.
- Non applicare lo stimolatore sul collo poiché si potrebbero verificare gravi spasmi muscolari con conseguente blocco delle vie respiratorie, difficoltà di respirazione o altri effetti indesiderati sul ritmo cardiaco o sulla pressione sanguigna.
- Non applicare lo stimolatore sul torace poiché il passaggio della corrente elettrica attraverso il torace può causare disturbi del ritmo cardiaco che potrebbero rivelarsi letali.
- Non applicare lo stimolatore in presenza di attrezzature di monitoraggio elettronico (ad es. monitor cardiaci, segnali acustici ECG) che potrebbero non funzionare perfettamente in presenza dell'apparecchio elettrostimolatore in funzione.
- Non applicare lo stimolatore quando si fa il bagno o sotto la doccia.
- Non applicare lo stimolatore mentre si dorme.
- Non applicare lo stimolatore a bambini, se questo non è stato registrato per uso pediatrico.
- Prima di adoperare l'apparecchio consultare il proprio medico curante, poiché in soggetti sensibili esso può provocare interferenze letali sul ritmo cardiaco.
- Applicare lo stimolatore solo su pelle normale, sana, pulita e senza ferite o piaghe.
- Durante il trattamento, accertarsi che non vi siano telefoni cellulari accesi nelle immediate vicinanze, poiché potrebbero influire sul rendimento dell'apparecchio.
- Durante la gravidanza, si raccomanda di non posizionare gli elettrodi direttamente nell'area dell'utero o dell'addome, poiché l'elettrostimolazione potrebbe danneggiare il cuore del feto (ad oggi non esistono dati medici relativi a lesioni di questo tipo).

Avvertenze relative all'uso della sonda vaginale/anale

- Si sconsiglia l'uso della sonda vaginale durante la gravidanza.
- Si sconsiglia l'uso della sonda a chi è affetto da incontinenza extrauretrale (fistole, ectopia ureterale).
- Si sconsiglia l'uso della sonda a chi è affetto da iscuria paradossa causata da un'occlusione.
- Si sconsiglia l'uso della sonda a chi soffre di ritenzione acuta delle vie urinarie superiori.
- Si sconsiglia l'uso della sonda ai soggetti con denervazione periferica completa del pavimento pelvico.
- Le donne con prolasso utero-vaginale totale o parziale devono essere sottoposte al trattamento con la massima cautela.
- I pazienti affetti da infezioni delle vie urinarie devono rivolgersi al proprio medico curante prima dell'inizio del trattamento.
- Nel caso in cui compaiano irritazioni cutanee, si consiglia di interrompere il trattamento temporaneamente. Se il problema dovesse persistere, sarebbe opportuno rivolgersi al proprio medico curante. In alcuni casi, potrebbero verificarsi fenomeni di ipersensibilità. Normalmente il problema viene risolto ricorrendo a un diverso tipo di sonda o di gel.

DE

EN

FR

IT

ES

NL

RU

PL

SE

FI



Precauzioni

- La TENS non costituisce di per sé una sostituzione di terapie antidolorifiche o di terapie di trattamento del dolore.
- Gli apparecchi TENS non possiedono alcun valore terapeutico.
- La TENS è un trattamento sintomatologico e come tale elimina la sensazione del dolore che in ogni caso funge da meccanismo di difesa.
- Il successo della terapia dipende notevolmente dalla scelta del medico da parte del paziente, se questo è qualificato per curare i pazienti reumatici.
- Non si conoscono ad oggi gli effetti a lungo termine della stimolazione elettrica.
- A causa della stimolazione elettrica o del mezzo utilizzato per la conduzione elettrica si potrebbero verificare irritazioni cutanee o ipersensibilità.
- Adoperare con cautela se si ha la tendenza ad emorragie interne, ad esempio in seguito a lesioni o fratture.
- Se si è subito di recente un intervento chirurgico prima di adoperare l'apparecchio consultare il proprio medico curante, poiché lo stimolatore può interferire sul processo di guarigione.
- Fare attenzione se lo stimolatore viene applicato sull'utero gravido oppure in fase mestruale.
- Fare attenzione se lo stimolatore viene applicato su zone della cute prive della normale percezione sensoriale.
- Per utilizzare l'apparecchio adoperare soltanto cavi, elettrodi ed accessori raccomandati dal produttore.

Controindicazioni

- In casi isolati possono insorgere delle irritazioni cutanee nei punti in cui sono collocati gli elettrodi in seguito ad applicazione protratta.
- L'efficacia dipende in gran parte dal fatto che il trattamento sul paziente sia effettuato da una persona qualificata nella gestione di soggetti affetti da dolori.
- Irritazioni cutanee e bruciature causate dagli elettrodi sono tra le possibili reazioni spiacevoli.
- Nelle zone di applicazione degli elettrodi stimolatori si potrebbero verificare irritazioni cutanee o ustioni.
- Durante o successivamente all'applicazione dello stimolatore elettrico nella zona del contorno occhi o del viso e della testa si potrebbero verificare mal di testa ed altre sensazioni dolorose.
- Sospendere l'uso dell'apparecchio e consultare il proprio medico curante se si verificano reazioni avverse dovute all'apparecchio.

Prima dell'uso:

- Assicurarsi che le batterie siano installate correttamente.
- Collegare il cavo ai cuscinetti degli elettrodi e poi collegarlo all'unità.
- Applicare i cuscinetti degli elettrodi sulla zona da trattare.
- Non utilizzare i cuscinetti degli elettrodi se presentano screpolature o risultano danneggiati in qualsiasi modo.

Controllo/sostituzione delle batterie

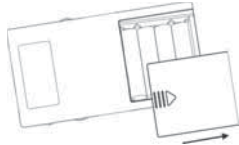

1. Togliere il gancio della cintura (K) facendolo scorrere verso la parte inferiore dell'unità.
2. Aprire il coperchio dello scomparto delle batterie (L).
3. Inserire 4 batterie (tipo: AAA) nello scomparto batterie. Fare attenzione a posizionare correttamente le batterie. Rispettare l'ordine dei poli negativi e positivi delle batterie così come indicato nello scomparto batterie dell'apparecchio.
4. Richiudere con il coperchio lo scomparto delle batterie (L) se si vuole adoperare l'apparecchio.
5. Rimettere il gancio della cintura (K) facendolo scorrere verso l'alto



Attenzione:

1. Togliere le batterie se l'apparecchio non deve essere adoperato per lunghi periodi di tempo.
2. Non adoperare tipi diversi di batterie ne' mescolare batterie nuove con batterie già adoperate.
3. Avvertenza: se dalle batterie fuoriesce del liquido ed entra in contatto con la pelle o con gli occhi lavare immediatamente con acqua abbondante.
4. Le batterie devono essere adoperate da persone adulte. Tenere le batterie fuori dalla portata dei bambini.

5. Si raccomandano solo batterie dello stesso tipo o di tipo equivalente.
6. Non adoperare batterie ricaricabili.
7. Una volta scariche togliere le batterie dall'unità.
8. Procedere allo smaltimento sicuro delle batterie secondo le istruzioni del produttore.

Collegamento dei cuscinetti degli elettrodi ai cavi:



Prendere la spina del cavo ed inserirla nei raccordi del cuscinetto dell'elettrodo. Assicurarsi che nessuna parte metallica non isolata delle spine resti scoperta.



Attenzione:

Utilizzare sempre il cavo fornito dal produttore o dal distributore ed adoperare i cuscinetti degli elettrodi forniti di marchio CE o legalmente autorizzati alla vendita negli USA tramite procedura 510 (k).

Collegamento del cavo all'unità



Prima di eseguire questa operazione assicurarsi che l'apparecchio sia completamente spento. Prendere la spina del cavo ed inserirla nella presa (A/B) sulla parte superiore dell'unità.



Attenzione:

Non inserire la spina del cavo paziente in nessuna presa di alimentazione AC.

Applicare sulla pelle i cuscinetti con elettrodo

Fissare gli elettrodi autoadesivi sulla zona del corpo indicata dal medico curante o terapeuta. Prima di applicare gli elettrodi assicurarsi che la superficie cutanea sulla quale vanno posizionati sia accuratamente pulita

ed asciutta. Assicurarsi che i cuscinetti degli elettrodi siano ben aderenti sulla pelle e premere per creare un buon contatto tra la pelle ed i cuscinetti. Posizionare i cuscinetti degli elettrodi sulla pelle, farli aderire perfettamente, fermamente ed in modo uniforme.



Attenzione:

1. Prima di applicare sul corpo i cuscinetti degli elettrodi assicurarsi che la superficie cutanea sia pulita e non ci siano tracce di lozioni o creme idratanti.
2. Non accendere l'apparecchio se i cuscinetti autoadesivi degli elettrodi non sono ancora applicati sulle zone da trattare.
3. Non staccare mai i cuscinetti dalla pelle mentre l'apparecchio è ancora acceso.
4. Per motivi igienici si raccomanda di sostituire i cuscinetti degli elettrodi ogni 30 giorni.
5. Si raccomanda di assicurarsi che l'apparecchio sia completamente spento prima di procedere al collegamento.
6. Si raccomanda di utilizzare sull'area da trattare almeno elettrodi quadrati con base autoadesiva, della misura 40mm x 40mm.
7. Per motivi igienici ciascun paziente dovrebbe utilizzare un proprio set di elettrodi.

Collegare la sonda vaginale/ anale al cavo:

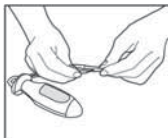

Tenere saldamente la spina e inserirla nella presa presente sulla sonda. Accertarsi che la parte in metallo lucido dello spinotto non rimanga esposta.



Attenzione: Utilizzare esclusivamente sonde **Promed**.

Collegamento del cavo all'apparecchio

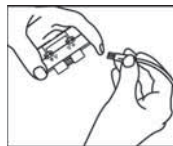

Prima di procedere al collegamento del cavo, accertarsi che l'apparecchio sia completamente spento. Tenere saldamente la spina e inserirla nella presa **(A/B)** nella parte superiore dell'apparecchio.



Attenzione:

Non inserire mai la spina del cavo di derivazione del paziente in una presa in corrente alternata.

Collegare la sonda vaginale/ anale:



Estrarre la sonda dalla confezione e lavarla con acqua corrente. Applicare un sottile strato di lubrificante intimo sulla sonda e inserirla lentamente e con delicatezza in vagina o nell'ano, assicurandosi che l'aletta presente nella parte inferiore della sonda rimanga in evidenza tra le labbra vaginali o presso lo sfintere. Nell'inserire la sonda, accertarsi che le superfici di contatto color argento si trovino sulla destra e sulla sinistra.



Cautela:

1. Accendere l'apparecchio solo dopo aver posizionato la sonda all'interno del corpo.
2. Non rimuovere mai la sonda mentre l'apparecchio è acceso.
3. Per motivi igienici, la sonda deve essere pulita prima e dopo ogni singola applicazione.
4. Prima di effettuare il collegamento, accertarsi che l'apparecchio sia completamente spento.

5. Per motivi igienici, è opportuno che ogni paziente utilizzi una propria sonda personale.

Accensione dell'apparecchio:

Per accendere l'apparecchio, spingere verso l'alto il tasto "ON/OFF" (C) presente sul lato destro dell'apparecchio stesso. Comparirà la seguente scritta:



Ci sono 5 programmi predefiniti e uno liberamente programmabile. Premere il tasto "P" (G) per selezionare il programma che si desidera utilizzare e sul display LCD (F) comparirà la seguente scritta:



Selezione della modalità operativa del programma

Ogni programma dispone di 2 - 5 diverse modalità operative, selezionabili mediante il tasto "S" (H).



Impostazione dell'intensità del canale

L'apparecchio **Promed IT-6** è dotato di **2 canali d'uscita**. È possibile utilizzare un solo canale con una coppia di elettrodi, oppure entrambi i canali con due coppie di elettrodi. C'è un regolatore di intensità su entrambi i lati dell'apparecchio (D) e (E), uno per ognuno dei suddetti canali. Ruotando il rispettivo regolatore verso l'alto, l'intensità dello stimolo aumenta. Quando l'intensità raggiunge 1 mA, l'apparecchio inizia a inviare degli impulsi attraverso il canale prescelto. La corrente massima di uscita è di 90mA. Ruotando il rispettivo regolatore verso il basso, l'intensità dello stimolo decresce. Quando l'intensità raggiunge 0mA, l'apparecchio smette di inviare impulsi attraverso il canale prescelto.



Attenzione:

1. L'intensità dell'elettrostimolazione dipende dalle esigenze individuali del paziente.
2. Le parole „work“ e „Rest“ presenti sul display LCD significano rispettivamente che l'apparecchio invia un segnale e che non è presente alcun segnale.
3. Nel caso in cui gli elettrodi non siano collocati fermamente sulla pelle oppure l'apparecchio non sia collegato agli elettrodi, l'intensità dello stimolo viene riportata automaticamente a 0mA, sempre che sia stato raggiunto il valore minimo di 10mA.
4. Prima di rimuovere gli elettrodi, è necessario assicurarsi che l'apparecchio sia spento.
5. Quando il trattamento arriva al termine, l'intensità scende automaticamente a 0mA.

6. In caso di emergenza, è possibile interrompere immediatamente il trattamento premendo il tasto "P" (G). In questo modo si attiverà la pausa. Per continuare il trattamento, sarà sufficiente premere il tasto "S" (H).

Impostazione del programma utente

Premere il tasto "ON / OFF" (C) per accendere l'apparecchio. Quindi premere il tasto "P" (G) per selezionare il programma PC1, che include 3 modalità operative. Per ciascuna modalità, è possibile impostare il programma a seconda delle proprie esigenze: frequenza d'impulso, tempo di pausa, durata d'impulso, durata del trattamento, durata dell'applicazione, tempo di rampa iniziale, tempo di rampa finale, tempo di riposo e forma d'onda.

Premere il tasto "S" (H) per passare da una modalità all'altra. L'avviso relativo alla fase del programma sarà visualizzato sul display LCD (F) nel seguente modo:



Per accedere alla modalità di regolazione, tenere premuto il tasto "S" (H). Quindi premere il tasto "▲" (I) o "▼" (J), per selezionare „Work Rest” o „Cont”. Se si sceglie la funzione „Cont”, la stimolazione è continua ed è possibile impostare parametri quali, ad esempio, frequenza d'impulso, durata d'impulso e durata del trattamento. Se si sceglie la funzione „Work Rest”, è possibile impostare tutti i parametri.



Premere il tasto "S" (H): l'indicatore della forma d'onda inizierà a lampeggiare. Quindi premere nuovamente il tasto "▲" (I) o "▼" (J), per selezionare la forma d'onda desiderata (fissa o variabile).



Premere nuovamente il tasto "S" (H): l'indicatore di impulso inizierà a lampeggiare. Quindi premere nuovamente il tasto "▲" (I) o "▼" (J), per selezionare la frequenza d'impulso desiderata (da 3Hz a 100Hz).



Premere nuovamente il tasto **"S" (H)**: l'indicatore di frequenza pausa inizierà a lampeggiare. Quindi premere nuovamente il tasto **"▲" (I)** o **"▼" (J)**, per selezionare la frequenza d'impulso decontratturante desiderata (da 0Hz a 4Hz).

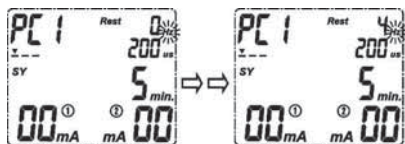

Premere nuovamente il tasto **"S" (H)**: l'indicatore di tempo di lavoro inizierà a lampeggiare. Quindi premere il tasto **"▲" (I)** o **"▼" (J)**, per impostare il tempo di lavoro desiderato (da 2 a 99 sec.).

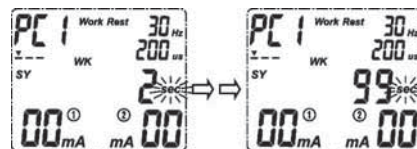

Premere nuovamente il tasto **"S" (H)**: l'indicatore di ampiezza d'impulso inizierà a lampeggiare. Quindi premere nuovamente il tasto **"▲" (I)** o **"▼" (J)**, per selezionare l'ampiezza d'impulso desiderata (da 50µSec bis 450µSec).

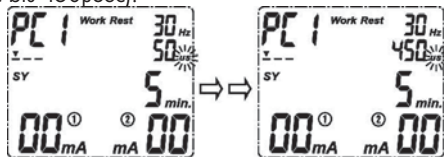

Premere nuovamente il tasto **"S" (H)**: l'indicatore di tempo di rampa iniziale comincerà a lampeggiare. Quindi premere il tasto **"▲" (I)** o **"▼" (J)**, per impostare il tempo di rampa iniziale desiderato (da 1,0 a 9,0 sec.).

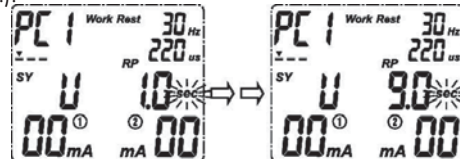

Premere nuovamente il tasto **"S" (H)**: l'indicatore di durata trattamento inizierà a lampeggiare. Quindi premere il tasto **"▲" (I)** o **"▼" (J)**, per selezionare la durata trattamento desiderata (da 1 a 60 min.).

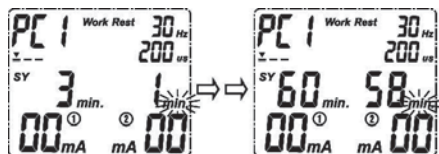

Premere nuovamente il tasto **"S" (H)**: l'indicatore di tempo di rampa finale comincerà a lampeggiare. Quindi premere il tasto **"▲" (I)** o **"▼" (J)**, per impostare il tempo di rampa finale desiderato (da 1,0 a 9,0 sec.).

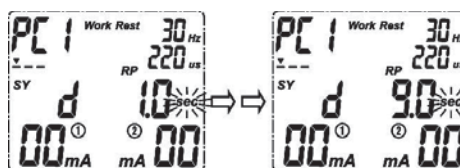

DE

EN

FR

IT

ES

NL

RU

PL

SE

FI

Premere nuovamente il tasto **"S" (H)**: l'indicatore di tempo di riposo inizierà a lampeggiare. Quindi premere il tasto **"▲" (I)** o **"▼" (J)**, per impostare il tempo di riposo desiderato (da 2 a 99 sec.).

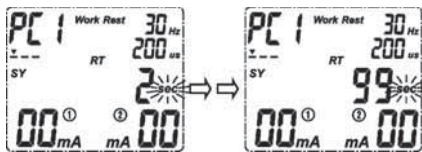

Una volta terminate le impostazioni, premere il tasto **"P" (G)** per dare conferma, ovvero per memorizzare le impostazioni selezionate. L'apparecchio entrerà in modalità di attesa. Premere il tasto **"S" (H)** per accedere a un'altra modalità operativa. Per impostare i vari parametri, ripetere i passi precedentemente illustrati. Una volta terminate le impostazioni, si può dare inizio al programma regolando l'intensità degli impulsi.

Funzioni display retroilluminato

La retroilluminazione si caratterizza per 3 diversi colori, che indicano tre diversi stati dell'apparecchio:

- Retroilluminazione verde: Stato normale
- Retroilluminazione blu: L'intensità di corrente trasmessa dal canale in uso è superiore a 65mA. Prestare la massima attenzione a ulteriori aumenti dell'intensità.
- Retroilluminazione rossa: Gli elettrodi non sono fissati saldamente sulla cute oppure non sono collegati all'apparecchio e l'intensità di corrente impostata è superiore a 10mA. L'intensità viene riportata automaticamente a 0mA e il display rosso lampeggia.

Verifica dei dati memorizzati

Per accedere alla modalità di memorizzazione, tenere premuto il tasto **"P" (G)**. Mediante il tasto **"▲" (I)** o **"▼" (J)**, si potrà visualizzare un quadro complessivo dei tempi di trattamento e dell'intensità media trasmessa dai canali 1 e 2. Premere nuovamente il tasto **"P" (G)** per tornare alla modalità di attesa.



Attenzione:



Se la durata complessiva del trattamento è inferiore a 60 minuti, sull'apparecchio compare il seguente avviso.



Per i trattamenti con durata massima di 60 minuti, i dati complessivi relativi a tempo di trattamento e intensità media vengono indicati nel seguente modo.

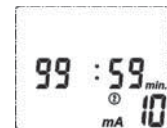

L'indicazione del tempo complessivo del trattamento raggiunge un valore massimo di 99:59 ora.



Per cancellare i dati memorizzati, tenere premuto il tasto **"P" (G)**. Sul display comparirà la scritta lampeggiante "CLr".

Per cancellare tutti i dati memorizzati, premere il tasto **"S" (H)** per confermare. Se non si vogliono cancellare i dati, premere il tasto **"P" (G)**.

Blocco di sicurezza

Il blocco di sicurezza si attiva automaticamente quando non viene premuto alcun tasto per un tempo superiore ai 30 secondi. Per attivare il blocco di sicurezza, premere contemporaneamente i tasti **"S" (H)** e **"▲" (I)**. Questa misura di sicurezza ha la funzione di evitare la modifica involontaria delle impostazioni, in particolare per quanto riguarda l'impostazione dell'intensità di corrente. Per disattivare il blocco di sicurezza, premere nuovamente i tasti **"S" (H)** e **"▲" (I)**. Premendo il tasto **"S" (H)** durante il trattamento, si attiva la modalità di pausa; premendo il tasto **"P" (G)** durante il trattamento, si interrompe il trattamento stesso.

Indicazione stato delle batterie

La comparsa dell'indicazione dello stato batterie  significa che è tempo di sostituire le batterie. In ogni caso, quando l'avviso inizia a lampeggiare sul display, l'apparecchio ha ancora diverse ore di autonomia.

Spegnimento dell'apparecchio:

Per spegnere l'apparecchio, spingere verso il basso il tasto "ON / OFF" **(C)**.



Attenzione:

1. Quando l'apparecchio si trova in modalità di attesa e non viene premuto alcun tasto per un tempo superiore a 3 minuti, si attiva il risparmio energetico e il display si spegne automaticamente. Per avvisare l'utente che sta per attivarsi la modalità di risparmio energetico, l'apparecchio invia un singolo segnale acustico allo scadere del primo minuto, un doppio segnale acustico allo scadere del secondo minuto, un triplo segnale acustico allo scadere del terzo minuto; dopo di che, il display si spegne.
Il display si riaccende alla pressione di un tasto qualsiasi.
2. Per ripristinare le impostazioni di fabbrica, spegnere l'apparecchio, quindi premere il tasto **(J)** e spingere il tasto "ON / OFF" **(C)** verso l'alto.

DE

EN

FR

IT

ES

NL

RU

PL

SE

FI

Programma terapeutico

Ci sono 5 programmi predefiniti e uno liberamente programmabile. Ogni programma può essere personalizzato ricorrendo a ben 5 diverse modalità operative. Per ulteriori dettagli, consultare la tabella:

Programmi predefiniti

Programma	Modalità operativa	Forma d'onda	Tempo del trattamento nella modalità corrente	Frequenza (Hz)	Ampiezza d'impulso (µSec)	Tempo complessivo del trattamento (min.)	Da applicare in base ai seguenti tipi di incontinenza
P1	1	Fissa	8	35	220	28	Incontinenza da urgenza
	2		20	10	240		
P2	1	Variabile	5	3	250	27	Incontinenza mista/ fecale
	2		6	10	220		
	3		6	20	220		
	4		5	35	200		
	5		5	10	220		
P3	1	Modulazione ampiezza d'impulso	5	20	300-450	15	Incontinenza da stress
	2	Modulazione	5	3-35	175-275		
	3	Continua	5	50	220		
P4	1	Continua	8	10	240	25	Incontinenza mista/ fecale
	2	Fissa	12	20	275		
	3		5	35	200		
P5	1	Fissa	10	10	240	38	Incontinenza da urgenza
	2		20	20	275		
	3		8	35	220		

Programma libero

Programma	Parametri del programma	Valori programmabili	Da applicare in base ai seguenti tipi di incontinenza
PC1	Tempo del trattamento (min.)	1 min.~60min.	Tutte le forme di incontinenza a seconda dei parametri impostati
	Modalità di lavoro	Work Rest/Cont.	
	Frequenza	3 Hz~100 Hz	
	Frequenza di riposo	0 Hz~4 Hz	
	Ampiezza d'impulso	50 μ s~450 μ s	
	Tempo di lavoro	2 sec.~99 sec.	
	Tempo di rampa iniziale	1 sec.~9 sec.	
	Tempo di rampa finale	1 sec.~9 sec.	
	Tempo di riposo	2 sec.~99 sec.	
	Forma d'onda	Fissa / Variabile	

DE

EN

FR

IT

ES

NL

RU

PL

SE

FI

Prima della messa in funzione tenere presente quanto
segue:

- Solo per uso domestico.
- Quando si utilizza un apparecchio in presenza di bambini, è necessaria un'attenta sorveglianza.
- Non porre o utilizzare mai l'apparecchio in un luogo bagnato o umido.
-  Non usare l'apparecchio sotto l'acqua, ovvero nella doccia.
- Non mettere mai l'apparecchio a contatto diretto di fuoco, gas od ossigeno, nonché di oggetti caldi come ad es. piastre elettriche.
- Prendere tutti i provvedimenti possibili, affinché l'apparecchio non cada o non venga danneggiato in altro modo.
- Se insorgono problemi inerenti l'apparecchio, provvedere immediatamente alla sua riparazione.
- Non lubrificare o lavare l'apparecchio.

 **Pericolo!**

- Non porre mai l'apparecchio a diretto contatto con l'acqua o con altri liquidi.
- Non utilizzare l'apparecchio all'aperto.
- Non toccare l'apparecchio con le mani bagnate.
- Non riporre l'apparecchio vicino a un lavabo o a una vasca da bagno, perché sussiste il rischio che cada o ci finisca dentro.

 **Avvertenze !**

- Non lasciare mai l'apparecchio incustodito, se nelle vicinanze ci sono bambini o persone inesperte.
- Controllare che i bambini non giochino con l'apparecchio.
- Usare l'apparecchio solo per gli usi indicati in queste istruzioni.
- Utilizzare solo pezzi supplementari e accessori autorizzati dal produttore.

- Questo apparecchio non è adatto all'uso da parte di persone (bambini compresi) con limitate capacità fisiche, sensoriali o psichiche oppure inesperte e/o senza conoscenze, a meno che siano state controllate da una persona competente e vengano istruite da essa sull'utilizzo dell'apparecchio stesso.
- Non utilizzare l'apparecchio sotto coperte e cuscini, perché l'eccessivo calore può causare incendi, lesioni o scariche elettriche.
- Non sorreggere l'apparecchio tenendolo per il cavo e non usare il cavo come impugnatura.
- Non utilizzare l'apparecchio all'aperto.
- Alla fine del trattamento, mettere tutti gli regolatore d'intensità **(D e E)** su "off".
- Non far giocare i bambini con l'imballaggio per evitare rischi di soffocamento.

Problema	Possibile causa	Soluzione
Il display non si accende	Contatto batterie non funzionante	1. Provare con batterie nuove
		2. Assicurarsi che le batterie siano inserite correttamente. Controllare i seguenti contatti: <ul style="list-style-type: none"> • Tutti i contatti sono a posto. • Tutti i contatti non sono interrotti
La stimolazione è debole o non si avverte	gli elettrodi sono asciutti o sporchi	1. Sostituire 2. Applicare nuovamente gli elettrodi.
	Cavi vecchi/usurati/danneggiati	Sostituirli
	L'intensità è troppo debole	Passare ad un livello di intensità più elevata
La stimolazione produce un senso di fastidio	Intensità troppo elevata	Diminuire il livello d'intensità
	Gli elettrodi sono troppo vicini l'un l'altro	Riposizionare gli elettrodi
	Elettrodi o cavi danneggiati o usurati	Sostituirli
	La zona su cui agiscono gli elettrodi è troppo limitata	Sostituire gli elettrodi con altri che agiscono su un'area non più piccola di 16,0 cm ² (4cm * 4cm).
	Non riesco a far funzionare l'apparecchio come descritto nel manuale	Controllare il manuale prima dell'uso
Effetto intermittente	Cavi	1. Controllare se il collegamento è stabile Fissarlo saldamente
		2. Diminuire il livello di intensità. Ruotare i cavi nella spina di 90°. Se il problema persiste sostituire i cavi
		3. Se il problema persiste anche dopo aver sostituito i cavi un componente potrebbe essere difettoso Contattare il settore riparazioni

La stimolazione produce un senso di fastidio	Posizionamento errato degli elettrodi o della sonda	Posizionare nuovamente gli elettrodi o la sonda. Contattare il medico.
	la pelle si arrossa e/o si avverte un dolore puntorio	Riposizionare gli elettrodi. Se talvolta si avverte dolore o disagio sospendere l'uso immediatamente.
La pelle si arrossa e/o si avverte un dolore puntorio	Gli elettrodi non sono fissati correttamente sulla pelle	Assicurarsi di fissare correttamente gli elettrodi sulla pelle
	Gli elettrodi sono sporchi	Pulire i cuscinetti degli elettrodi con un panno umido antipelucchi o sostituirli con cuscinetti nuovi.
	La superficie degli elettrodi o della sonda è danneggiata.	Sostituire gli elettrodi o la sonda.
La corrente in uscita si interrompe durante la terapia	I cuscinetti degli elettrodi si sono staccati dalla pelle	Spegnere l'apparecchio e far aderire fermamente il cuscinetto dell'elettrodo alla pelle
	Il cavo non è collegato	Spegnere l'apparecchio e collegare il cavo
	le batterie sono scariche	Sostituirle con batterie nuove

DE

EN

FR

IT

ES

NL

RU

PL

SE

FI

- Fare attenzione che l'unità non entri in contatto diretto con acqua o altri liquidi.
- Spegnerne l'unità se non deve essere adoperata.
- Prima di riporre il **Promed IT-6** nel suo scatolo per un periodo di tempo prolungato togliere le batterie dal loro scomparto. Le batterie che perdono liquidi possono danneggiare l'unità.
- Conservare l'unità ed i suoi accessori nell'apposita scatola ed in un luogo fresco ed asciutto.
- Quando occorre rimuovere gli elettrodi prenderli per le estremità. Non tirarli mai per il cavo per evitare di danneggiarli.
- Evitare piegature ed appiattimenti nei cavi di collegamento o agli elettrodi.
- Riporre il cuscinetto dell'elettrodo sulla sua pellicola protettiva dopo l'uso.
- Non esporre l'apparecchio alla luce diretta del sole e proteggerlo da impurità e umidità.
- Non poggiare oggetti pesanti sull'apparecchio.
- E' possibile pulire il **Promed IT-6** passando con cura un panno imbevuto con acqua leggermente insaponata. E' possibile adoperare alcol isopropilico o una soluzione di sapone. I detergenti per uso domestico o i prodotti per la pulizia non sono adatti.
- Utilizzare esclusivamente elettrodi e sonde ammessi da **Promed** per l'uso in connessione con l'apparecchio in oggetto.
- Le sonde vaginali/analì sono concepite per l'uso da parte di una sola persona. Nel caso in cui siano utilizzate da più persone, esiste il forte rischio che si verifichino contaminazioni incrociate.
- Lavare la sonda vaginale/ anale in acqua tiepida saponata, sciacquare accuratamente con acqua corrente e asciugare all'aria con un panno pulito e che non lasci pelucchi, oppure con carta assorbente.
- Conservare la sonda nel sacchetto di plastica solo dopo essersi assicurati che sia completamente asciutta.
- Per eventuali ispezioni e nuove tarature non restituire l'unità al fornitore o al produttore. Se il sistema interno di gestione qualità deve eseguire ispezioni o nuove tarature contattare la **Promed**.
- Se si verificano altri problemi consultare il fornitore e, nel caso fosse necessario, restituire l'unità. Non eseguire mai riparazioni da soli.

Utensili elettrici, accessori e imballo devono essere raccolti per il riciclo nel rispetto dell'ambiente.

Solo per Paesi UE:



Non gettare utensili elettrici nei rifiuti domestici! La direttiva europea 2002/96/EC sui rifiuti di apparecchiature elettriche ed elettroniche e la sua successiva adozione stabilisce che gli utensili elettrici non più utilizzabili rientrino nella raccolta differenziata e siano raggruppati per il riciclo nel rispetto dell'ambiente. Nell'ambito dell'UE questo simbolo indica che il prodotto non deve essere smaltito come rifiuto domestico. Gli apparecchi usati contengono materiali utili riciclabili da inviare al riutilizzo, anche per non danneggiare l'ambiente e la salute dell'uomo con lo smaltimento incontrollato. Quindi smaltire gli apparecchi usati mediante adeguati sistemi di raccolta oppure consegnare l'apparecchio al punto vendita, in cui lo si è acquistato. Il rivenditore provvederà a inviarlo per il riutilizzo dei materiali.

Batterie ricaricabili / pile:

Non gettare le batterie ricaricabili / pile nei rifiuti domestici, nel fuoco o in acqua. Le batterie ricaricabili / pile devono essere raccolte, riciclate o smaltite nel rispetto dell'ambiente.

Solo per Paesi UE:

La direttiva 91/157/EEC prevede che le batterie ricaricabili / pile difettose o esaurite siano riciclate. Le batterie ricaricabili / pile non più utilizzabili possono essere consegnate direttamente a:

Promed GmbH, Lindenweg 11, D-82490 Farchant.

Questo apparecchio è stato fabbricato con cura e prima di uscire dallo stabilimento di produzione è stato collaudato in ogni particolare. Si concede pertanto una garanzia di 24 mesi a partire dalla data di acquisto, dietro presentazione della scheda di garanzia rilasciata con l'apparecchio, alle seguenti condizioni:

- Nel caso di difetti di materiale o di fabbricazione dimostrabili che emergano in condizioni di utilizzo conforme alle norme e che si rilevano durante il periodo di garanzia, sostituiamo gratuitamente entro tale periodo tutte le parti difettose dell'apparecchio compresa la quota di costo dell'intervento per le riparazioni in garanzia.
- La garanzia decade in caso di manipolazione inappropriata dell'apparecchio (per es. collegamento a una sorgente di corrente inadeguata, rottura), di interventi sull'apparecchio o di utilizzo di pezzi di ricambio non approvati da **Promed**. I pezzi usurati sono esclusi dalla garanzia. I motori dell'apparecchio e i pezzi mobili non sono coperti da garanzia.
- La durata della garanzia decorre dal giorno dell'acquisto. Il ricorso a una prestazione in garanzia non influisce sulla durata della garanzia stessa. I diritti di garanzia devono essere fatti valere durante il periodo di copertura della garanzia stessa. Allo scadere di tale periodo non si accettano più reclami.
- Le presenti condizioni prevedono che la garanzia entri in vigore solo dietro conferma della data d'acquisto riportata sulla scheda di garanzia mediante timbro/firma del rivenditore.
- In caso di garanzia o riparazione inviare l'apparecchio completo, accompagnato dalla scheda di garanzia compilata in ogni sua parte, al servizio clienti autorizzato di zona.
- Salvo cambiamenti tecnici ed estetici, nonché modifiche della dotazione.

- Dalle nostre condizioni di garanzia rimane immutato l'obbligo di garanzia del venditore previsto dalla legge vigente.
- **Promed** non risponde di eventuali errori di traduzione

Per eventuali riparazioni ed operazioni di manutenzione spedire il **Promed IT-6** tramite il proprio fornitore a:

Promed GmbH Kosmetische Erzeugnisse

Lindenweg 11
D-82490 Farchant
Tel.: +49 (0) 8821/9621-0
Fax: +49 (0) 8821/9621-21

Per intervenire senza difficoltà è indispensabile attenersi alle seguenti indicazioni:

1. Originale dello scontrino di acquisto / Ricevuta o timbro del commerciante con data di acquisto
2. Difetto rilevato
3. Denominazione dell'apparecchio / Tipo

DE

EN

FR

IT

ES

NL

RU

PL

SE

FI

DE

Sobre este aparato

- A.** Conector de salida para el canal 1
- B.** Conector de salida para el canal 2
- C.** Interruptor de ENCENDIDO/APAGADO
- D.** Mando de la intensidad para el canal 1
- E.** Mando de la intensidad para el canal 2
- F.** Pantalla LCD
- G.** Tecla "P" de selección de programa
- H.** Botón "S" para seleccionar los modos de ajuste/programas.
- I.** " ▲ " aumento de los parámetros del programa
- J.** " ▼ " disminución de los parámetros del programa
- K.** Pinza del cinturón
- L.** Compartimento de la batería

EN

FR

IT

ES

NL

RU

PL

SE

FI

Partes de la pantalla LCD:

- 1.** Programa de tratamiento
- 2.** Visualización del tipo de programa.
- 3.** Indicación de la frecuencia de impulsos
- 4.** Indicación de la amplitud de impulsos
- 5.** Indicación de pausa
- 6.** Inicio del tratamiento.
- 7.** Intensidad del canal 2
- 8.** Indicación de bloqueo
- 9.** Indicación del tiempo de funcionamiento / tiempo de pausa / tiempo de rampa
- 10.** Indicación del estado de la batería
- 11.** Intensidad del canal 1
- 12.** Duración del tratamiento
- 13.** Forma de onda de salida (sincronizada (SY) / alternante (AL))

PRIMEROS PASOS	p. 95	SÍMBOLOS NORMALIZADOS	S. 239/240
CONTENIDO	p. 96	DIRECTIVAS DE LA COMUNIDAD EUROPEA	S. 243/244
COMPONENTES DEL SISTEMA	p. 97	DATOS TÉCNICOS	S. 245/246
DESCRIPCIÓN DEL APARATO	p. 98	TRANSPORTE/ALMACENAJE /CONDICIONES DE FUNCIONAMIENTO	S. 247/248
INTRODUCCIÓN	p. 99-101	ACCESORIOS	S. 249/250
INDICACIONES / CONTRAINDICACIONES	p. 102	RECOMMENDACIONES CLÍNICAS	S. 253/254
ADVERTENCIAS	p. 103/104	TARJETA DE GARANTÍA	S. 258
PRECAUCIONES / CONTRAINDICACIONES	p. 104/105	FABRICANTE + MÁS INFORMACIÓN	S. 0
MANEJO DE LA UNIDAD	p. 105-112		
PROGRAMA	p. 113/114		
INSTRUCCIONES DE SEGURIDAD	p. 115		
DETECCIÓN Y SOLUCIÓN DE PROBLEMAS	p. 116		
CUIDADO, MANTENIMIENTO Y ALMACENAJE	p. 117		
ELIMINACIÓN DE RESIDUOS	p. 117		
CONDICIONES DE GARANTÍA Y SERVICIO AL CLIENTE	p. 118		

DE

EN

FR

IT

ES

NL

RU

PL

SE

FI

Su paquete **Promed IT-6** contiene el siguiente equipo:

- | | |
|---|------------|
| 1. Unidad IT-6 | 1 unidad |
| 2. Cable | 2 unidades |
| 3. Almohadillas de los electrodos (40*40mm) | 4 unidades |
| 4. Sonda vaginal | 1 unidades |
| 5. Manual de instrucciones | 1 unidad |
| 6. batería AAA | 4 unidades |
| 7. Malefín de transporte | 1 unidad |
| 8. Estuche para el cinturón | 1 unidad |

Nos reservamos el derecho a efectuar sin previo aviso cambios destinados a mejoras técnicas.





Lea las instrucciones de manejo detenidamente antes de poner en funcionamiento el aparato por primera vez.

Muchas gracias por la compra del **Promed IT-6**. Este producto de alta calidad ha sido diseñado para el cuidado corporal y aplicaciones de Wellness. **Promed** es una empresa líder con décadas de experiencia en el campo del cuidado corporal, la salud y el bienestar. El estimulador TENS ha sido diseñado y fabricado según la directiva para productos médicos 93/43/EEC y 2007/47/EC, que garantiza la calidad de la aplicación, y puede ser utilizada tras haber leído detenidamente estas instrucciones de manejo.

Nuestra empresa no asume responsabilidad alguna por lesiones personales o daños materiales derivados de la inobservancia de estas instrucciones de manejo.

¡Disfrute de su nuevo **Promed IT-6** ! La información que le ofrecemos a continuación tiene como finalidad familiarizarle con el aparato. Por favor, lea las instrucciones de manejo detenidamente antes de realizar la primera aplicación.

Si desea un asesoramiento profesional diríjase a cualquier distribuidor de productos **Promed** o póngase en contacto con nosotros directamente y le asignaremos un asesor competente.

Promed GmbH Kosmetische Erzeugnisse

Lindenweg 11, D-82490 Farchant, Tel: +49 (0)8821/9621-0,

Fax: +49 (0)8821/9621-21, E-Mail: info@promed.de

Información detallada en nuestra página web:

www.promed.de

DE

EN

FR

IT

ES

NL

RU

PL

SE

FI

El estimulador eléctrico **Promed IT-6** es un aparato portátil de electroterapia que incluye dos modos terapéuticos: La Neuroestimulación Eléctrica Transcutánea (TENS) y la Estimulación Muscular Eléctrica (EMS), que se utilizan para el alivio del dolor y para la estimulación muscular eléctrica. El aparato es empleado en la rehabilitación en caso de incontinencia, debilitamiento de la musculatura perineal y para el alivio del dolor. Con una utilización regular de este aparato puede fortalecer considerablemente sus músculos perineales, y la mejora de la función muscular le ayudará a vivir sin incontinencia de esfuerzo, de urgencia, mixta o fecal. El aparato de estimulación envía, a través de electrodos que se colocan sobre la piel, o a través de la sonda vaginal / anal introducida, una corriente eléctrica débil a los nervios y músculos subyacentes. Los parámetros del aparato se controlan pulsando los botones de mando. El nivel de intensidad es ajustable conforme a las necesidades de los pacientes. Antes del uso debe leer atentamente todas las indicaciones de este manual de instrucciones y guardarlo en lugar seguro para futuras consultas.

¿Qué es el dolor?

El dolor es el sistema de alarma del cuerpo y juega un papel importante avisándonos de que existe un estado inusual en el cuerpo antes de que se produzcan lesiones adicionales. Sin embargo los dolores persistentes a largo plazo –denominados a menudo dolores crónicos– parecen cumplir ningún fin una vez que han sido diagnosticados. El TENS ha sido desarrollado para reducir y eliminar determinados tipos de dolores agudos y crónicos.

Diferenciamos entre dos tipo de dolor:

- **Dolor agudo**

El dolor agudo es un síntoma que puede ayudar al médico en el diagnóstico y desempeñar al mismo tiempo una función de protección para el paciente.

- **Dolor crónico**

El dolor crónico a menudo pasa de ser un síntoma para convertirse en una enfermedad. Los pacientes con dolores crónicos suelen padecer dolor durante años, lo que produce cambios en la estructura de su personalidad.

¿Qué es TENS (Neuroestimulación Eléctrica Transcutánea)?

Neuroestimulación Eléctrica Transcutánea (TENS) es un método no invasivo de control del dolor sin medicamentos. El TENS utiliza pequeños impulsos eléctricos enviados a los nervios a través de la piel para modificar su percepción del dolor. El TENS no cura ningún problema fisiológico; solamente ayuda a controlar el dolor. El TENS no funciona con todo el mundo; sin embargo, en la mayoría de los pacientes es eficaz en la reducción o eliminación del dolor, permitiendo la vuelta a la actividad normal.

¿Cómo funciona el TENS?

El Promed IT-6 transmite al cuerpo señales eléctricas inofensivas desde los electrodos autoadhesivos o la sonda vaginal / anal. Esto produce alivia el dolor de dos maneras:

- En primer lugar, bloquea las señales de dolor del cuerpo que se transmiten normalmente desde la zona dañada al cerebro a través de las fibras nerviosas - el TENS Interrumpe estas señales de dolor.
- En segundo lugar, el TENS estimula la producción de endorfinas del cuerpo - sus propios analgésicos naturales

Tipos de aplicación con el estimulador TENS

En general, el **Promed IT-6** puede ser utilizado como aparato TENS para las siguientes indicaciones de tratamiento o molestias:

- Tratamiento sintomático de dolor crónico agudo
- Dolor postraumático (dolor agudo)
- Dolor postoperatorio (dolor tras intervenciones quirúrgicas)

¿Qué es EMS (Estimulación Muscular Eléctrica)?

La Estimulación Muscular Eléctrica (EMS) es una manera de tratar lesiones musculares aceptada y probada internacionalmente. Funciona enviando impulsos electrónicos al músculo que necesita tratamiento; esto causa el ejercicio pasivo del músculo. Es un producto derivado de la forma de onda cuadrada, inventada originalmente por John Faraday en 1831. A través del patrón de la onda cuadrada es capaz de actuar directamente sobre las neuronas motrices del músculo. El aparato funciona a baja frecuencia y junto con el patrón de onda cuadrada permite actuar directamente sobre grupos musculares. Esto está siendo utilizado ampliamente en hospitales y clínicas deportivas para el tratamiento de lesiones musculares y para la reeducación de músculos paralizados, para prevenir atrofas en músculos afectados y para la mejora del tono muscular y del riego sanguíneo.

¿Cómo funciona el TENS?

La EMS envía impulsos confortables a través de la piel que estimulan los nervios en la zona de tratamiento. Cuando el músculo recibe esta señal se contrae como si el cerebro mismo hubiese enviado la señal. Al incrementarse la fuerza de la señal, el músculo flexiona como en el ejercicio físico. Entonces, cuando cesa el impulso, se relaja el músculo y se repite el ciclo.

El objetivo de la estimulación muscular eléctrica es conseguir realizar contracciones o vibraciones en los músculos. La actividad muscular normal es controlada por el sistema nervioso central y periférico, que transmite señales eléctricas a los músculos. La EMS funciona de forma similar pero utiliza una fuente externa (el estimulador) con electro dos adheridos a la piel para transmitir impulsos eléctricos en el cuerpo. Los impulsos estimulan los nervios para enviar señales dirigidas a un músculo específico, que reacciona contrayéndose, igual a como lo hace con una actividad muscular normal.

Posibles aplicaciones de la EMS

El **Promed IT-6** se utilizará para las siguientes indicaciones médicas o las siguientes quejas como una unidad de EMS para el tratamiento:

- Para la relajación de un espasmo muscular
- Para aumentar el riego sanguíneo
- Para prevenir o retrasar una atrofia por desuso
- Para la reeducación muscular
- Para mantener o incrementar la variedad de movimientos
- Para la estimulación postoperatoria inmediata del músculo de la pantorrilla para prevenir la trombosis venosa

¿Qué es la INCONTINENCIA?

La incontinencia urinaria, la pérdida involuntaria de orina de la vejiga, es un problema para muchas personas. Existen varios tipos de incontinencia. La incontinencia urinaria que se subdivide en incontinencia de esfuerzo e incontinencia de urgencia y la incontinencia fecal, en la que espontáneamente el esfínter no puede contener la deposición. La estimulación eléctrica a través de una sonda vaginal / anal, o en algunos casos de electrodos superficiales, es un tratamiento con buena tolerancia para la incontinencia de urgencia, de esfuerzo, mixta y fecal y ha dado resultados positivos en el mejoramiento del control intestinal y de la vejiga de los pacientes.

Incontinencia de esfuerzo

La incontinencia de esfuerzo es una pérdida de orina por una presión elevada en el abdomen sobre la vejiga que puede originarse por la tos, el estornudo, la risa, durante la práctica de deporte o al levantar algún objeto pesado. La incontinencia de esfuerzo es la forma más frecuente de incontinencia de la que principalmente están afectas las mujeres. Por regla general aparece cuando se encuentran debilitados los músculos perineales, como por ejemplo por embarazo, parto o menopausia.

Incontinencia de urgencia

La incontinencia de urgencia significa una fuerte necesidad repentina, a la que sigue una contracción inmediata de la vejiga, lo que conduce a una pérdida de orina espontánea. Esto puede afectar tanto a los hombres como a las mujeres, produciéndose esta forma de incontinencia especialmente en las personas mayores. Una causa de esto puede ser un trastorno en la parte del sistema nervioso que dirige las funciones de la vejiga.

Incontinencia mixta

La incontinencia mixta es una combinación de incontinencia de esfuerzo e incontinencia de urgencia.

Incontinencia fecal

La incontinencia fecal, también denominada incontinencia anal, es la discapacidad de controlar la expulsión de gases o heces. Existen muchas posibles causas para la incontinencia fecal, la más frecuente es el daño en el esfínter anal (músculos anulares), por ejemplo durante

el parto, por una operación, o por daños en los nervios que dirigen los músculos anales. El estado empeora por regla general con la edad.

¿Cómo funciona un tratamiento de la incontinencia?

La estimulación eléctrica sobre el nervio pélvico es una alternativa reconocida para el tratamiento de la incontinencia urinaria. Se propone también como método de tratamiento para la incontinencia fecal causada por una disfunción del suelo pélvico o por un malfuncionamiento de la musculatura anal. En el tratamiento de la incontinencia de esfuerzo el objetivo de la estimulación eléctrica es reflejar una contracción muscular espontánea y de mejorar de esta manera la función de la musculatura perineal. Para la incontinencia de urgencia el objetivo es detener las contracciones espontáneas de la vejiga mediante la estimulación de los nervios del suelo pélvico. En el tratamiento de la incontinencia mixta es apropiada una estimulación que se emplea tanto en la incontinencia de urgencia como en la incontinencia de esfuerzo. Para la incontinencia fecal el objetivo es mejorar el control intestinal a través del fortalecimiento y estiramiento de los músculos perineales.



Antes de llevar a cabo el tratamiento consulte con un médico!

En los EE.UU. la venta de este aparato está limitada legalmente a un médico o por prescripción médica.

Debe leer con atención y entender las siguientes advertencias y avisos para asegurar el uso seguro y correcto de este aparato y prevenir lesiones.

Indicaciones

La estimulación eléctrica transcutánea de nervios (TENS) puede ser utilizada por prescripción médica para la reducción sintomática y para el tratamiento de dolores crónicos (de larga duración), así como para el tratamiento de dolores postoperatorios o postraumáticos.



Contraindicaciones

No use este aparato sin consultar a un médico, si lleva un marcapasos, un desfibrilador implantado, o cualquier otro aparato implantado metálico o electrónico. Tal uso podría causar una descarga eléctrica, quemaduras, interferencias eléctricas o la muerte.

Las siguientes contraindicaciones requieren la consulta del médico antes de utilizar el **Promed IT-6**:

- Dolor continuo a pesar del tratamiento
- Toma de analgésicos fuertes o de barbitúricos
- Enfermedades infecciosas
- Problemas circulatorios (trombosis o embolia)
- Trastornos de la sensibilidad (entumecimiento)
- Aplicación en bebés, niños pequeños y niños en general
- Durante el embarazo
- Psicosis

- Tendencia a hemorragias
- Cáncer
- Hipersensibilidad a la electricidad o angustia
- Pacientes con implantes metálicos
- Pacientes con problemas cardíacos, especialmente arritmia
- Colocación de los electrodos y aplicación de electricidad cerca del nervio del seno carotídeo (parte delantera del cuello)
- Colocación de los electrodos en zonas que conduzcan electricidad a través del cerebro (en la cabeza)
- Dolor no diagnosticado
- Tratamiento de los párpados
- Problemas circulatorios graves en las piernas (embolia)
- Dolor sintomático local no diagnosticado o síndrome de dolor diagnosticado
- Cáncer en fase temprana en las zonas de tratamiento
- Aplicación en zonas inflamadas, infectadas o con erupción cutánea por ejemplo la flebitis (inflamación de la pared de una vena), tromboflebitis (trombosis venosa profunda), varices etc.
- Marcapasos o desfibrilador implantado
- Aplicación en zonas corporales con tejido nervioso poco elástico
- Epilepsia
- Hernia umbilical, hernia incisional o hernia inguinal
- No debe aplicar la estimulación en el cuello porque esto podría producir fuertes espasmos musculares que daría como resultado el cierre de las vías respiratorias, dificultades respiratorias o efectos adversos en la frecuencia cardíaca o en la presión arterial.

DE

EN

FR

IT

ES

NL

RU

PL

SE

FI



En general

- Las mujeres embarazadas no deberían ser tratadas con el **Promed IT-6** durante el primer trimestre.
- Los estimuladores TENS deben ser mantenidos fuera del alcance de los niños.
- No ha sido constatada la seguridad de los estimuladores TENS durante el embarazo o el parto.
- TENS no hace efecto si se padecen dolores provocados por el sistema nervioso central (dolor de cabeza).
- En caso de que el tratamiento con TENS fuera inefectivo o desagradable interrumpa el tratamiento y consulte con un médico.
- Antes de colocar o retirar los electrodos debe apagar siempre primeramente el estimulador TENS.
- No coloque los electrodos sobre los ojos, en la boca ni en las cavidades internas corporales.
- Los estimuladores TENS no tienen ningún efecto curativo.
- El TENS es un método de tratamiento sintomático y como tal reprime la percepción del dolor que de otro modo servirían de mecanismo de protección.
- No debe aplicar la estimulación mientras conduce, maneja una máquina, o durante cualquier actividad en la que la estimulación eléctrica puede ponerle en situación de riesgo de lesiones.
- Si se encuentra bajo cuidados médicos, consulte a su médico antes de utilizar este aparato.
- Si ha estado sometido a un tratamiento médico o físico para su dolor, consulte a su médico antes de utilizar este aparato.
- Si su dolor no mejora, se convierte en más que suave o se mantiene durante más de cinco días, deje de usar el aparato y consulte a su médico.
- No debe aplicar la estimulación sobre su cuello porque esto podría causar fuertes espasmos musculares produciendo el cierre de las vías respiratorias, dificultar la respiración o efectos adversos para el ritmo cardíaco o la presión arterial.
- No debe aplicar la estimulación a través del pecho porque la introducción de corriente eléctrica en el pecho puede causar alteraciones de ritmo al corazón, lo que puede resultar mortal.
- No debe aplicar la estimulación en presencia de equipos de vigilancia electrónica (por ejemplo monitores cardíacos, ECG [electrocardiograma], alarmas), que pueden no funcionar correctamente mientras esté funcionando el aparato de estimulación eléctrica.
- No debe aplicar la estimulación mientras se baña o se ducha.
- No debe aplicar la estimulación mientras duerme.
- No debe usar el aparato en niños, si no ha sido evaluado para uso pediátrico.
- Consulte a su médico antes de usar este aparato, porque el aparato puede causar alteraciones de ritmo letales al corazón en personas sensibles.
- Debe aplicar la estimulación únicamente a una piel normal, intacta, limpia y sana.
- Debe tener cuidado en su utilización cuando muy cerca se conecta un teléfono móvil, debido a que esto puede afectar a la potencia de salida del aparato.
- Si está embarazada no debe colocarse ningún electrodo directamente sobre el útero ni sobre el vientre. La razón de esto es que podría afectarse al corazón del feto (hasta la fecha no existen informes médicos sobre daños).

Advertencias para el empleo de una sonda vaginal/anal

- Las mujeres embarazadas no deben recibir tratamiento en la zona del útero.
- Las personas con incontinencia extra-uretral (fistula, ectopia uretral) no deben ser tratadas con una sonda.
- Las personas con incontinencia por rebosamiento debida a una obstrucción no deben ser tratadas con una sonda.
- Las personas con una fuerte retención de orina en las vías urinarias superiores no deben ser tratadas con una sonda.
- Las personas con una denervación periférica completa del perineo no deben ser tratadas con una sonda.
- Las personas con útero / vagina caído/a total o parcialmente deben tratarse con el máximo cuidado.
- Las personas con las vías urinarias infectadas deben ponerse en contacto con un médico antes del comienzo del tratamiento.
- Si aparecen irritaciones en la piel debería interrumpirse el tratamiento provisionalmente. Si persisten los problemas consulte a su médico. En casos aislados puede existir una hipersensibilidad. El problema desaparece por regla general cuando se cambia el tipo de sonda o de gel.



Medidas de precaución

- El TENS no es un sustituto de medicamentos para el dolor y otras terapias de tratamiento del dolor.
- Los aparatos de TENS no tienen ningún valor curativo
- El TENS es un tratamiento sintomático y, como tal, suprime la sensación de dolor que serviría de lo contrario como un mecanismo de protección.
- El éxito de la terapia depende en gran medida de la elección del médico del paciente y de si está cualificado para el tratamiento de pacientes con dolores.
- Los efectos a largo plazo de la estimulación eléctrica son desconocidos.
- Puede que experimente una irritación de la piel o hipersensibilidad debido a la estimulación eléctrica o al medio conductor de la electricidad.
- Tenga cuidado si tiene tendencia a sufrir hemorragias, como después de una lesión o fractura.
- Debe consultar a su médico antes de usar el aparato después de una intervención quirúrgica, porque la estimulación puede perturbar el proceso de curación.
- Tenga cuidado si la estimulación es aplicada sobre el útero menstruante o embarazado.
- Tenga cuidado si la estimulación es aplicada sobre zonas de piel con falta de sensaciones normales.
- Utilice el aparato únicamente con los conductores, electrodos y accesorios recomendados por el fabricante.

DE

EN

FR

IT

ES

NL

RU

PL

SE

FI

Contraindicaciones

- En casos individuales es posible aparezcan irritaciones de la piel en las zonas donde han sido colocados los electrodos si son llevadas a cabo aplicaciones a largo plazo.
- La efectividad de este método depende en gran manera de que el tratamiento del paciente sea llevado a cabo por personas calificadas en el tratamiento de pacientes con dolor.
- Como efectos secundarios posibles pueden producirse irritaciones de la piel y quemaduras.
- Puede que experimente una irritación de la piel y quemaduras por debajo de los electrodos de estimulación aplicados a tu piel.
- Puede que experimente dolor de cabeza y otras sensaciones dolorosas durante o después de la aplicación de la estimulación eléctrica cerca de los ojos y en la cabeza y en la cara.
- Debería dejar de usar el aparato y consultar a su médico si experimenta reacciones adversas del aparato.

Antes de empezar:

- Asegúrese de que las baterías están instaladas correctamente.
- Conecte el cable a las almohadillas de los electrodos y conéctelo a continuación a la unidad.
- Coloque las almohadillas de los electrodos sobre la zona de dolor.
- No debe utilizar las almohadillas de los electrodos si están rayadas o dañadas de alguna manera.

Compruebe/cambie la batería

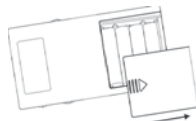

1. Retire la pinza del cinturón (**K**) deslizándola de la unidad hacia abajo.
2. Abra la tapa del compartimento de baterías (**L**).
3. Inserte 4 baterías (tipo: AAA) en el compartimento de baterías. Asegúrese de que está instalando las baterías correctamente. Asegúrese de hacer coincidir los extremos positivo y negativo de la batería con la señalización en el compartimento de baterías del aparato.
4. Vuelva a colocar la tapa del compartimento (**L**) si quiere utilizarlo.
5. Vuelva a poner la pinza del cinturón (**K**) deslizándola en la unidad hacia arriba.



Atención:

1. Retire las baterías si no se utiliza el aparato durante un período largo de tiempo.
2. No debe mezclar baterías antiguas y nuevas o diferentes tipos de batería.
3. Advertencia: Si las baterías tienen fugas y entran en contacto con la piel o los ojos, lávese inmediatamente con abundante cantidad de agua.

- Las baterías deben ser manipuladas por un adulto. Mantenga las baterías fuera del alcance de los niños.
- Se recomiendan únicamente baterías del mismo tipo o de tipo equivalente.
- No utilice baterías recargables.
- Retire las baterías descargadas de la unidad.
- Elimine las baterías de forma segura conforme a las Instrucciones del fabricante de baterías.

Conecte las almohadillas de los electrodos al cable:



Tome el enchufe del cable e intro dúzcalo en las conexiones de las almohadillas de los electrodos. Asegúrese de que no esté desprotegido el metal desnudo en las puntas.



Atención:

Utilice siempre el cable suministrado por el fabricante o el distribuidor y use las almohadillas de los electrodos con la marca de la Comunidad Europea, o que lleven la marca legal de los EEUU bajo el procedimiento 510 (k).

Conecte el cable a la unidad



Antes de dar este paso, asegúrese de que el aparato está completamente apagado. Tome el enchufe del cable e introdúzcalo en la caja de conexión **(A/B)** en la parte superior de la unidad.



Atención:

No inserte el enchufe del hilo conductor del paciente en ninguna caja de conexión de fuente de alimentación de corriente alterna.

Coloque las almohadillas de los electrodos sobre la piel

Fije los electrodos autoadhesivos sobre la zona del cuerpo recomendada por su médico / terapeuta.-Antes de aplicar los electrodos debe asegurarse de que la superficie de la piel sobre la cual se colocan las almohadillas de los electrodos está completamente limpia y seca. Asegúrese de que las almohadillas de los electrodos están firmemente presionadas contra la piel y existe buen contacto entre la piel y las almohadillas de los electrodos. Coloque las almohadillas de los electrodos sobre la piel, adhiéralos adecuadamente, con firmeza y de manera uniforme.



Atención:

- Antes de aplicar las almohadillas de los electrodos al cuerpo, asegúrese que la superficie de la piel está limpia y libre de lociones o cremas hidratantes.
- No encienda el aparato cuando las almohadillas de los electrodos autoadhesivos no están colocadas sobre el cuerpo.
- No retire jamás las almohadillas de la piel mientras continúe encendido el aparato.
- Por razones higiénicas recomendamos que se sustituyan las almohadillas de los electrodos cada 30 días.
- Asegúrese de que el aparato está completamente apagado antes de conectarlo.
- Se recomienda que se usen en la zona de tratamiento electrodos autoadhesivos de base cuadrada de, como mínimo, 40mm x 40mm.
- Por razones higiénicas debería cada paciente usar su propio juego de electrodos.

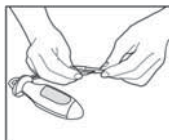
Conexión de la sonda vaginal / anal a los cables:

Agarre el enchufe del cable e introdúzcalo en los conectores en la sonda. Asegúrese de que no quede descubierta el metal desnudo de las clavijas.

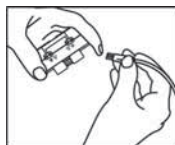

Cuidado: Utilice siempre exclusivamente sondas de Promed.

Conexión del cable al Aparato

Antes de continuar con este paso asegúrese de que el aparato está totalmente apagado. Agarre el enchufe del cable e introdúzcalo en el conector (A/B) en la parte superior del aparato.



Cuidado:

No introduzca el enchufe del cable de derivación del paciente en una toma de corriente de corriente alterna.

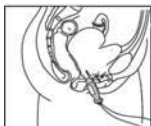
Introducción de la sonda vaginal / anal:

Extraiga la sonda del envoltorio y límpiela con agua corriente. Aplique una capa fina de gel lubricante sobre la sonda e introduzca la sonda lenta y suavemente en la vagina o bien en el ano hasta que se advierta la brida en la parte inferior de la sonda entre los labios de la vagina, o bien en el músculo anular. En la introducción de la sonda vaginal preste atención a que las superficies de contacto plateadas se encuentren situadas a la izquierda y a la derecha.



Cuidado:

1. No encienda el aparato si la sonda no está colocada en el cuerpo.
2. No retire nunca la sonda si el aparato está encendido.
3. Por razones higiénicas debe limpiarse la sonda antes y después de cada uso.
4. Asegúrese de que el aparato esté totalmente apagado antes de la conexión.
5. Por razones higiénicas debería usar cada paciente su sonda propia.

Encendido del aparato:

Para encender el aparato presione el interruptor de encendido/apagado **"ON/OFF" (C)** en el lado derecho del aparato hacia arriba. Aparece la siguiente indicación:



Existen 5 programas pre-configurados y un programa de aplicación libremente programable por el usuario. Presione la tecla **"P" (G)** para seleccionar el programa que desea utilizar y la indicación se visualizará de la siguiente manera sobre la pantalla LCD **(F)**:



Selección de los modos de programa

Cada programa dispone de 2 - 5 modos de programa que puede seleccionar con la tecla **"S" (H)**.



Ajuste de la intensidad del canal

El **Promed IT-6** dispone de 2 canales de salida. Puede emplear un canal con un par de electrodos o ambos canales con dos pares de electrodos. En el lateral del aparato existe para cada canal respectivamente un regulador de intensidad **(D)** y **(E)**. Girando el regulador respectivo hacia arriba se aumenta la intensidad, cuando se alcanza la intensidad de 1 mA comienza a funcionar el aparato en ese canal. La corriente máxima de salida del aparato es de 90mA. Girando el regulador respectivo hacia abajo se disminuye la intensidad, cuando se alcanza la intensidad de 0mA deja de funcionar el aparato en ese canal.



Atención:

1. La intensidad de la estimulación depende de las necesidades individuales del paciente.
2. Las palabras „work“ o „Rest“ en la pantalla LCD significan que el aparato emite una señal o no emite ninguna señal.

3. Si los electrodos no están colocados firmemente sobre la piel, o el aparato no está conectado a los electrodos, retrocede la intensidad automáticamente a 0mA, siempre y cuando el valor es de 10mA como mínimo.
4. Antes de retirar los electrodos asegúrese de que el aparato está apagado.
5. Cuando ha finalizado el tiempo del tratamiento se gradúa la intensidad automáticamente a 0mA.
6. En caso de emergencia pulse la tecla **"P" (G)** para interrumpir el tratamiento. El aparato se coloca entonces en el modo de pausa. Pulse la tecla **"S" (H)** para continuar el tratamiento.

Programación del programa de aplicación

Pulse **"ON / OFF"** (encendido/apagado) **(C)** para encender el aparato. Pulse entonces las tecla **"P" (G)** para seleccionar al programa de aplicación PC1, está formado por 3 modos de programa. Puede ajustar los parámetros (frecuencia de impulso, tiempo de pausa, amplitud de impulso, tiempo de tratamiento, tiempo de funcionamiento, tiempo de aceleración, tiempo de deceleración, tiempo de descanso y forma de onda) según sus necesidades para cada modo de programa.

Pulse la tecla **"S" (H)** para cambiar entre cada uno de los modos de programa. La indicación de la fase de programa se visualizará de la siguiente manera en la pantalla LCD **(F)**:



DE

EN

FR

IT

ES

NL

RU

PL

SE

FI

Pulse y mantenga apretada la tecla “S” (H) para acceder al modo de ajuste. Entonces pulse la tecla “▲” (I) o la tecla “▼” (J) para seleccionar “Work Rest” o “Cont”. Si selecciona “Cont” (continuar) la estimulación es continua y puede ajustar parámetros como frecuencia de impulso, amplitud de impulso, y tiempo de tratamiento. Si selecciona “Work Rest” (funcionamiento descanso) puede ajustar todos los parámetros.



Pulse la tecla “S” (H) y la indicación de forma de onda parpadea. Pulse ahora la tecla “▲” (I) o la tecla “▼” (J) para seleccionar la forma de onda (SY o AL) deseada.

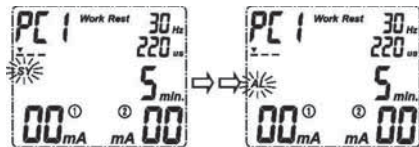

Pulse de nuevo la tecla “S” (H) y la indicación de impulso parpadea. Pulse ahora la tecla “▲” (I) o la tecla “▼” (J) para ajustar la frecuencia de impulso de 3Hz a 100Hz deseada.

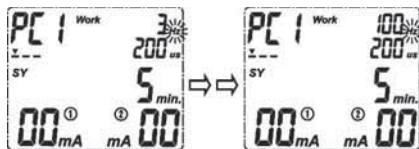

Pulse de nuevo la tecla “S” (H) y la indicación de frecuencia de pausas parpadea. Pulse ahora la tecla “▲” (I) o la tecla “▼” (J) para ajustar la frecuencia de impulso de relajación de 0Hz a 4Hz deseada.



Pulse de nuevo la tecla “S” (H) y la indicación de amplitud del impulso parpadea. Pulse ahora la tecla “▲” (I) o la tecla “▼” (J) para ajustar la amplitud de impulso de 50µs a 450µs deseada.

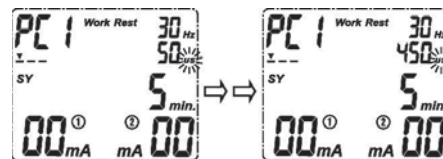

Pulse de nuevo la tecla “S” (H) y la indicación del tiempo de tratamiento del modo del programa parpadea. Pulse ahora la tecla “▲” (I) o la tecla “▼” (J) para ajustar el tiempo de tratamiento del modo del programa de 1 min a 60 min deseada.

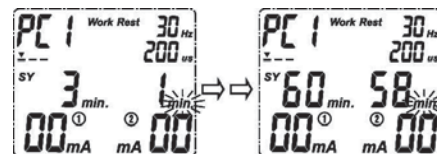

Pulse de nuevo la tecla **"S" (H)** y la indicación de tiempo de funcionamiento parpadea. Pulse ahora la tecla **"▲" (I)** o la tecla **"▼" (J)** para ajustar el tiempo de funcionamiento de 2 segundos a 99 segundos deseado.

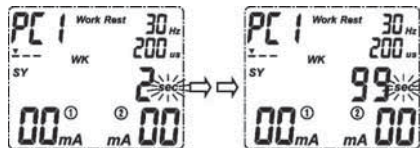

Pulse de nuevo la tecla **"S" (H)** y la indicación de tiempo de aceleración parpadea. Pulse ahora la tecla **"▲" (I)** o la tecla **"▼" (J)** para ajustar el tiempo de aceleración de 1,0 segundo a 9,0 segundos deseado.

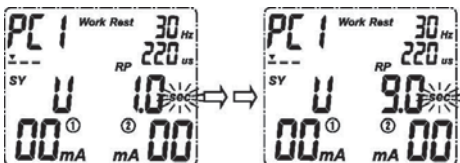

Pulse de nuevo la tecla **"S" (H)** y la indicación de tiempo de deceleración parpadea. Pulse ahora la tecla **"▲" (I)** o la tecla **"▼" (J)** para ajustar el tiempo de deceleración de 1,0 segundo a 9,0 segundos deseado.

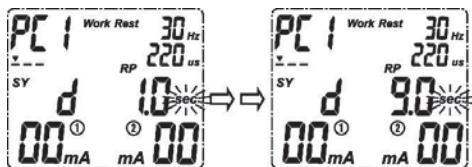

Pulse de nuevo la tecla **"S" (H)** y la indicación de tiempo de descanso parpadea. Pulse ahora la tecla **"▲" (I)** o la tecla **"▼" (J)** para ajustar el tiempo de descanso de 2 segundos a 99 segundos deseado.

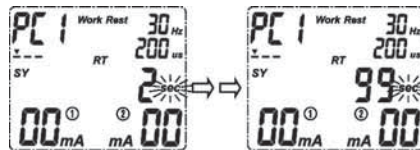

Si ha concluido los ajustes del modo del programa, pulse la tecla **"P" (G)** para confirmar o bien guardar los ajustes. El aparato cambia ahora al modo de espera. Pulse ahora la tecla **"S" (H)** para acceder a otro modo del programa. Repita todos los pasos anteriores para ajustar los parámetros. Cuando haya terminado de realizar todos los ajustes puede iniciar el programa graduando la intensidad.

DE

EN

FR

IT

ES

NL

RU

PL

SE

FI

Las funciones de la iluminación de fondo

La iluminación de fondo tiene 3 colores que indican diferentes estados:

- Iluminación de fondo verde: estado normal
- Iluminación de fondo azul: La intensidad del canal empleado es mayor de 65mA. En el caso de un aumento adicional de la intensidad debe proceder con mucho cuidado.
- Iluminación de fondo roja: Los electrodos no están unidos firmemente a la piel o el aparato no está conectado a los electrodos, y la intensidad ajustada es mayor de 10mA. La intensidad es rebajada por lo tanto automáticamente a 0mA, y la iluminación de fondo continua parpadeando en rojo.

Comprobación del estado de la memoria

Pulse y mantenga apretada la tecla **"P" (G)** para acceder al modo de memoria. Puede ahora escoger todos los tiempos de tratamiento y la intensidad media del canal 1 o del canal 2 con la tecla **"▲" (I)** o la tecla **"▼" (J)**. Pulse de nuevo la tecla **"P" (G)** para volver al modo de espera.



Atención:



Si el tiempo total del tratamiento es menor de 60 minutos el aparato indicará lo siguiente:



Con un tiempo total del tratamiento de hasta 60 minutos se indica el tiempo total del tratamiento y la intensidad media de la siguiente manera.

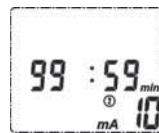

El tiempo total de tratamiento se indica hasta un valor máximo de 99:59 hora.



Para borrar la memoria mantenga **pulsada** la tecla **"P" (G)**, la indicación **"CLr"** aparecerá parpadeando en la pantalla.

Si desea borrar todos los datos almacenados pulse por favor la tecla **"S" (H)** para confirmar la acción. Si por el contrario no desea borrar los datos pulse la tecla **"P" (G)** y el aparato vuelve al modo de espera.

Bloqueo de seguridad

El bloqueo de seguridad se activa de forma automática cuando no se pulsa ninguna tecla durante más de 30 segundos. Para activar el bloqueo de seguridad pulse la tecla "S" (**H**) y la tecla "▲" (**I**) simultáneamente. Esto es una protección para evitar cambios por error en los ajustes, especialmente de la intensidad ajustada. Para desactivar el bloqueo de seguridad pulse de nuevo la tecla "S" (**H**) y la tecla "▲" (**I**). Pulsando la tecla "S" (**H**) durante el tratamiento accederá al modo de pausa y pulsando la tecla "P" (**G**) durante el tratamiento puede interrumpir el tratamiento.

Indicación del estado de la batería

Si aparece en la pantalla la indicación del estado de la batería  deben reemplazarse las baterías usadas lo antes posible por unas nuevas. Con la indicación encendida puede seguir utilizándose el aparato sin embargo aún durante algunas horas.

Apagado del aparato

Desplace el interruptor "ON / OFF" (encendido/apagado) (**C**) hacia abajo para apagar el aparato.



Atención:

1. Cuando el aparato se encuentra en el modo de espera y no se ha pulsado ninguna tecla durante más de 3 minutos, se apaga la pantalla automáticamente para ahorrar energía.
Para indicar al usuario que no ha pulsado ninguna tecla durante un tiempo prolongado, suena un pitido después del primer minuto, dos pitidos después del segundo minuto y después del tercer minuto 3 pitidos y se apaga la pantalla.
Pulsando una tecla cualquiera se vuelve a encender la pantalla.
2. Para volver a cambiar el aparato a la configuración de fábrica tiene que apagar el aparato. Pulse ahora primero la tecla (**J**) y desplace a continuación el interruptor "ON / OFF" (encendido/apagado) (**C**) hacia arriba.

DE

EN

FR

IT

ES

NL

RU

PL

SE

FI

Programas de tratamiento

Existen 5 programas configurados previamente y un programa de aplicación programable libremente por el usuario. En cada programa pueden adaptarse hasta 5 modos de programa. Para más detalles consulte por favor la tabla:

Programas configurados previamente

programa	modo de programa	Forma de onda	Tiempo de tratamiento del modo (min)	Frecuencia (Hz)	Amplitud de impulso (μ s)	Tiempo de tratamiento total (min)	De aplicación al siguiente tipo de incontinencia
P1	1	Sincronizada (SY)	8	35	220	28	Incontinencia de urgencia
	2		20	10	240		
P2	1	Alternante (AL)	5	3	250	27	Incontinencia mixta / fecal
	2		6	10	220		
	3		6	20	220		
	4		5	35	200		
	5		5	10	220		
P3	1	Modulación de amplitud de impulso	5	20	300-450	15	Incontinencia de esfuerzo
	2	Modulación	5	3-35	175-275		
	3	Continua	5	50	220		
P4	1	Continua	8	10	240	25	Incontinencia mixta / fecal
	2	Sincronizada (SY)	12	20	275		
	3		5	35	200		
P5	1	Sincronizada (SY)	10	10	240	38	Incontinencia de urgencia
	2		20	20	275		
	3		8	35	220		

Programa de aplicación programable libremente por el usuario

Programa	Parámetros de programa	Valores ajustables	De aplicación al siguiente tipo de incontinencia
PC1	Tiempo del tratamiento (min)	1 min~60min	Todas las formas de incontinencia en función de los parámetros ajustados
	Modo de funcionamiento	Funcionamiento descanso /continuo	
	Frecuencia	3Hz~100Hz	
	Frecuencia de descanso	0Hz~4Hz	
	Amplitud de impulso	50 μ s~450 μ s	
	Tiempo de funcionamiento	2s~99s	
	Tiempo de aceleración	1s~9s	
	Tiempo de deceleración	1s~9s	
	Tiempo de descanso	2s~99s	
	Forma de onda	Sincronizada (SY) / Abwechselnd (AL)	

DE

EN

FR

IT

ES

NL

RU

PL

SE

FI

INSTRUCCIONES DE SEGURIDAD

Observe los siguientes puntos antes de poner el aparato en funcionamiento:

- Sólo para uso doméstico.
- Si utiliza el aparato cerca de niños es necesario mantener cierta vigilancia.
- No coloque el aparato nunca sobre superficies mojadas ni lo utilice en recintos húmedos.
-  No sumerja el aparato nunca bajo el agua ni lo utilice en la ducha.
- Evite que el aparato entre en contacto con fuego, gas, oxígeno y objetos calientes como, por ejemplo, las placas de cocina.
- Tome medidas de precaución para que el aparato no caiga al suelo ni sufra cualquier otro tipo de daño.
- En caso de que el aparato presente cualquier tipo de fallo debe ser reparado inmediatamente.
- No lave ni engrase el aparato.

¡Peligro!

- Evite que el aparato entre en contacto directo con agua u otros líquidos.
- El aparato no debe ser utilizado al aire libre.
- No toque el aparato con las manos mojadas.
- No coloque el aparato cerca de lavabos o bañeras, ya que podría caer dentro de ellas.

¡Advertencia!

- No deje el aparato nunca sin vigilancia cerca de los niños o de personas no familiarizadas con el uso del mismo.
- Asegúrese de que los niños no jueguen con el aparato.
- Utilice el aparato sólo para realizar las aplicaciones descritas en estas instrucciones de manejo.
- Este aparato no debe ser utilizado por adultos o niños con deficiencias físicas, sensoriales o mentales, a menos que lo hagan bajo la vigilancia de una persona responsable. El aparato tampoco debe ser utilizado por personas que no dispongan de los conocimientos necesarios para el manejo del mismo y/o que carezcan de experiencia en su utilización, a menos que sean instruidos en el uso por una persona competente.
- No utilice el aparato bajo mantas y cojines, ya que el sobrecalentamiento del mismo puede causar un incendio, lesiones o descargas eléctricas.
- No transporte el aparato por el cable ni lo utilice como asa.
- El aparato no debe ser utilizado al aire libre.
- Una vez que ha finalizado la aplicación ajuste todos reguladores de la intensidad (**D y E**) a la posición de "Apagado".
- Evite que los niños jueguen con el material de embalaje, ya que existe peligro de asfixia.

Problema	Posible causa	Solución
La pantalla no se enciende	Falta de contacto de la batería	1. Pruebe con baterías nuevas.
		2. Asegúrese de que las baterías están insertadas correctamente. Compruebe los siguientes contactos: • Todos los contactos están en su sitio. • Están establecidos todos los contactos.
Estimulación débil o no se siente ninguna estimulación	Electrodos 1. Secos o contaminados 2. Colocación	1. Reemplazar 2. Volver a colocar los electrodos.
	Los cables conductores están viejos/desgastados/dañados	Reemplazar
	La intensidad es demasiado débil.	Use un nivel de intensidad superior.
La estimulación es incómoda.	La intensidad es demasiado alta.	Disminuya la intensidad.
	Los electrodos están demasiado juntos	Recoloque los electrodos.
	Electrodos o cables conductores dañados o desgastados electrodos o cables conductores	Reemplazar.
	El tamaño de la zona activa de los electrodos es demasiado pequeña.	Reemplace los electrodos con los que tengan una zona activa no menor de 16.0 cm ² (4cm*4cm).
	Puede que no maneje el aparato conforme al manual.	Debe revisar el manual antes del uso.
Funcionamiento intermitente	Cables conductores	1. Verifique que la conexión está segura. Asegúrela firmemente.
		2. Baje la intensidad. Gire los cables conductores 90° dentro de la caja de conexiones. Si continúa funcionando de manera intermitente, reemplace los cables conductores.
		3. Si continúa funcionando de manera intermitente, una vez reemplazados los cables conductores, puede haber fallado algún componente. Llame al departamento de reparaciones.

La estimulación no es eficaz.	Colocación errónea del electrodo y de la sonda	Colocar de nuevo el electrodo y la sonda. Póngase en contacto con un médico.
La piel enrojece y/o siente un dolor punzante	Uso de los electrodos siempre en el mismo sitio.	Recolecte los electrodos. Si en algún momento siente dolor o molestias, interrumpa el uso inmediatamente.
	Los electrodos no están adheridos apropiadamente a la piel.	Asegúrese de que el electrodo está adherido de forma segura sobre la piel.
	Los electrodos están sucios.	Limpie las almohadillas de los electrodos con un paño húmedo sin pelusa o reemplácelas con nuevas almohadillas de electrodos.
	La superficie de los electrodos/ la sonda está arañada.	Reemplazar por un(a) nuevo/a electrodo/sonda.
Se corta la corriente de salida durante la terapia	Las almohadillas de los electrodos se despegan de la piel.	Apague el aparato y adhiera la almohadilla del electrodo firmemente a la piel.
	El cable está desconectado.	Apague el aparato y conecte el cable
	Se ha agotado la carga de la batería.	Debe reemplazarlas con nuevas baterías.

DE

EN

FR

IT

ES

NL

RU

PL

SE

FI

- No debe poner la unidad en contacto directo con el agua u otros fluidos.
- Apague la unidad mientras no se esté usando.
- Antes de almacenar el **Promed IT-6** por un período de tiempo prolongado, saque las baterías del compartimento. Baterías con fugas pueden dañar la unidad.
- Mantenga la unidad y sus accesorios en un lugar fresco y seco previsto para el caso.
- Maneje los electrodos por sus ejes cuando los retire. Para evitar dañarlos no tire nunca directamente de los conductores de los electrodos
- No haga ningún nudo fuerte en los cables de conexión o en los electrodos.
- Después del uso adhiera las almohadillas de los electrodos sobre la lámina de plástico de protección.
- No debe exponer el aparato directamente a la radiación solar y protéjalo de la suciedad y de la humedad.
- No coloque nunca ningún objeto pesados sobre el aparato.
- Puede limpiar su **Promed IT-6** fregándolo con cuidado con un paño humedecido con agua jabonosa suave. Puede utilizar también alcohol isopropílico o una solución de jabón. Los detergentes de uso doméstico y productos de limpieza no son adecuados.
- Utilice exclusivamente electrodos / sondas admitidos por **Promed** para el aparato.
- Una sonda vaginal/anal está pensada para ser usada por una sola persona. En el caso de su uso por varias personas existe un elevado riesgo de contaminaciones cruzadas.
- Lave la sonda vaginal/anal con agua jabonosa suave, enjuáguela concienzudamente con agua limpia y séquela al aire con un paño / paño de papel limpio, sin pelusa.
- No meta nunca una sonda que no esté completamente seca para su conservación en una bolsa de plástico.
- Para la inspección o el recalibrado no hay que devolver la unidad al distribuidor o al fabricante. En caso de requerir tales inspecciones o recalibrados debido a su sistema interno de gestión de calidad no dude en ponerse en contacto con **Promed**.
- Si se encontrase con otros problemas, consulte a su distribuidor, devolviendo la unidad si fuera necesario. Jamás intente reparar un fallo usted mismo.

Los aparatos electrónicos, los accesorios y los envases deben llevarse a un centro de recogida específico para proceder a su reciclaje.

Sólo para países de la UE:



Nunca arroje nunca aparatos electrónicos a la basura doméstica Según la Directiva Europea 2002/96/EC relativa a aparatos eléctricos y electrónicos usados, y conforme a su incorporación en el derecho alemán, los aparatos electrónicos que ya no puedan utilizarse deben eliminarse por separado y conducirse a un sitio de recogida específico, donde se procederá a su reciclaje. Este símbolo utilizado por la UE indica que el producto no debe ser eliminado tirándolo a la basura doméstica. Los aparatos viejos contienen algunos materiales que pueden ser reciclados para evitar posibles daños personales o medioambientales debidos a la eliminación incontrolada de basura. Por favor, elimine los aparatos viejos a través de sistemas de recogida adecuados o envíelos al comercio donde los compró para su eliminación y reciclaje.

Acumuladores y baterías:

Nunca arroje los acumuladores o las baterías a la basura doméstica, al fuego o al agua. Los acumuladores y las baterías deben recogerse, reciclarse y eliminarse siguiendo un método ecológico.

Sólo para países de la UE:

Según la Directiva 91/157/EEC, los acumuladores y las baterías defectuosas y usadas deben someterse al reciclaje correspondiente. Los acumuladores y las baterías que ya no pueden utilizarse deben enviarse directamente a: Promed GmbH, Lindenweg 11, D-82490 Farchant.

Este aparato ha sido fabricado con la mayor precisión, además de haber sido probado a fondo antes de abandonar la fábrica. Por esta razón ofrecemos una garantía de 24 meses a partir de la fecha de compra presentando la tarjeta de garantía que se adjunta con este aparato y bajo las siguientes condiciones:

- En caso de determinar demostrablemente que existe algún tipo de fallo de fabricación o que los materiales son defectuosos, el fabricante asumirá la responsabilidad reponiendo cualquier pieza defectuosa libre de costes, incluyendo las reparaciones que contemple la garantía y los costes de la mano de obra, siempre y cuando la reclamación se realice dentro del plazo de garantía y el aparato haya sido utilizado debidamente.
- La garantía pierde su validez si el aparato ha sido utilizado indebidamente (por ej. conectado a una fuente de corriente inadecuada, rotura etc.), si ha sufrido modificaciones (por ej. apertura de la carcasa) o si se han utilizado piezas de recambio no autorizadas por **Promed**. La garantía excluye las piezas desgaste. Los motores y las piezas móviles no son objetos de garantía.
- El plazo de garantía comienza el día de la compra del producto. La utilización de la garantía no influye en modo alguno en el plazo de garantía. La garantía debe ser reclamada durante el plazo de garantía. Las reclamaciones presentadas tras haber expirado el plazo de garantía no serán tomadas en consideración.
- La garantía entra en vigor bajo las condiciones mencionadas anteriormente siempre y cuando el comerciante haya sellado o firmado la tarjeta de garantía indicando la fecha de compra.
- En caso de garantía o reparación envíe por favor el aparato completo y la tarjeta de garantía al punto de servicio correspondiente.
- ¡Nos reservamos el derecho de realizar modificaciones técnicas y ópticas, así como modificaciones del equipamiento!.

- La obligación legal de garantía por parte del vendedor no se ve afectada por nuestras condiciones de garantía.
- **Promed** no puede hacerse responsable de eventuales errores de traducción.

Para reparaciones o mantenimiento envíe el **Promed IT-6** a través de su distribuidor a:

Promed GmbH Kosmetische Erzeugnisse

Lindenweg 11
D-82490 Farchant
Tel.: +49 (0) 8821/9621-0
Fax: +49 (0) 8821/9621-21

Para tramitar su reclamación es imprescindible adjuntar los siguientes datos:

1. Ticket de compra original / factura o sello del comerciante con la fecha de compra
2. Defecto que presenta el aparato
3. Denominación del aparato / tipo

DE

EN

FR

IT

ES

NL

RU

PL

SE

FI

DE

Op dit apparaat

- A.** Uitgang voor kanaal 1
- B.** Uitgang voor kanaal 2
- C.** Aan/uit-knop
- D.** Sterkteregeling voor kanaal 1
- E.** Sterkteregeling voor kanaal 2
- F.** LCD-scherm
- G.** "P" Selectietoets programma
- H.** "S"-knop voor selectie van de instellings-/programmamodi
- I.** "▲" Verhogen van de programmaparameters
- J.** "▼" Verlagen van de programmaparameters
- K.** Riemclip
- L.** Batterijvak

EN

FR

IT

ES

NL

RU

PL

SE

FI

Onderdelen LCD-scherm:

- 1.** Behandelingsprogramma
- 2.** Weergave programmatype
- 3.** Weergave van de impulsfrequentie
- 4.** Weergave van de impulsduur
- 5.** Weergave pauzetijd
- 6.** Start behandeling
- 7.** Sterkte van kanaal 2
- 8.** Weergave vergrendeling
- 9.** Weergave voor werkingstijd / pauzetijd / aan/aflooptijd
- 10.** Indicator batterijstatus
- 11.** Sterkte van kanaal 1
- 12.** Behandelingsstijd
- 13.** Uitgaande golfvorm (synchroon (SY) / afwisselend (AL))

AAN DE SLAG	p. 119		p. 241/242
INHOUDSOPGAVE	p. 120	GENORMALISEERD SYMBOLEN	p. 243/244
LEVERINGSOMVANG	p. 121	CE RICHTLIJNEN	p. 2245/246
BESCHRIJVING VAN HET APPARAAT	p. 122	TECHNISCHE SPECIFICATIES	p. 247/248
INLEIDING	p. 123-125	TRANSPORT/OPSLAG/ GEBRUIKSOMSTANDIGHEDEN	p. 251/252
INDICATIES / CONTRA	p. 126	TOEBEHOREN	p. 253/254
WAARSCHUWINGEN	p. 127/128	KLINISCHE AANBEVELINGEN	p. 258
VOORZORGSMATREGELEN/CONTRA-INDICATIES	p. 128/129	GARANTIEKAART	p. 0
GEBRUIK VAN HET APPARAAT	p. 129-136	FABRIKANT + NADERE INFORMATIE	
PROGRAMMA	p. 137/138		
VEILIGHEIDSINSTRUCTIES	p. 139		
PROBLEEMOPLOSSING	p. 140		
ONDERHOUD EN PLAATSING	p. 141		
AFVOER	p. 141		
GARANTIEVOORWAARDEN EN KLANTENSERVICE	p. 142		

DE

EN

FR

IT

ES

NL

RU

PL

SE

FI

DE

EN

FR

IT

ES

NL

RU

PL

SE

FI

U **Promed IT-6 - pakket** bevat de volgende artikelen:

1. IT-6 apparaat	1 stuk
2. Kabel	2 stuk
3. Elektrode-pads (40x40mm)	4 stuk
4. Vaginale sonde	1 stuk
5. Gebruikershandleiding	1 stuk
6. AAA-batterij	4 stuk
7. Koffer	1 stuk
8. Riemtas	1 stuk

Wij behouden ons het recht voor om zonder voorafgaande kennisgeving wijzigingen aan te brengen die technische verbeteringen als doel hebben.





Leest u de handleiding voor u het apparaat voor de eerste keer gebruikt zorgvuldig door.

Hartelijk dank voor de aanschaf van de **Promed IT-6**. U heeft een hoogwaardig product aangeschaft dat is ontworpen voor persoonlijke hygiëne en welzijn. **Promed** is een toonaangevend bedrijf met tientallen jaren ervaring op het gebied van persoonlijke hygiëne, welzijn en gezondheid.

De **Promed IT-6** is ontworpen en vervaardigd in overeenstemming met de Richtlijnen voor Medische Hulpmiddelen 93/43/EEC en 2007/47/EC om de kwaliteit te garanderen tijdens het gebruik. Het apparaat kan worden gebruikt na het lezen van deze handleiding.

Wij als fabrikant kunnen op geen enkele wijze aansprakelijk worden gesteld voor letsel of schade aan personen of voorwerpen dat voortvloeit uit het niet naleven van deze handleiding. Wij wensen u veel plezier met uw nieuwe **Promed IT-6**. In de volgende paragrafen maken wij u graag vertrouwd met het TENS-apparaat. Leest u de handleiding voor u het apparaat voor de eerste keer gebruikt zorgvuldig door.

U kunt overal waar **Promed**-producten worden verkocht terecht voor professioneel advies of neem bij vragen contact met ons op. Wij kunnen u doorverwijzen naar de voor u verantwoordelijke vertegenwoordiger.

Promed GmbH Kosmetische Erzeugnisse

Lindenweg 11, 82490 Farchant, Duitsland,
tel. +49 (0) 8821/9621-0,
fax: +49 (0) 8821/9621-21,
E-mail: info@promed.de

Nadere informatie is te vinden op onze website:

www.promed.de

DE

EN

FR

IT

ES

NL

RU

PL

SE

FI

Promed IT-6 elektrische stimulator is een draagbaar apparaat voor elektrotherapie met twee therapeutische functies: Transcutane Elektrische Neurostimulatie (TENS) en Elektrische Myostimulatie (EMS), die worden gebruikt voor pijnbestrijding en elektrische spierstimulatie. Het apparaat wordt gebruikt voor rehabilitatie bij incontinentie, verzwakking van de perineale spieren en pijnverlichting. Bij regelmatig gebruik van dit apparaat kunt u uw bekkenbodemspieren aanzienlijk versterken en de verbetering van uw spierenfunctie kan ervoor zorgen dat u weer vrij van stress-, aandrang-, ontlastings- of gemengde incontinentie kunt leven. Het apparaat zendt via op de huid aangebrachte elektroden of via een ingebrachte vaginale of anale sonde een lichte elektrische stroom aan de onderliggende zenuwen en spieren. De waarden van het apparaat kunnen worden ingesteld via de druktoetsen. Het intensiteitsniveau kan worden aangepast aan de behoeften van de patiënt. Lees voor gebruik zorgvuldig alle instructies in deze handleiding en bewaar het op een veilig plek om het later nog eens te kunnen raadplegen.

Wat is pijn?

Pijn is het eigen vroegtijdige waarschuwingssysteem van het lichaam. Het voelen van pijn is belangrijk, omdat het duidt op een abnormale toestand in het lichaam en het ons dient als waarschuwing voordat er verdere schade of letsel optreedt. Lang aanhoudende pijn – of chronische pijn – is echter niet zinvol als er eenmaal een diagnose is gesteld. TENS is ontwikkeld om bepaalde vormen van chronische en acute pijn te verlichten of weg te nemen.

We onderscheiden twee soorten pijn:

- **Acute pijn**

als voornaamste symptoom kan het de arts vaak helpen bij de diagnose en acute pijn heeft voor de patiënt een beschermende functie.

- **Chronische pijn**

gaat vaak deel uitmaken van de ziekte op zich. Een aan chronische pijn lijdende patiënt lijdt vaak jarenlang en ondergaat veranderingen in zijn of haar persoonlijkheidsstructuur.

Wat is TENS?

Transcutane elektrische neurostimulatie (TENS) is een niet-invasieve, drugsvrije methode van pijnbestrijding. TENS maakt gebruik van uiterst kleine elektrische impulsen die via de huid worden doorgegeven aan de zenuwen om uw gewaarwording van pijn aan te passen. TENS geneest geen fysiologische problemen; het helpt alleen de pijn te verlichten. TENS werkt niet voor iedereen; bij de meeste patiënten is het echter effectief in het verlichten of wegnemen van pijn, zodat men het normale dagelijkse leven weer op kan pakken.

Hoe werkt TENS?

De **Promed IT-6** zendt via zelfklevende elektroden of een vaginale / anale sonde onschadelijke elektrische signalen door het lichaam. Dit verlicht op twee manieren de pijn:

- Ten eerste blokkeert het de pijnsignalen van het lichaam die normaal gesproken vanuit het getroffen gebied via de zenuwen worden doorgegeven naar de hersenen – TENS onderbreekt deze pijnsignalen.
- Ten tweede stimuleert TENS de aanmaak van endorfinen in het lichaam – de eigen natuurlijke pijnstillers.

Mogelijke toepassingen van TENS

De **Promed IT-6** wordt over het algemeen gebruikt voor TENS-behandeling bij de volgende medische indicaties of klachten:

- Voor de symptomatische verlichting van chronische onbehandelbare pijn
- Voor posttraumatische pijn (acuut optredende pijn)
- Voor postoperatieve pijn (door een operatie veroorzaakte pijn)

Wat is EMS?

Elektrische spierstimulatie (EMS) is een internationaal aanvaarde en beproefde manier voor het behandelen van spierblessures. Het werkt door het zenden van elektronische impulsen door de te behandelen spier; de spier wordt zo passief getraind. Het is een product dat is afgeleid van de in 1831 door John Faraday uitgevonden blok golfvorm. Door gebruik van de blok golf kan het rechtstreeks inwerken op de motorische zenuwcellen van de spier. Dit apparaat werkt op een lage frequentie en zorgt in combinatie met de blok golf voor een rechtstreekse werking op spiergroepen. Het wordt veel gebruikt in ziekenhuizen en sportklinieken voor het behandelen van spierblessures en het trainen van verlamde spieren, om verslapping te voorkomen en de conditie en de bloedsomloop in de getroffen spieren te verbeteren.

Hoe werkt TENS?

Een EMS-apparaat zendt aangename impulsen door de huid die de zenuwen van de te behandelen plek stimuleren. Wanneer de spier dit signaal ontvangt, trekt deze samen alsof de hersenen zelf het signaal hebben doorgegeven. Naarmate de signaalsterkte toeneemt, trekt de spier zich samen net als bij lichamelijke oefeningen. Zodra de impuls ophoudt, ontspant de spier zich en de cyclus wordt vervolgens herhaald. Het doel van elektrische spierstimulatie is het bereiken van samentrekkingen of trillingen in de spieren. Normale spieractiviteit wordt aangestuurd door het centrale en perifere zenuwstelsel, dat elektrische signalen doorgeeft aan de spieren. EMS werkt op vergelijkbare wijze, maar maakt gebruik van een externe bron (de stimulator) met op de huid aangebrachte elektroden voor het verzenden van elektrische impulsen naar het lichaam. De impulsen stimuleren de zenuwen signalen te sturen naar een specifieke spier, die daarop reageert door zich samen te trekken, net als bij normale spieractiviteit.

Mogelijke toepassingen van EMS

De **Promed IT-6** wordt over het algemeen gebruikt voor EMS-behandeling bij de volgende medische indicaties of klachten:

- Voor de ontspanning van spierspasmen
- Voor de verhoging van de bloedcirculatie
- Voor de preventie of vertraging van spierverslapping door niet gebruik
- Voor het trainen van spieren
- Voor het handhaven of vergroten van het bewegingsbereik
- Voor de onmiddellijke postoperatieve stimulatie van de kuit spier om veneuze trombose te voorkomen

Wat is INCONTINENTIE?

Urine-incontinentie, het onvrijwillige verlies van urine uit de blaas, is voor veel mensen een probleem. Er bestaan verschillende soorten incontinentie: urine-incontinentie, die kan worden onderverdeeld in stressincontinentie en aandrangincontinentie, en ontlastingsincontinentie, waarbij de sluitspier geen controle meer heeft over de stoelgang. De elektrische stimulatie door middel van een vaginale / anale sonde, of in sommige gevallen huidelektroden, is een goed te verdragen behandelingsmethode voor aandrang-, stress-, ontlastings- en gemengde incontinentie, en heeft bij patiënten tot positieve resultaten geleid in de verbetering van blaas- en darmcontrole.

Stressincontinentie

Stressincontinentie is urineverlies door een verhoogde druk in de buikholte op de blaas, die door hoesten, niezen, lachen, sporten of tillen van iets zwaars kan worden veroorzaakt. Stressincontinentie is het meest voorkomende type incontinentie die vooral bij vrouwen voorkomt. Het treedt doorgaans op wanneer de perineale en bekkenbodemspieren door bijvoorbeeld zwangerschap, bevalling of menopauze zijn verzwakt.

Aandrangincontinentie

Aandrangincontinentie is een plotselinge, sterke aandrang, meteen gevolgd door een inkrimping van de blaas, wat vervolgens leidt tot onvrijwillig urineverlies. Zowel mannen als vrouwen kunnen eraan lijden en dit type incontinentie komt vooral bij ouderen voor. Dit kan worden veroorzaakt door een storing in het voor de controle van de blaasfunctie verantwoordelijke deel van het zenuwstelsel.

Gemengde incontinentie

Gemengde incontinentie is een combinatie van stressincontinentie en aandrangincontinentie.

Ontlastingsincontinentie

Ontlastingsincontinentie, ook wel anale of fecale incontinentie genoemd, is de verslechtering in de vaardigheid de uitscheiding van gas of ontlasting te beheersen. Er zijn vele mogelijke oorzaken van ontlastingsincontinentie. De meest voorkomende is letsel aan de anale sluitspier (ringvormige spier), die kan zijn ontstaan tijdens een bevalling, bij een operatie of door schade aan zenuwen rondom de anale spieren.

Doorgaans verslechtert de toestand naarmate men ouder wordt.

Hoe werkt een incontinentiebehandeling?

De elektrische stimulatie van de pelvische zenuwen is een erkend alternatief voor de behandeling van urine-incontinentie. Het kan ook als behandelingsmethode voor ontlastingsincontinentie worden gebruikt, die door een stoornis in de bekkenbodem of door slecht functionerende anale spieren is veroorzaakt. Bij de behandeling van stressincontinentie gebruikt men elektrische stimulatie om een vrijwillige spiercontractie op te wekken en zo het functioneren van de bekkenbodemspieren te verbeteren. Bij aandrangincontinentie is het de bedoeling onvrijwillige contracties van de blaas door stimulatie van de zenuwen in het bekken te remmen. Bij de behandeling van gemengde incontinentie wordt een stimulatie gebruikt die zowel voor stressincontinentie als voor aandrangincontinentie geschikt is. Bij ontlastingsincontinentie is het de bedoeling de darmbeheersing te verbeteren door het versterken en verstrakken van de bekkenbodemspieren.



Gelieve een arts te raadplegen voordat u het apparaat gebruikt!

In de VS mag dit apparaat uitsluitend worden verkocht aan artsen of op recept.

Gelieve de volgende waarschuwingen zorgvuldig te lezen en te begrijpen om te zorgen voor een veilig en correct gebruik van dit apparaat en om letsel te voorkomen.

Indicaties

Transcutane elektrische neurostimulatie (TENS) kan door artsen worden voorgeschreven voor de symptomatische verlichting en behandeling van chronische (langdurige) pijn en postoperatieve of posttraumatische pijn.



Contra-indicaties

Gebruik dit apparaat niet zonder raadpleging van een arts als er een pacemaker, defibrillator of ander metalen of elektronisch apparaat in uw lichaam geïmplant is. Een dergelijk gebruik kan leiden tot een elektrische schok, brandwonden, elektrische interferentie of de dood.

Als een van de volgende gevallen op u van toepassing is, dient u altijd een arts te raadplegen voordat u de **Promed IT-6** gaat gebruiken.

- Bij aanhoudende pijnklachten, ondanks therapie
- Bij gebruik van een sterke pijnstiller of plaatselijke verdoving
- Bij infectieziekten
- Bij stoornissen in de bloedsomloop (trombose en embolie)
- Bij sensorische stoornissen (gevoelloosheid)
- Bij gebruik op baby's, peuters en kinderen
- Bij zwangerschap
- Bij psychose
- Bij neiging tot bloeden
- Bij kanker
- Bij extreme gevoeligheid of angst voor elektriciteit
- Bij patiënten met metalen implantaten
- Bij hartproblemen, in het bijzonder hartritmestoornissen
- Voorafgaand aan elke plaatsing van een elektrode in de buurt van de sinus caroticus (hals)
- Voorafgaand aan elke plaatsing van een elektrode die stroom stuurt door de hersenen (transcerebraal)
- Bij pijnklachten zonder diagnose
- Voor behandeling van de oogleden
- Bij ernstige problemen in de arteriële bloedsomloop (embolie) van de onderste ledematen
- Het apparaat mag niet worden gebruikt voor symptomatische lokale pijnbestrijding, tenzij de oorzaak bekend is of er een pijnsyndroom als diagnose is gesteld
- Wanneer er kankerletsels aanwezig zijn op de te behandelen plek
- Op gezwollen, geïnfecteerde, ontstoken plekken of bij huiduitslag (bijv. flebitis, tromboflebitis, spataderen, etc.)
- Bij aanwezigheid van een synchrone pacemaker of geïmplanteerde defibrillator
- Op plekken van het lichaam met weinig zenuwuiteinden
- Bij epilepsie
- Bij een buik- of liesbreuk
- Plaats geen elektroden in de buurt van uw nek, daar dit ernstige spierkrampen kan veroorzaken die kunnen leiden tot blokkering van de luchtwegen, ademhalingsmoeilijkheden of negatieve uitwerkingen kunnen hebben op het hartritme of de bloeddruk.

DE

EN

FR

IT

ES

NL

RU

PL

SE

FI



Algemeen

- Zwangere vrouwen mogen tijdens de eerste drie maanden niet worden behandeld met de **Promed IT-6**.
- TENS-apparaten dienen buiten bereik van kinderen te worden gehouden.
- De veiligheid van het gebruik van TENS-apparaten tijdens zwangerschap of bevalling is niet bewezen.
- TENS is niet effectief bij de behandeling van pijn in het centrale zenuwstelsel (hoofdpijn).
- Mocht de TENS-behandeling niet werken of ongemak veroorzaken, dient men ermee te stoppen totdat een arts de situatie opnieuw heeft bekeken.
- Schakel het TENS-apparaat altijd uit voordat u de elektroden plaatst of verwijdert.
- Plaats de elektroden nooit op de ogen, in de mond of in het lichaam.
- TENS-apparaten bezitten geen genezende eigenschappen.
- TENS is een methode voor de behandeling van symptomen en onderdrukt als zodanig alleen de gewaarwording van pijn die anders zou dienen als een verdedigings- en waarschuwingsmechanisme voor het lichaam.
- Gebruik het apparaat niet tijdens het autorijden, het bedienen van machines of tijdens een activiteit waarbij elektrische stimulatie u tot letsel zou kunnen leiden.
- Als u onder toezicht staat van een arts, raadpleeg deze dan voordat u dit apparaat gebruikt.
- Als u medische of fysieke behandelingen heeft ondergaan tegen pijn, raadpleeg dan eerst uw arts voordat u dit apparaat gebruikt.
- Als er geen verbetering optreedt, uw pijn verergert of langer dan vijf dagen aanhoudt, stop dan met het gebruik van het apparaat en raadpleeg uw arts.
- Plaats geen elektroden in de buurt van uw nek, daar dit ernstige spierkrampen kan veroorzaken die kunnen leiden tot blokkering van de luchtwegen, ademhalingsmoeilijkheden of negatieve uitwerkingen kunnen hebben op het hartritme of de bloeddruk.
- Plaats geen elektroden op uw borst omdat het toevoeren van elektrische stroom ter plekke hartritme stoornissen kan veroorzaken die dodelijk kunnen zijn.
- Gebruik het apparaat niet in de aanwezigheid van elektronische meetapparatuur (zoals hartmonitoren, ECG-alarmen), die in dat geval wellicht niet juist zullen werken.
- Gebruik het apparaat niet in bad of onder de douche.
- Gebruik het apparaat niet tijdens het slapen.
- Gebruik het apparaat niet bij kinderen als het niet geëvalueerd is voor gebruik in de kindergeneeskunde.
- Raadpleeg uw arts voordat u dit apparaat gaat gebruiken, daar het dodelijke hartritme stoornissen kan veroorzaken bij ervoor gevoelige personen.
- Plaats de elektroden alleen op normale, gave, schone, gezonde huid.
- U dient bij gebruik voorzichtig te zijn als er in de onmiddellijke nabijheid een mobiele telefoon wordt ingeschakeld, daar dit invloed kan hebben op het afgegeven vermogen van het apparaat.
- Bij zwangerschap mogen er geen elektroden direct op de baarmoeder of de buik worden geplaatst. De reden hiervoor is dat het hart van de foetus kan worden beïnvloed (tot nu toe zijn er geen medische rapporten over dergelijk letsel bekend).

Waarschuwingen bij het gebruik van een vaginale / anale sonde

- Zwangere vrouwen mogen niet in de buurt van de baarmoeder worden behandeld.
- Mensen met extra-urethrale incontinentie (fistels, ectopische ureter) mogen niet worden behandeld met een sonde.
- Mensen met overloopincontinentie als gevolg van een afsluiting mogen niet worden behandeld met een sonde.
- Mensen met zware urineretentie in de bovenste urinewegen mogen niet worden behandeld met een sonde.
- Mensen met complete perifere denervatie van de bekkenbodem mogen niet worden behandeld met een sonde.
- Mensen met een totaal of gedeeltelijk verzakte baarmoeder / vagina dienen met uiterste voorzichtigheid te worden behandeld.
- Mensen met een infectie aan de urinewegen dienen vóór het starten van de behandeling contact op te nemen met hun arts.
- Als er huidirritaties optreden, dient de behandeling voorlopig te worden onderbroken. Raadpleeg uw arts als de problemen blijven bestaan. In enkele gevallen kan er overgevoeligheid optreden. Het probleem verdwijnt over het algemeen wanneer de sondes of de gel worden vervangen door een ander type.

**Vorzorgsmaatregelen**

- TENS is geen vervanging voor pijnstillers en andere vormen van pijnbestrijding.
- TENS-apparaten hebben geen genezende werking.
- TENS is een symptomatische behandeling en onderdrukt als zodanig de gewaarwording van pijn die anders zou dienen als een beschermend mechanisme.
- Het welslagen van de therapie is sterk afhankelijk van de keuze van de arts door de patiënt, of deze gekwalificeerd is voor de behandeling van pijnpatiënten.
- De effecten van elektrische stimulatie op lange termijn zijn onbekend.
- Er kan huidirritatie of overgevoeligheid optreden als gevolg van de elektrische stimulatie of het elektrisch geleidende medium.
- Wees voorzichtig als u de neiging heeft tot interne bloedingen, zoals na een verwonding of breuk.
- Raadpleeg voor gebruik van het apparaat na een recente chirurgische ingreep altijd eerst uw arts, daar elektrische stimulatie het genezingsproces kan verstoren.
- Wees voorzichtig wanneer stimulatie wordt toegepast in de buurt van de menstruerende of zwangere baarmoeder.
- Wees voorzichtig wanneer plekken op de huid worden gestimuleerd waar het normale gevoel ontbreekt.
- Gebruik dit apparaat alleen met door de fabrikant aanbevolen kabels, elektroden en toebehoren.

DE

EN

FR

IT

ES

NL

RU

PL

SE

FI

Contra-indicaties

- Langdurig gebruik kan soms leiden tot irritatie van de huid op de plekken waar de elektroden worden geplaatst.
- De effectiviteit van de behandeling is er sterk van afhankelijk of de patiënt wordt behandeld door iemand die gekwalificeerd is in de omgang met patiënten die lijden aan pijn.
- Eventuele negatieve reacties bestaan onder andere uit door de elektroden veroorzaakte huidirritatie en brandwonden.
- U kunt last krijgen van huidirritatie en brandwonden onder de op uw huid aangebrachte elektroden.
- U kunt last krijgen van hoofdpijn en andere pijnlijke sensaties tijdens of na de toepassing van elektrische stimulatie in de buurt van uw ogen en op uw hoofd of gezicht.
- U dient te stoppen met het gebruik van het apparaat en uw arts te raadplegen als u bijwerkingen ondervindt van het apparaat.

Voordat u begint:

- Controleer of de batterijen correct zijn geïnstalleerd.
- Sluit de kabel aan op de elektroden en vervolgens op het apparaat.
- Plaats de elektroden op de plek van de pijn.
- Gebruik de elektroden niet als deze op welke wijze dan ook bekrast of beschadigd zijn.

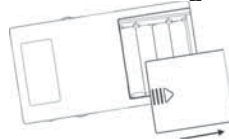
Controleer/Vervang de batterij

1. Verwijder de riemclip (**K**) door deze omlaag van het apparaat af te schuiven.
2. Open het klepje van het batterijvak (**L**).
3. Plaats 4 batterijen (type AAA) in het batterijvak. Zorg ervoor dat de batterijen correct worden geplaatst. Zorg ervoor dat de positieve en negatieve uiteinden van de batterijen overeenkomen met de markeringen in het batterijvak van het apparaat.
4. Sluit voor u het apparaat gebruikt het klepje van het batterijvak (**L**).
5. Schuif de riemclip (**K**) terug op het apparaat.

Waarschuwing:

1. Verwijder de batterijen als het apparaat langere tijd niet wordt gebruikt.
2. Gebruik geen oude en nieuwe batterijen of verschillende typen batterijen door elkaar.
3. Waarschuwing: Als de batterijen lekken en in contact komen met de huid of de ogen, was deze dan onmiddellijk overvloedig met water.
4. Batterijen dienen door een volwassene te worden gehanteerd. Houd batterijen buiten het bereik van kinderen.

5. Het is aanbevolen alleen batterijen van hetzelfde of een vergelijkbaar type te gebruiken.
6. Gebruik geen oplaadbare batterijen.
7. Verwijder lege batterijen uit het apparaat.
8. Voer batterijen op een veilige manier af volgens de aanwijzingen van de fabrikant.

Aansluiten van de elektroden op de kabels:

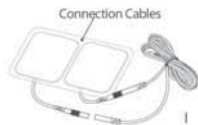

Neem de stecker en steek deze in de elektrode aansluiting. Zorg ervoor dat er geen metalen onderdelen bloot komen te liggen.



Waarschuwing:

Gebruik altijd de door de fabrikant of distributeur meegeleverde kabel en gebruik elektroden met een CE-markering of elektroden die wettelijk mogen worden verkocht.

Aansluiten van de kabel op het apparaat:



Zorg er, voordat u met deze stap begint voor, dat het apparaat volledig is uitgeschakeld. Pak de kabel bij de stecker vast en steek deze in de aansluiting **(A/B)** aan de bovenzijde van het apparaat.



Waarschuwing:

Steek de stecker van de elektrodekabel in geen geval in een stopcontact voor netstroom.

Plaatsen van elektroden op de huid

Bevestig de zelfklevende elektroden op het door uw arts / therapeut geadviseerde gedeelte van het lichaam. Zorg er, vóór het aanbrengen van de elektroden voor, dat de huid waarop deze worden geplaatst grondig schoon en droog is. Zorg ervoor dat de elektroden stevig op de huid gedrukt zijn en goed contact maken. Plaats de elektroden correct, gelijkmatig en stevig vast.



Waarschuwing:

1. Zorg er vóór het aanbrengen van de elektroden op het lichaam voor dat de huid schoon is en vrij van zalf of crème.
2. Zet het apparaat niet aan als de zelfklevende elektroden nog niet op het lichaam zijn geplaatst.
3. Verwijder de elektroden nooit van de huid als het apparaat nog aan staat.
4. Om hygiënische redenen raden wij aan de elektroden maandelijks te vervangen.
5. Zorg ervoor dat het apparaat volledig is uitgeschakeld voordat u de elektroden plaatst.
6. Het is aanbevolen zelfklevende, vierkante elektroden van minimaal 40 x 40 mm te gebruiken op de te behandelen plek.
7. Om hygiënische redenen dient iedere patiënt gebruik te maken van een eigen set elektroden.

DE

EN

FR

IT

ES

NL

RU

PL

SE

FI

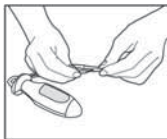
De vaginale / anale sonde aansluiten op de kabel:

Pak de kabel bij de stekker vast en steek deze in de aansluitingen in de sonde. Controleer of het blanke metaal van de pennen niet open ligt.



Let op: Gebruik alleen sondes van **Promed**.

Aansluiten van de kabel op het apparaat

Zorg er voordat u verdergaat voor dat het apparaat compleet is uitgeschakeld. Pak de kabel bij de stekker vast en steek deze in de aansluiting **(A/B)** aan de bovenzijde van het apparaat.



Let op:

Steek de stekker van de patiëntaansluitkabel niet in een stopcontact.

De vaginale / anale sonde:

Neem de sonde uit de doos en reinig deze onder stromend water. Breng een dunne laag glijmiddel aan op de sonde en breng vervolgens de sonde langzaam en voorzichtig in de vagina of de anus in tot de flens aan de onderkant van de sonde zich tussen de schaamlippen of de kringspier bevindt. Let er bij het inbrengen van de vaginale sonde op dat de zilveren contactoppervlakken zich links en rechts bevinden.



Let op:

1. Zet het apparaat pas aan als de sonde in het lichaam is ingebracht.
2. Verwijder de sonde in geen geval als het apparaat aan staat.
3. Om hygiënische redenen dient de sonde vóór en na elk gebruik te worden gereinigd.
4. Zorg ervoor dat het apparaat voordat het wordt aangesloten volledig is uitgeschakeld.
5. Om hygiënische redenen dient iedere patiënt een eigen sonde te gebruiken.

Aanzetten van het apparaat:

Om het apparaat aan te zetten drukt u de aan/uit-knop **“ON/OFF”** **(C)** aan de rechterkant van het apparaat omhoog. Het volgende scherm verschijnt:



Er zijn 5 standaard en één zelf aan te passen gebruikersprogramma's mogelijk. Druk op de **“P”-toets (G)** om het door u gewenste programma te selecteren en op het LCD-scherm **(F)** zal het volgende verschijnen:



Selectie van de programmastanden

Elk programma beschikt over 2 tot 5 programmastanden, die u door middel van de "S"-toets (H) kunt selecteren.



Instellen van de kanaalsterkte

De **Promed IT-6** beschikt over twee uitgangskanalen. Ofwel kunt u één kanaal met één paar elektroden of beide kanalen met twee paar elektroden gebruiken. Aan de zijkant van het apparaat is er voor elk kanaal een sterkteregelaar (D) en (E). Door de desbetreffende knop onhoog te draaien wordt de sterkte verhoogd. Zodra deze een stroomsterkte van 1 mA bereikt, begint het apparaat op dit kanaal te werken. De maximale uitgangsstroom van het apparaat is 90mA. Door de desbetreffende knop omlaag te draaien wordt de sterkte verlaagd. Zodra deze een stroomsterkte van 0mA bereikt, stopt het apparaat op dit kanaal te werken.



Waarschuwing:

1. De sterkte van de stimulatie is afhankelijk van de individuele behoefte en van de patiënt.

2. De woorden "Work" of "Rest" op het LCD-scherm geven aan dat het apparaat wel of niet een signaal doorgeeft.
3. Als de elektroden niet vastzitten op de huid of niet zijn aangesloten op het apparaat, wordt de sterkte, wanneer deze hoger is dan 10mA, automatisch teruggezet op 0mA.
4. Controleer voordat u de elektroden verwijdert of het apparaat is uitgeschakeld.
5. Als de behandelingstijd is verstreken, wordt de sterkte automatisch teruggezet op 0mA.
6. Druk in geval van nood op de "P"-toets (G) om de behandeling stop te zetten. Het apparaat staat dan in de pauzeestand. Druk op de "S"-toets (H) om de behandeling voort te zetten.

Programmeren van het gebruikersprogramma

Druk op "ON / OFF" (C) om op het apparaat aan te zetten. Druk vervolgens op de "P"-toets (G) om het gebruikersprogramma PC1 te selecteren, die uit 3 programmastanden bestaat. U kunt de parameters (impulsfrequentie, pauzetijd, impulsduur, behandelingstijd, werkingstijd, aanlooptijd, aflooptijd, rusttijd en golfvorm) voor elke programmastand naar wens instellen.

Druk op de "S"-toets (H) om te wisselen tussen de verschillende programmastanden. De programmafase wordt als volgt weergegeven op het LCD-scherm (F):



DE

EN

FR

IT

ES

NL

RU

PL

SE

FI

Houd de **“S”-toets (H)** ingedrukt om in de instellingen te geraken. Druk dan ofwel op de **“▲”-toets (I)** of op de **“▼”-toets (J)** om „Work Rest” of „Cont” te selecteren. Als u „Cont” selecteert, wordt de stimulatie continu uitgevoerd en kunt u parameters zoals impulsfrequentie, pulsduur en behandelingsstijd instellen. Als u „Work Rest” selecteert, kunt u alle parameters instellen.



Druk op de **“S”-toets (H)** en de golfvormindicator gaat knipperen. Druk nu ofwel op de **“ ”-toets (I)** of op de **“▼”-toets (J)** om de door u gewenste golfvorm (SY of AL) te selecteren.



Druk opnieuw op de **“S”-toets (H)** en de impulsindicator gaat knipperen. Druk nu ofwel op de **“ ”-toets (I)** of op de **“▼”-toets (J)** om de door u gewenste impulsfrequentie van 3Hz tot 100Hz in te stellen.

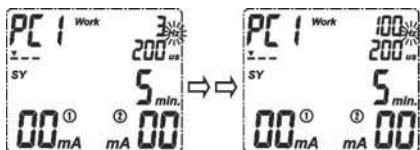

Druk opnieuw op de **“S”-toets (H)** en de pauzefrequentie-indicator gaat knipperen. Druk nu ofwel op de **“ ”-toets (I)** of op de **“▼”-toets (J)** om de door u gewenste rustimpulsfrequentie van 0Hz tot 4 Hz in te stellen.



Druk opnieuw op de **“S”-toets (H)** en de impulsduurindicator gaat knipperen. Druk nu ofwel op de **“ ”-toets (I)** of op de **“▼”-toets (J)** om de door u gewenste impulsduur van 50µs tot 450µs in te stellen.

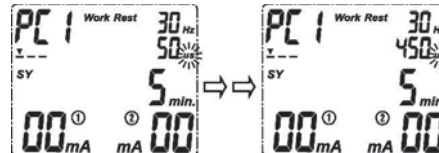

Druk opnieuw op de **“S”-toets (H)** en de behandelingsstijdindicator van de programmastand gaat knipperen. Druk nu ofwel op de **“ ”-toets (I)** of op de **“▼”-toets (J)** om de door u gewenste behandelingsstijd van de programmastand van 1 tot 60 min in te stellen.

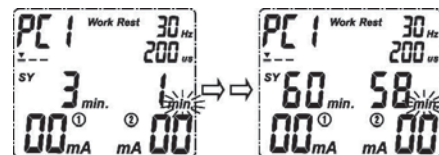

Druk opnieuw op de **"S"-toets (H)** en de werkingstijdindicator gaat knipperen. Druk nu ofwel op de **" " -toets (I)** of op de **"▼"-toets (J)** om de door u gewenste werkingstijd van 2 tot 99 seconden in te stellen.

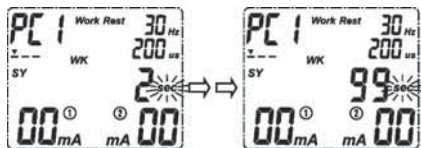

Druk opnieuw op de **"S"-toets (H)** en de rusttijdindicator gaat knipperen. Druk nu ofwel op de **" " -toets (I)** of op de **"▼"-toets (J)** om de door u gewenste rusttijd van 2 tot 99 seconden in te stellen.

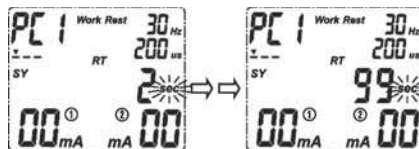

Druk opnieuw op de **"S"-toets (H)** en de aanlooptijdindicator gaat knipperen. Druk nu ofwel op de **" " -toets (I)** of op de **"▼"-toets (J)** om de door u gewenste aanlooptijd van 1,0 tot 9,0 seconden in te stellen.

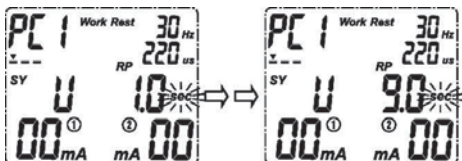

Als u de instellingen van de programmastanden hebt voltooid, drukt u op de **"P"-toets (G)** om de instellingen te bevestigen en op te slaan. Het apparaat schakelt nu naar de pauzestand. Druk nu op de **"S"-toets (H)** om een andere programmastand in te stellen. Herhaal alle voorgaande stappen voor het instellen van de parameters. Wanneer u klaar bent met alle instellingen, kunt u het programma starten door het regelen van de sterkte.

Druk opnieuw op de **"S"-toets (H)** en de aflooptijdindicator gaat knipperen. Druk nu ofwel op de **" " -toets (I)** of op de **"▼"-toets (J)** om de door u gewenste aflooptijd van 1,0 tot 9,0 seconden in te stellen.

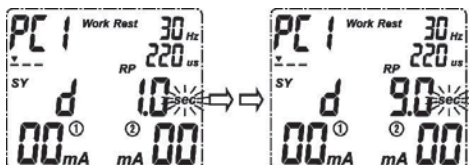

DE

EN

FR

IT

ES

NL

RU

PL

SE

FI

Functies van de achtergrondverlichting

De achtergrondverlichting kan 3 kleuren hebben die verschillende toestanden aangeven:

- Groene achtergrondverlichting: standaardstatus
- Blauwe achtergrondverlichting: De sterkte van het gebruikte kanaal is groter dan 65mA. Bij een verdere verhoging van de sterkte dient u buitengewoon voorzichtig te zijn.
- Rode achtergrondverlichting: De elektroden zitten niet vast op de huid of zijn niet aangesloten op het apparaat en de ingestelde stroomsterkte is hoger dan 10mA. De intensiteit wordt nu automatisch teruggezet op 0mA en de achtergrondverlichting blijft rood knipperen.

Controleren van de geheugenstatus

Houd de "P"-toets (G) ingedrukt om in de geheugenstand te geraken. U kunt nu alle behandelingstijden en gemiddelde sterkten van kanaal 1 of kanaal 2 inzien door middel van de "▲"-toets (I) of de "▼"-toets (J). Druk opnieuw op de "P"-toets (G) om terug te keren naar de pauzeestand.

Waarschuwing:

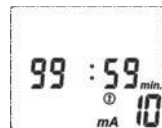

Als de totale behandelingstijd minder is dan 60 minuten, geeft het apparaat het volgende weer.

Bij een totale behandelingstijd van minder dan 60 minuten de totale behandelingstijd en de gemiddelde sterkte zo weergegeven.

De totale behandelingstijd kan met een maximale waarde van 99:59 uur worden weergegeven.

Om het geheugen te wissen houdt u de "P"-toets (G) ingedrukt, waarbij op het scherm de aanduiding "Clr" gaat knipperen.

Als u alle opgeslagen gegevens echt wilt verwijderen, drukt u op de "S"-toets (H) om deze handeling te bevestigen. Als u de gegevens toch niet wilt verwijderen, drukt u op de "P"-toets (G) en het apparaat keert terug naar de pauzeestand.

Veiligheidsblokkering

De veiligheidsblokkering wordt automatisch ingeschakeld wanneer er 30 seconden lang geen knop wordt ingedrukt. Om zelf de veiligheidsblokkering in te schakelen drukt u tegelijkertijd op de "S"-toets (H) en de "▲"-toets (I). Dit is een beveiliging om te voorkomen dat instellingen, in het bijzonder de ingestelde sterkte, per abuis kunnen worden veranderd. Om de veiligheidsblokkering op te heffen drukt u opnieuw op de "S"-toets (H) en de " " -toets (I). Door het indrukken van de "S"-toets (H) tijdens de behandeling gaat u naar de pauzestand en door het indrukken van de "P"-toets (G) tijdens de behandeling kunt u de behandeling afbreken.

Indicator batterijstatus

Als de batterij-indicator op het scherm verschijnt, dient u de gebruikte batterijen  zo snel mogelijk door nieuwe te vervangen. Het apparaat kan met oplichtende indicator echter nog enkele uren worden gebruikt.

Uitzetten van het apparaat

Schuif de knop naar "ON / OFF" (C) omlaag om het apparaat uit te zetten.



Waarschuwing:

1. Als het apparaat in de pauzestand staat en er langer dan 3 minuten geen knop wordt ingedrukt, gaat het scherm om energie te besparen automatisch uit. Om de gebruiker te waarschuwen dat er langere tijd geen knop is ingedrukt, klinkt er na de eerste minuut een pieptoon, na de tweede minuut twee pieptonen en na de derde minuut 3 pieptonen, waarna het scherm uitgaat. Door op een willekeurige toets te drukken wordt het scherm weer aangezet.
2. Om het apparaat terug te zetten naar de fabrieksinstellingen, dient u het apparaat eerst uit te zetten. Druk nu eerst op de knop (J) en schuif dan de knop "ON / OFF" (C) omhoog.

DE

EN

FR

IT

ES

NL

RU

PL

SE

FI

Behandelingsprogramma's

Er zijn 5 standaard en één zelf aan te passen gebruikersprogramma's mogelijk. Voor elk programma kunnen er 5 programmastanden worden ingesteld. De details vindt u in het volgende overzicht:

Standaardprogramma's

Programma	Programmastand	Golfvorm	Enkele behandelings-tijd (min)	Frequentie (Hz)	Impulsduur (μ s)	Totale behandelings-tijd (min)	Te gebruiken bij het volgende type incontinentie
P1	1	Synchroon (SY)	8	35	220	28	Aandrangincontinentie
	2		20	10	240		
P2	1	Afwisselend(AL)	5	3	250	27	Gemengde / Ontlastingsincontinentie
	2		6	10	220		
	3		6	20	220		
	4		5	35	200		
	5		5	10	220		
P3	1	Pulsbreedtemodulatie	5	20	300-450	15	Stressincontinentie
	2	Modulatie	5	3-35	175-275		
	3	Continu	5	50	220		
P4	1	Continu	8	10	240	25	Gemengde / Ontlastingsincontinentie
	2	Synchroon (SY)	12	20	275		
	3		5	35	200		
P5	1	Synchroon (SY)	10	10	240	38	Aandrangincontinentie
	2		20	20	275		
	3		8	35	220		

Zelf aan te passen gebruikersprogramma's

Programma	Programma-parameter	Instelbare waarden	Te gebruiken bij het volgende type incontinentie
PC1	Behandelingstijd (min)	1 - 60 min	Alle typen incontinentie afhankelijk van de ingestelde parameter
	Werkingsstand	Work Rest / Cont.	
	Frequentie	3 - 100 Hz	
	Rustfrequentie	0 - 4 Hz	
	Impulsduur	50 - 450 μ s	
	Werkingstijd	2 - 99 s	
	Aanlooptijd	1,0 - 9,0 s	
	Aflooptijd	1,0 - 9,0 s	
	Rusttijd	2 - 99 s	
	Golfvorm	synchroon (SY) / afwisselend (AL)	

DE

EN

FR

IT

ES

NL

RU

PL

SE

FI

Let voor het eerste gebruik op het volgende:

- Alleen voor thuisgebruik.
- Er is strenge toezicht vereist wanneer het apparaat in de nabijheid van kinderen wordt gebruikt.
- Plaats of gebruik het apparaat nooit in een natte of vochtige omgeving.
-  Gebruik het apparaat niet onder water, bij voorbeeld onder de douche.
- Plaats het apparaat nooit in direct contact met vuur, gas, zuurstof of hete voorwerpen zoals kookplaten.
- Neem alle mogelijke maatregelen om ervoor te zorgen dat het apparaat niet kan vallen of op een andere manier beschadigd kan raken.
- Als er zich toch problemen voordoen met het apparaat, laat het dan onmiddellijk repareren.
- Smeer of was het apparaat niet.

Gevaarlijk!

- Breng het apparaat niet in direct contact met water of andere vloeistoffen.
- Het apparaat mag niet buitenshuis worden gebruikt.
- Raak het apparaat nooit met natte handen aan.
- Bewaar het apparaat niet in de buurt van een wastafel of bad, omdat er het gevaar bestaat dat het apparaat in de wastafel of het bad kan vallen of getrokken kan worden

Waarschuwing!

- Laat het apparaat nooit zonder toezicht als er zich kinderen of onervaren personen in de buurt van het apparaat bevinden.
- Zorg ervoor dat kinderen niet met het apparaat kunnen spelen.
- Gebruik het apparaat alleen voor de in deze handleiding beschreven toepassingen.
- Dit apparaat is niet bedoeld voor gebruik door personen (inclusief kinderen) met beperkte lichamelijke, zintuiglijke of geestelijke vermogens of die niet beschikken over voldoende ervaring en/of kennis. Dit geldt niet als deze personen onder toezicht staan van iemand die verantwoordelijk is voor hun veiligheid of als ze van hen instructies ontvangen over hoe het apparaat te gebruiken.
- Gebruik het apparaat niet onder dekens of kussens daar oververhitting kan leiden tot brand, letsel of een elektrische schok.
- Draag het apparaat niet aan de kabel en gebruik de kabel niet als handvat.
- Het apparaat mag niet buitenshuis worden gebruikt.
- Zet zodra u klaar bent met de behandeling de intensiteitsknoppen **(D en E)** in de stand "OFF".
- Laat kinderen nooit spelen met het verpakkingsmateriaal; er bestaat een risico op verstikking.

Probleem	Mogelijke oorzaak	Oplossing
Scherm licht niet op	Defect batterijcontact	1. Probeer nieuwe batterijen
		2. Controleer of de batterijen correct zijn geplaatst. Controleer de volgende contacten: <ul style="list-style-type: none"> • Alle contacten zijn juist. • Alle contacten zijn heel.
Zwakke of niet voelbare stimulatie	Elektroden 1. Opgedroogd of besmet 2. Plaatsing	1. Vervangen 2. Elektroden opnieuw plaatsen.
	Kabels oud / versleten / beschadigd	Vervangen
	De intensiteit is te zwak	Gebruik een hogere intensiteit
Stimulatie is onangenaam	De intensiteit is te hoog	Verlaag de intensiteit.
	Elektroden te dicht bij elkaar	Plaats de elektroden opnieuw.
	Beschadigde of versleten elektroden of kabels	Vervangen.
	Actieve plek elektroden te klein.	Vervang elektroden door exemplaren met een actief oppervlak van minimaal 16,0 cm ² (4cm*4cm).
	Apparaat wordt wellicht niet gebruikt volgens de handleiding.	Raadpleeg de handleiding voor gebruik.
Onderbroken uitgangssignaal	Kabels	1. Controleer de aansluiting. Zorg voor een stevige verbinding.
		2. Verlaag de intensiteit. Draai de stekkers van de kabels 90° in de aansluiting. Indien nog steeds onderbroken, vervang de kabel.
		3. Indien nog steeds onderbroken na vervanging van de kabel, is er wellicht een onderdeel defect. Laat het apparaat repareren.

Stimulatie is niet effectief.	Foutieve plaatsing van elektrode en sonde	Elektrode of sonde verplaatsen. Raadpleeg een arts.
De huid wordt rood en/of u voelt een steekende pijn	Plaats de elektroden elke keer op dezelfde plek.	Plaats de elektroden opnieuw. Stop bij pijn of ongemak onmiddellijk de behandeling.
	De elektroden zijn niet juist op de huid bevestigd.	Zorg ervoor dat de elektroden stevig op de huid vastzitten.
	De elektroden zijn vuil.	Reinig de pads met een vochtige, pluisvrije doek of vervang de pads.
De uitgangsstroom stopt tijdens de behandeling.	Het oppervlak van de elektroden / sonde is bekrast.	Vervang de elektrode / sonde door een nieuwe.
	De elektrodepads zijn losgeraakt van de huid.	Zet het apparaat uit en bevestig de pad stevig op de huid.
	De kabel is losgeraakt.	Zet het apparaat uit en sluit de kabel aan.
	De batterijen zijn leeg.	Vervang de batterijen door nieuwe.

DE

EN

FR

IT

ES

NL

RU

PL

SE

FI

- Breng het apparaat niet in direct contact met water of andere vloeistoffen.
- Zet het apparaat uit als het niet wordt gebruikt.
- Verwijder voordat u de **Promed IT-6** voor langere tijd opslaat de batterijen uit het batterijvak. Lekkende batterijen kunnen het apparaat beschadigen.
- Bewaar het apparaat en het toebehoren op een koele, droge plaats in de meegeleverde koffer.
- Pak de elektroden bij de randen als ze worden verwijderd. Trek om beschadiging te voorkomen nooit aan de elektrodekabel.
- Maak geen scherpe knikken in de aansluitkabels of elektroden.
- Plak de elektrodepads na gebruik op de beschermende plastic folie.
- Stel het apparaat niet bloot aan direct zonlicht en bescherm het tegen vuil en vocht.
- Plaats geen zware voorwerpen op het apparaat.
- U kunt uw **Promed IT-6** reinigen door het voorzichtig af te vegen met een in een mild sopje bevochtigde doek. U kunt ook gebruik maken van isopropanol of een zeepoplossing. Huishoudelijke was- en reinigingsmiddelen zijn niet geschikt.
- Gebruik alleen elektroden / sondes die door Promed voor het apparaat zijn goedgekeurd.
- Een vaginale / anale sonde is bedoeld voor gebruik door één persoon. Bij gebruik door meer dan één persoon bestaat er een verhoogd risico op kruisbesmetting.
- Was de vaginale / anale sonde in mild zeepsop, spoel deze dan grondig met schoon water en droog de sonde af met een schone pluisvrije doek of papieren handdoek.
- Stop een sonde pas in de plastic zak als deze volledig droog is.
- Het apparaat mag niet worden teruggestuurd naar uw dealer of de fabrikant voor keuring en herkalibratie. Is een dergelijke keuring of herkalibratie nodig voor intern kwaliteitsbeheer, neem dan gerust contact op met **Promed**.
- Raadpleeg bij andere problemen uw dealer en breng het apparaat indien nodig terug. Probeer nooit zelf een defect te repareren.

Elektrische gereedschappen, toebehoren en verpakking moeten naar een bedrijf voor milieuvriendelijke recycling gebracht worden.

Alleen voor EU-landen:



Gooi elektrische gereedschappen niet bij het huishoudelijk afval! Volgens de Europese Richtlijn 2002/96/EC betreffende afgedankte elektrische en elektronische apparatuur en hun omzetting in nationaal recht moeten elektrische gereedschappen die niet meer bruikbaar zijn gescheiden worden ingezameld en naar een bedrijf voor milieuvriendelijke recycling gebracht worden.

Binnen de EU duidt dit symbool aan, dat dit product niet via het normale huisvuil mag worden verwijderd. Afgedankte apparaten bevatten kostbare recyclebare materialen, die hergebruikt moeten worden, om het milieu c.q. de gezondheid niet door ongecontroleerde vuilverwijdering schade te berokkenen. Verwijder afgedankte apparaten daarom a.u.b. via een daarvoor bestemd verzamelsysteem of stuur het apparaat voor de verwijdering terug naar de verkooplek. Deze zal het apparaat dan laten verwijderen.

Accu's/ batterijen:

Gooi accu's/ batterijen niet bij het huishoudelijk afval, in het vuur of in het water. Accu's/ batterijen moeten ingezameld, gerecycled of op milieuvriendelijke wijze afgedankt worden.

Alleen voor EU-landen:

Volgens de Richtlijn 91/157/EEC moeten defecte of opgebruikte accu's/ batterijen gerecycled worden. Niet meer bruikbare accu's/ batterijen kunnen direct afgegeven worden bij:
Promed GmbH, Lindenweg 11, D-82490 Farchant.

Dit apparaat werd met grote zorgvuldigheid vervaardigd en voor het verlaten van de fabriek grondig gecontroleerd. Daarom verlenen wij op vertoon van de voor dit apparaat ingevulde garantietaal een garantie van 24 maanden vanaf de aankoopdatum in overeenstemming met de navolgende voorwaarden:

- Bij aantoonbare materiaal- en fabricagefouten, die tijdens gebruik volgens de voorschriften optreden en die tijdens de garantieperiode worden herkend, vervangen wij tijdens de garantieperiode kosteloos alle defecte onderdelen van het apparaat inclusief de loonkosten van de garantiereparaties.
- De garantie vervalt in geval van ondeskundig gebruik van het apparaat (bijv. aansluiten aan ongeschikte stroombronnen, breuk), in geval van ingrepen in het apparaat (bijv. openen van de kast van het apparaat) alsmede bij het gebruik van vervangende onderdelen, die niet door **Promed** zijn goedgekeurd. Aan slijtage onderhevige onderdelen zijn van de garantie uitgesloten. De motoren van het apparaat en beweeglijke onderdelen vallen niet onder de garantie.
- De garantieperiode begint op de aankoopdatum. De gebruik-making van de garantie heeft geen invloed op de duur van de garantie. De aanspraken op de garantie moeten binnen de garantieperiode worden gesteld. Na afloop van de garantieperiode optredende bezwaren kunnen niet meer in aanmerking worden genomen.
- De garantie is in het kader van deze garantiebepalingen alleen dan geldig, als de aankoopdatum door de stempel en hand-tekening van de dealer op de garantietaal wordt bevestigd.
- In geval van garantie of reparatie stuurt u het volledige apparaat met volledig ingevulde garantietaal aan de voor u verantwoordelijke klantenservice.

- Technische en optische veranderingen alsmede veranderingen van de uitrusting voorbehouden!
- De wettelijke garantietaalplicht van de verkoper blijft door onze garantietaalvoorwaarden onaangetast.
- Voor eventuele vertaalfouten kan **Promed** niet aansprakelijk worden gemaakt.

Zend de **Promed IT-6** voor reparatie of onderhoud via uw dealer naar:

Promed GmbH Kosmetische Erzeugnisse

Lindenweg 11
D-82490 Farchant
Tel.: +49 (0) 8821/9621-0
Fax: +49 (0) 8821/9621-21

Voor een soepele verwerking zijn de volgende gegevens absoluut noodzakelijk:

1. Originele aankoopbon/kwitantie of stempel van de dealer met aankoopdatum
2. Geconstateerde gebreken
3. Benaming van het apparaat / type

DE

EN

FR

IT

ES

NL

RU

PL

SE

FI

Об этом приборе

- A. Выходное гнездо подключения для канала 1
- B. Выходное гнездо подключения для канала 2
- C. Переключатель ВКЛ/ВЫКЛ
- D. Регулятор интенсивности для канала 1
- E. Регулятор интенсивности для канала 2
- F. ЖК-дисплей
- G. «P» Кнопка выбора программ
- H. Кнопка "S" для выбора настроек/режима программы
- I. «▲» Повышение значения программируемого параметра
- J. «▼» Уменьшение значения программируемого параметра
- K. Зажим для присоединения к ремню
- L. Отделение батареек

Элементы ЖК-дисплея:

1. Терапевтическая программа
2. Отображение типа программы
3. Показания частоты импульсов
4. Показания ширины (продолжительности) импульсов
5. Индикатор паузы
6. Начало процедуры
7. Интенсивность электростимуляции канала 2
8. Индикатор блокировки
9. Показания времени работы / времени паузы / линейной рабочей стадии импульса (ЛИН)
10. Индикатор недостаточной зарядки батареи
11. Интенсивность электростимуляции канала 1
12. Длительность терапии
13. Форма волны на выходе (синхронная)

DE

EN

FR

IT

ES

NL

RU

PL

SE

FI

НАЧАЛО РАБОТЫ	бок. 143	УНИФИЦИРОВАННЫЕ СИМВОЛЫ	бок. 241/242
СОДЕРЖАНИЕ	бок. 144	ДИРЕКТИВЫ СОВЕТА ЕС	бок. 243/244
СИСТЕМНЫЕ КОМПОНЕНТЫ	бок. 145	ТЕХНИЧЕСКИЕ УСЛОВИЯ	бок. 2245/246
ОПИСАНИЕ ПРИБОРА	бок. 146	ТРАНСПОРТ/ХРАНЕНИЕ/УСЛОВИЯ ЭКСПЛУАТАЦИИ	бок. 247/248
ВВЕДЕНИЕ	бок. 147-149	КОМПЛЕКТУЮЩИЕ	бок. 251/252
ПОКАЗАНИЯ / ПРОТИВОПОКАЗАНИЯ	бок. 150	КЛИНИЧЕСКИЕ РЕКОМЕНДАЦИИ	бок. 253/254
ПРЕДУПРЕЖДЕНИЯ	бок. 151/152	ГАРАНТИЙНЫЙ ТАЛОН	бок. 258
МЕРЫ ПРЕДОСТОРОЖНОСТИ / ПРОТИВОПОКАЗАНИЯ	бок. 152/153	ПРЕДПРИЯТИЕ-ИЗГОТОВИТЕЛЬ И ДАЛЬНЕЙШАЯ ИНФОРМАЦИЯ	бок. 0
ЭКСПЛУАТАЦИЯ ПРИБОРА	бок. 153-160		
ПРОГРАММА	бок. 161/162		
ИНСТРУКЦИИ ПО ТЕХНИКЕ БЕЗОПАСНОСТИ	бок. 163		
УСТРАНЕНИЕ НЕИСПРАВНОСТЕЙ	бок. 164		
УХОД, ОБСЛУЖИВАНИЕ И ХРАНЕНИЕ	бок. 165		
УТИЛИЗАЦИЯ / ОКОНЧАНИЕ СРОКА СЛУЖБЫ	бок. 165		
ГАРАНТИЙНЫЕ УСЛОВИЯ И ОБСЛУЖИВАНИЕ ПОКУПАТЕЛЯ	бок. 166		

DE

EN

FR

IT

ES

NL

RU

PL

SE

FI

DE

EN

FR

IT

ES

NL

RU

PL

SE

FI

Ваша упаковка **Promed IT-6** содержит следующее оборудование:

- | | |
|--|------|
| 1. Прибор IT-6 | 1 ШТ |
| 2. Кабель | 2 ШТ |
| 3. Электродные контакты (40*40 мм) | 4 ШТ |
| 4. Зонд для вагинального использования | 1 ШТ |
| 5. Руководство для пользователя | 1 ШТ |
| 6. Батарейки AAA | 4 ШТ |
| 7. Переносной футляр | 1 ШТ |
| 8. Футляр для поясного ремня | 1 ШТ |

Изготовитель оставляет за собой право вносить изменения в конструкцию изделий с целью технического усовершенствования без предварительного уведомления.





Пожалуйста, основательно ознакомьтесь с содержанием руководства пользователя, прежде чем использовать прибор.

Благодарим за покупку прибора **Promed IT-6**. Вы купили высококачественный продукт, разработанный для личной гигиены и общего благополучия.

Promed - ведущая компания с десятилетиями опыта в производстве электроприборов для личной гигиены, здоровья и общего благополучия.

Прибор **Promed IT-6** был разработан и произведен в соответствии с Директивами по медицинской технике 93/43/ЕЕС и 2007/47/ЕС с целью гарантировать качество во время пользования. Прибором можно пользоваться по прочтении инструкции по эксплуатации.

Предприятие-изготовитель ни в коей мере не несёт ответственности за ранения или вред, нанесённый лицам или объектам в результате невыполнения требований руководства по эксплуатации. Мы желаем Вам испытать много удовольствия при использовании Вашего нового прибора **Promed IT-6**. В последующих разделах мы хотели бы ознакомить Вас с прибором ЧЭНС (TENS). Пожалуйста, основательно ознакомьтесь с содержанием руководства пользователя, прежде чем использовать прибор.

Вы можете получить профессиональный совет там, где Вы приобрели приборы **Promed**, или же войти в контакт с нами, если у Вас есть какие-нибудь вопросы. Мы можем предоставить Вам имя представителя, ответственного за Ваш регион.

Promed GmbH Kosmetische Erzeugnisse (Косметическая продукция)

Lindenweg 11, D-82490 Farchant,

Тел.: +49 (0) 8821/9621-0,

Факс: +49 (0) 8821/9621-21,

Адрес эл. почты: info@promed.de

Дальнейшую информацию Вы можете найти на главной странице нашего сайта:

www.promed.de

DE

EN

FR

IT

ES

NL

RU

PL

SE

FI

Электростимулятор **Promed IT-6** является портативным устройством для электро-терапии, характерной чертой которого является наличие двух терапевтических режимов работы. Чрезкожная электронейростимуляция (ЧЭНС) и Электромио-стимуляция (ЭМС), используемые для купирования боли и электрической сти-муляции мышцы. Прибор предназначен для использования при восстановлении функций организма после лечения недержания, при ослабленной перинеальной (промежностной) мускулатуры и для облегчения боли. При регулярном использовании прибора Вы можете значительно укрепить мышцы тазового дна, и улучшение мышечной деятельности в данной области поможет Вам избавиться в жизни от стрессового недержания, от императивного недержания при позывах к мочеиспусканию, от смешанного недержания или недержания стула. Прибором для стимуляции мышечной деятельности посылаются лёгкие импульсы электротока на расположенные под ним нервы и мышцы, что происходит посредством электродов, располагаемых на коже, или же через введённые внутрь вагинальный или анальный зонд. Параметры устройства можно изменить нажатием на кнопки. Уровень интен-сивности регулируется в соответствии с нуждами пациентов. Перед использованием прочитайте, пожалуйста, все указания данного руководства по эксплуатации и тща-тельно сохраняйте его в качестве справочного руководства на будущее.

Что такое боль?

Боль - собственная система раннего оповещения нашего тела. Ощущать боль важно, поскольку она указывает на ненормальное состояние тела и служит нам предупреждением остерегаться дальнейшего повреждения или ранения. Однако, долговременная, постоянная боль, часто называемая хронической болью, не отве-чает никакой очевидной полезной цели после того, как был поставлен диагноз. Метод ЧЭНС был разработан для смягчения или уменьшения определённых ти-пов хронической и резкой боли.

Мы различаем два вида боли:

- Резкая боль
в качестве главного симптома может часто помочь врачу в постановке диагно-за, тем самым резкая боль имеет защитную функцию для пациента.

- Хроническая боль
сама по себе часто может стать частью болезни. Пациент, страдающий от хронической боли, часто вынужден терпеть на протяжении многих лет, и тем самым под влиянием боли его личность претерпевает изменения.

Что такое ЧЭНС (чрезкожная эл. стимуляция нервов)?

Чрезкожная электронейростимуляция (ЧЭНС) является неразрушающим, без-медикаментозным методом снятия боли. В методе ЧЭНС используются слабые электрические импульсы, посылаемые через кожу в нервы с тем, чтобы изменить восприятие пациентом боли. ЧЭНС не является лечением ни от какой физиоло-гической проблемы, он только помогает снимать боль. ЧЭНС не всем помогает; однако, в большинстве случаев он оказывает эффективное воздействие на па-циентов и снижает или снимает боль, обеспечивая возможность возврата к нор-мальной деятельности.

Возможности применения ЧЭНС

Прибором **Promed IT-6** при помощи самоклеящихся электродов или же посредством вагинального / анального зонда в тело пациента посылаются безвредные электросигналы. Это уменьшает боль двумя способами:

- Во-первых, болевые сигналы тела, которые обычно передаются от области повреждения через нервные волокна к мозгу, блокируются - TENS (ЧЭНС) прерывает передачу этих болевых сигналов.
- Во-вторых, применением ЧЭНС стимулируется выработка организмом эн-дорфинов – его собственных природных болеутоляющих средств.

Возможности применения ЧЭНС

В качестве медицинского прибора ЧЭНС прибор **Promed IT-6** следует в общем использовать при следующих медицинских показаниях или следующих жалобах:

- Для облегчения симптомов хронической некупируемой боли
- Для посттравматического боли (при возникновении резкой боли)
- При послеоперационной боли (боли, вызванной операционным вмешательством)

ОБЪЯСНЕНИЕ ДЕЙСТВИЯ ЭМС

Электромиостимуляция (ЭМС) является в международном масштабе признанным и проверенным способом врачевания мышечных повреждений и травм. При этом в мышцы, нуждающиеся в лечении, посылаются электронные импульсы; что тренирует мышцы, остающиеся при этом пассивными. Это - продукт, в котором используется прямоугольное колебание, первоначально изобретенное Джоном Фарадеем в 1831 г. Посредством прямоугольного колебания прибор в состоянии воздействовать непосредственно на двигательные нейроны мышц. Данный прибор имеет также низкие частоты, позволяющие в сочетании с прямоугольными колебаниями осуществлять прямое воздействие на мышечные группы. Этот способ широко используется в больницах и спортивных клиниках для лечения мышечных повреждений и травм и для «переподготовки» парализованных мышц с целью предотвращения атрофии в поражённых мышцах и их укрепления, для улучшения мышечного тонуса и кровообращения.

Что такое EMS?

Приборами ЭМС через кожу посылаются удобные импульсы, которые стимулируют нервы в области воздействия. Под воздействием этого сигнала мышца сокращается, как если бы сигнал непосредственно исходил из мозга. При увеличении интенсивности сигнала мышца сокращается, как и во время физических упражнений. При прекращении импульса мышца расслабляется, и цикл повторяется.

Цель мышечной электростимуляции состоит в том, чтобы достичь сокращений или вибрирования в мышцах. Нормальная мышечная деятельность управляется центральной и периферической нервными системами, которые передают электрические сигналы к мышцам. ЭМС действует так же, но в ней используется внешний источник (стимулятор) с электродами, прикладываемыми к коже для передачи в тело

электрических импульсов

Импульсы стимулируют нервы посылать сигналы в определенную мышцу, являющуюся целевой, которая реагирует на это сокращением, так же, как это происходит при нормальной мышечной деятельности.

Возможности применения ЭМС

В качестве медицинского прибора в рамках проведения ЭМС прибор **Promed IT-6** следует в общем использовать при следующих медицинских показаниях или следующих жалобах:

- Для расслабления мышечных спазмов
- Для улучшения кровообращения
- Для предотвращения или торможения развития дисфункциональной атрофии
- Для переобучения мышц движению
- Для сохранения или расширения диапазона движения
- Для непосредственной послеоперационной стимуляции икроножных мышц с целью предотвращения венозного тромбоза

Что такое НЕДЕРЖАНИЕ МОЧИ?

Недержание мочи, непроизвольное испускание мочи из мочевого пузыря, является проблемой для многих людей. Существует несколько видов недержания мочи. Недержание мочи, которое подразделяется на стрессовое недержание при физической активности и императивное недержание при позывах к мочеиспусканию, а также недержание стула, при котором сжимающая задний проход мышца не сдерживает кал при позывах к опорожнению. Электростимуляция с помощью вагинального / анального зонда, или в некоторых случаях с помощью клеящихся на кожу электродов, является хорошо переносимым методом лечения при императивном недержании при позывах к мочеиспусканию, стрессовом недержании при физической активности, смешанном недержании или недержании стула, с помощью чего достигаются положительные результаты в области повышения контроля за деятельностью мочевого пузыря и кишечной деятельностью пациентов.

DE

EN

FR

IT

ES

NL

RU

PL

SE

FI

Стрессовое недержание мочи

Стрессовым недержанием называется потеря мочи, возникающая из-за повышения давления в области живота на мочевой пузырь, возникающая при кашле, чихании, смехе, при занятии спортивной деятельностью или при поднятии тяжёлых предметов. Стрессовое недержание является самой распространённой формой недержания, которой в первую очередь страдают женщины. Обычно этот вид недержания возникает при ослаблении перинеальной (промежностной) мускулатуры и мышц тазового дна, что, например, происходит в результате беременности, после родов или в менопаузе.

Императивное недержание мочи

Императивное недержание мочи означает внезапный, сильный позыв, в результате которого происходит быстрое сокращение мочевого пузыря, что приводит к непроизвольной потере мочи из мочевого пузыря. Этой формой недержания страдают как мужчины, так и женщины, особенно часто эта форма недержания возникает у пожилых людей. Одной из причин для возникновения императивного недержания являются повреждения части нервной системы, ответственной за управление функционированием мочевого пузыря.

Смешанный вид недержания

Смешанным видом недержания называют комбинацию стрессового и императивного недержания мочи.

Недержание стула

Недержание стула, называемое также анальным или фекальным недержанием, является нарушением способности контролировать выделения газа или стула. Причин для возникновения недержания стула много, самой распространённой

является травмирование или повреждение сжимающей задний проход (кольцевидной) мышцы, что может произойти, например, во время родов, в результате операции или при повреждении нервов, управляющих мышцами заднего прохода. Это состояние, как правило, обостряется с возрастом.

Как проводится лечение недержания?

Электростимуляция тазового нерва является признанным альтернативным методом лечения при недержании мочи. Её предлагают проводить в качестве способа лечения и при недержании стула, вызванном дисфункцией тазового дна или нарушением функционирования анальных мышц. При лечении стрессового недержания целью электростимуляции является вызвать сокращение мышц под воздействием электрического тока и тем самым укрепить мышцы тазового дна. При императивном (ургентном) недержании мочи целью электростимуляции является расслабление мочевого пузыря и снижение его непроизвольного сокращения путём стимуляции нервов. При лечении смешанных видов недержания подходит электростимуляция, используемая как при императивном недержании, так и при стрессовом недержании. При недержании стула целью электростимуляции является улучшение контроля за кишечными функциями укреплением мышц тазового дна.

ПОКАЗАНИЯ / ПРОТИВПОКАЗАНИЯ



Обязательно проконсультируйтесь с врачом до того, как использовать прибор!

В США продажа данного прибора ограничена законом и разрешена только врачам или же производится только по рецепту врача.

Пожалуйста внимательно прочитайте и усвойте следующие предупреждения и предостережения с тем, чтобы обеспечить безопасное и правильное использование этого прибора и предотвратить нанесение травм.

Показания

Чрезочная электронейростимуляции (ЧЭНС) может быть предписана врачами для симптоматического снижения и снятия хронической (долговременной) боли и снятия послеоперационной или посттравматической боли.



Противопоказания

Не используйте данный прибор, не проконсультировавшись с врачом, если Вам установили электрокардиостимулятор, имплантировали дефибриллятор или Вы используете другое живлённое металлическое или электронное устройство. В таком случае использование прибора может вызвать поражение электротоком, ожоги, электропомехи или смерть.

Если Вы относитесь к одному из следующих случаев, всегда обязательно проконсультируйтесь с врачом, прежде чем применять **Promed IT-6**, и выясните с его помощью, как правильно использовать прибор.

- В случае возникновения постоянных болевых симптомов, несмотря на терапию
- При принятии сильного болеутоляющего или анестезирующего средства местного действия
- При наличии инфекционных болезней
- При расстройствах кровообращения (тромбозе и эмболии)
- При сенсорных расстройствах (онемении, нечувствительности)
- При использовании на грудных младенцах, детях дошкольного и более

- старшего возраста
- Во время беременности
- При психозе
- При склонности к кровотечениям
- При раковом заболевании
- При экстремальной чувствительности или страхе перед электричеством (электрофобии)
- Пациенты с металлическими имплантатами
- При проблемах с сердцем, в особенности при сердечной аритмии
- До каждого размещения электрода при подаче тока в синокаротидной зоне (передняя область шеи)
- До каждого размещения электрода при воздействии током на черепно-мозговую область (через голову)
- При возникновении недиагностированных болевых симптомов
- При воздействии на веко глаза
- При серьезных проблемах с артериальным кровообращением (эмболия) в нижних конечностях
- Прибор не должен использоваться для симптоматического местного обезболивания до тех пор, пока не было установлено происхождение болевого синдрома или не был поставлен диагноз
- Если в области воздействия имеются раковые образования
- В распухших, с гнойными выделениями, воспалённых областях или кожной сыпи (например, при флегбите, тромбофлебите, варикозном расширении вен и т.д.)
- Если пациентом используется регулируемый электрокардиостимулятор или любой имплантированный дефибриллятор
- В областях тела с низкой иннервацией
- При эпилепсии
- При грыже живота или паховой грыже
- Не применяйте стимуляцию в области шеи, поскольку это может вызвать сильные мышечные спазмы, что может привести к закупорке дыхательных путей, появлению затруднённого дыхания или отрицательного воздействия на сердечный ритм или давление крови.

DE

EN

FR

IT

ES

NL

RU

PL

SE

FI

**Общие сведения**

- При беременности не следует проводить лечения с помощью прибора **Promed IT-6** на протяжении первых трёх месяцев (первой трети беременности).
- Приборы ЧЭНС следует хранить в недоступном для детей месте
- Безопасность использования приборов ЧЭНС во время беременности или родоразрешения не была подтверждена испытаниями
- Метод ЧЭНС не является эффективным в устранении боли, возникающей в центральной нервной системе (головные боли)
- Если под воздействием ЧЭНС боль не снята или воздействие вызывает дискомфорт, стимуляцию следует прекратить до переоценки врачом ситуации.
- Всегда выключайте прибор ЧЭНС до наложения или удаления электродов.
- Никогда не размещайте электроды на поверхности глаз, во рту или внутри тела.
- ЧЭНС-приборы не обладают никакими оздоравливающими свойствами.
- Метод чрезкожной электростимуляции оказывает воздействие на болевые симптомы и как таковой только подавляет восприятие болей, которые иначе служили бы защитным средством и предупреждающим механизмом тела
- Не применяйте стимуляцию во время езды на автомобиле, работая с машинами или во время любой другой деятельности, в течение которой электростимуляция может подвергнуть Вас риску нанесения ранения.
- Если Вы находитесь на попечении врача, проконсультируйтесь со своим врачом, прежде чем использовать этот прибор.
- Если проводилось медицинское лечение боли или в лечении применялась физиотерапия, проконсультируйтесь со своим врачом, прежде чем использовать этот прибор.
- Если боли не затихают, а становятся более чем умеренными или длятся более пяти дней, прекратите использовать прибор и проконсультируйтесь со своим врачом.

- Не применяйте стимуляцию в области шеи, поскольку это может вызвать сильные мышечные спазмы, что может привести к закупорке дыхательных путей, появлению затруднённого дыхания или отрицательного воздействия на сердечный ритм или давление крови.
- Не применяйте стимуляцию через грудь, потому что электрическое воздействие на грудь может вызвать нарушения сердечного ритма, могущие оказаться смертельными.
- Не осуществляйте стимуляцию в присутствии электронного оборудования для мониторинга (например, кардиомониторов, предупреждающих электрокардиографов), которые, возможно, не будут работать должным образом во время использования электростимуляции.
- Не применяйте электростимуляцию, находясь в ванной комнате или в душе.
- Не применяйте электростимуляцию во время сна.
- Не используйте электростимуляцию на детях, если не были проведены испытания прибора для использования его в педиатрии.
- Проконсультируйтесь со своим врачом, прежде чем использовать этот прибор, потому что его использование может вызвать нарушения сердечного ритма в сердце особо чувствительных пациентов, могущие оказаться смертельными.
- Применяйте чрезкожную электростимуляцию только при нормальной, непоражённой, чистой, здоровой коже.
- При использовании прибора следует соблюдать меры предосторожности, если в непосредственной близости находится включённый мобильный телефон, поскольку это может повлиять на мощность выходного сигнала прибора.
- При беременности не следует располагать электроды непосредственно над маткой или на поверхности живота. Причиной этого является то, что электростимуляция может оказать влияние на сердце плода (до сих пор не существует никакой медицинской информации о повреждениях).

Предостережения при использовании вагинального / анального зонда

- Беременные не должны подвергаться воздействию электростимуляции в области матки.
- Пациенты, страдающие недержанием мочи за пределами уретры (свищи, уретероктопия (неправильный вывод мочеточников)), не должны пользоваться зондом.
- Пациенты, страдающие недержанием мочи из-за блокирования (ретенции) мочи в мочеиспускательном канале, не должны пользоваться зондом.
- Пациенты с затруднённым прохождением мочи в верхней части мочевого тракта не должны пользоваться зондом.
- Пациенты с полной периферийной денервацией тазового дна не должны пользоваться зондом.
- Пациенты с полным или частичным выпадением матки должны пользоваться прибором крайне осторожно.
- Пациенты с инфекционными заболеваниями мочевого тракта должны до начала лечения проконсультироваться с врачом.
- Если возникают раздражения кожи, лечение следует на время прекратить. Если проблемы имеют продолжительный характер, следует обратиться за консультацией к врачу. В отдельных случаях могут возникать сверхчувствительные реакции. Проблема обычно бывает устранена после замены геля или зонда на другой тип.

**Меры предосторожности**

- ЧЭНС не является заменой обезболивающих средств и других терапевтических методов лечения болевых синдромов.
- ЧЭНС не обладает целительной силой.
- ЧЭНС является симптоматическим воздействием и, в качестве такового, притупляет чувство боли, которая иначе служила бы защитным механизмом.
- Успех терапии значительно зависит от врача, выбранного пациентом и того, квалифицирован ли врач для лечения пациентов с хроническими болями.
- Долговременные эффекты от электростимуляции неизвестны.
- Ваша кожа может испытывать раздражение или реагировать сверхчувствительно на электростимуляцию (раздражение электрическим током) или на электропроводящую среду.
- Соблюдайте особую осторожность, если Вы являетесь пациентом с тенденцией к внутренним кровотечениям, например, после раны или перелома.
- Проконсультируйтесь со своим врачом, если Вы используете прибор после недавнего хирургического вмешательства, поскольку электростимуляция может нарушить процесс заживления.
- Соблюдайте осторожность, если электростимуляция применяется во время менструации или при беременности.
- Соблюдайте особую осторожность, если электростимуляция применяется к областям кожи с нарушенной чувствительностью.
- Используйте этот прибор только с отведениями, электродами и комплектующими, рекомендуемыми к использованию изготовителем.

DE

EN

FR

IT

ES

NL

RU

PL

SE

FI

Общие сведения

- При беременности не следует проводить лечения с помощью прибора **Promed IT-6** на протяжении первых трёх месяцев (первой трети беременности).
- Долговременное использование может в отдельных случаях приводить к раздражению кожи в местах наложения электродов.
- Эффективность воздействия зависит в огромной степени от того, проводится ли электростимуляция имеющим квалификацию в умении обращаться с пациентами с наличием боли специалистом.
- К возможным видам негативной реакции относятся раздражение кожи и ожоги в местах наложения электродов.
- Вы можете испытать раздражение кожи и ожоги ниже мест наложения электродов на кожу.
- Возможно появление головной боли и других болезненных ощущений во время или после применения электростимуляции в районе глаз и в области головы и лица.
- При возникновении неблагоприятных реакций во время применения прибора Вам следует прекратить использовать его и проконсультироваться со своим врачом.

До начала использования прибора:

- Если Вы находитесь на попечении врача, проконсультируйтесь со
- Удостоверьтесь в том, что батарейки установлены правильно.
- Подсоедините кабель к электродным контактам и затем - к прибору.
- Приложите электродные контакты к болевой зоне.
- Не используйте электродные контакты, если они поцарапаны или каким-либо образом повреждены.

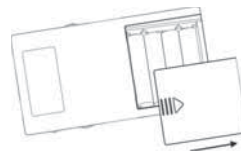
Проверьте / замените аккумулятор

1. Удалите зажим крепления к поясному ремню (**К**), перемещая его вниз по прибору.
2. Откройте крышку аккумуляторного отсека (**L**).
3. Вставьте 4 батарейки (тип: AAA) в аккумуляторный отсек. Удостоверьтесь в том, что правильно вставили батарейки. Убедитесь в соответствии положительных и отрицательных полюсов батарей маркировке в аккумуляторном отсеке прибора.
4. Закройте крышку аккумуляторного отсека (**L**), если Вы хотите использовать прибор.
5. Присоедините зажим крепления к поясному ремню (**К**), перемещая его вверх по прибору.

Внимание:

1. Выньте батарейки, если прибор не используется на протяжении длительных промежутков времени.
2. Не смешивайте старые батарейки с новыми или различные типы батареек.

3. Предостережение: В случае утечки жидкости из аккумуляторов и попадания этой жидкости на кожу или в глаза немедленно промойте эти места обильным количеством воды.
4. Батарейки следует вставлять только взрослым лицам. Храните батарейки в недоступных для детей местах.
5. Рекомендуется использовать батарейки того же или аналогичного типа.
6. Не используйте перезаряжаемые (аккумуляторные) батарейки.
7. Вынимайте разряженные батарейки из прибора.
8. Проводите безопасную утилизацию отработанных батареек согласно инструкциям изготовителя.

Соедините электродные контакты с кабелями:

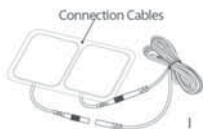

Возьмите кабельную вилку и вставьте её в соединительный патрубок электродных контактов. Удостоверьтесь в отсутствии мест незащищённого голого металла штырей разъёма.



Внимание:

Всегда используйте кабель, поставленный изготовителем или агентом по продаже, и используйте электродные контакты с маркировкой CE или легально проданные на рынке в США по прохождении разрешительной процедуры 510 (k).

Подсоедините кабель к прибору



Прежде чем перейти к этому шагу, удостоверьтесь в том, что прибор полностью выключен. Крепко удерживая кабельный штекерный разъём, воткните его в гнездо (A/B) на верхней стороне прибора.



Внимание:

Не вставляйте штепсель выводного провода пациента в любую сетевую розетку для переменного тока.

Разместите электродные контакты на коже.

Прикрепите самоклеящиеся электроды к области тела согласно рекомендации Вашего врача. Перед тем, как разместить электроды, убедитесь в том, что поверхность кожи, на которой будут размещены электродные контакты, безукоризненно чистая и сухая. Удостоверьтесь в том, что электродные контакты плотно прижаты к коже, обеспечивая хороший контакт между кожей и электродами. Разместите электродные контакты на коже, прикладывая их должным образом, плотно и равномерно.



Внимание:

1. До расположения электродных контактов на теле убедитесь в том, что поверхность кожи является чистой и не смоченной ни лосьонами, ни увлажняющими кремами.
2. Не включайте прибор, пока самоклеящиеся электродные контакты не будут расположены на теле.
3. Никогда не удаляйте контакты с кожи, пока прибор остаётся включенным.
4. Из гигиенических соображений рекомендуем заменять электродные контакты каждые 30 дней.
5. Пожалуйста, удостоверьтесь в том, что прибор полностью выключен перед соединением.
6. В области воздействия рекомендуется использовать квадратные электроды размером как минимум 40 мм x 40 мм, на самоклеящейся основе.
7. з гигиенических соображений каждому пациенту следует использовать собственный комплект электродов.

Присоединение вагинального / анального зонда к кабелю:



Крепко удерживая кабельный штекерный разъём, воткните его в гнездо зонда. Удостоверьтесь в том, что к незащищённой металлической поверхности штифтов нет свободного доступа (при прикосновении).



Осторожно: Всегда используйте лишь зонды производства **Promed**.

Присоединение кабеля к прибору



Прежде, чем продолжить работу в соответствии с данным пунктом, убедитесь в том, что прибор полностью отключён. Крепко удерживая кабельный штекерный разъём, воткните его в гнездо (A/B) на верхней стороне прибора.



Осторожно:

Не вставляйте штекерный разъём выводного кабеля пациента в сетевую розетку переменного тока.

Введение вагинального / анального зонда:



Выньте зонд из упаковки и сполосните его под струёй проточной воды. Нанесите тонкий слой геля-смазки на зонд и затем медленно и осторожно введите его в вагину или анальное отверстие до тех пор, пока фланец на нижней стороне зонда не будет находиться между половыми губами или у круговой мышцы анального отверстия.

При введении вагинального зонда следует обращать внимание на то, чтобы поверхности контактов серебристой окраски находились слева и справа.



Осторожно:

1. Не включайте прибор до полного введения зонда внутрь тела.
2. Никогда не удаляйте зонд при включённом приборе.
3. Из гигиенических соображений зонд следует тщательно очищать до и после каждого использования.
4. Удостоверьтесь в том, что прибор полностью выключен до подключения его в сеть.
5. Из гигиенических соображений каждому пациенту следует использовать свой собственный зонд.

Включение прибора:

Для включения прибора приведите переключатель ВКЛ/ВЫКЛ **ON/OFF (C)** на правой стороне прибора в верхнее положение. На ЖК-дисплее появится следующее оповещение:



В наличии имеется 5 предварительно установленных пользовательских программ и одна для свободного программирования параметров по выбору. Нажмите на кнопку „P“ (G) для выбора программы, которую Вы хотите использовать, и на ЖК-дисплее (F) появится следующее сообщение:



Выбор режимов программы

Каждая программа содержит 2 – 5 рабочих режима программы, которые выбираются кнопкой „S“ (H).



Регулировка интенсивности на выходе канала

Прибор **Promed IT-6** оснащён двумя каналами на выходе. Вы можете использовать либо один канал с одной парой электродов, либо оба канала с двумя парами электродов. Сбоку на приборе расположены кнопки регулировки интенсивности (D) и (E) – по одной для каждого из каналов. Вращением соответствующего регулятора вверх интенсивность на выходе повышается, и, когда интенсивность составит свыше 1 мА, прибор начинает работать на этом канале. Максимальное значение выходной интенсивности составляет 90 мА. Вращением соответствующего регулятора вниз интенсивность на выходе понижается, и когда интенсивность достигнет значения 0 мА, прибор прекращает работать на этом канале.



Внимание:

1. Интенсивность стимуляции импульсами зависит от индивидуальных потребностей пациентов.
2. Слова (work) или (Rest) на ЖК-мониторе означают, что прибор или посылает импульсы, или он не работает.

3. Если электроды не зафиксированы на коже или если прибор не соединён с электродами, интенсивность на выходе автоматически снижается на 0мА, если интенсивность составляет как минимум 10мА.
4. До удаления электродов убедитесь в том, что прибор отключён от сети.
5. По истечении заданного времени обработки интенсивность будет автоматически установлена на 0мА.
6. В экстренных случаях нажмите на кнопку „P“ (G) для прекращения сеанса терапии. Прибор установится таким образом в режим паузы. Нажмите на кнопку „S“ (H) для возобновления или продолжения сеанса терапии.

Программирование пользовательских программ

Нажмите на ВКЛ/ВЫКЛ (C) для включения прибора. Нажмите на кнопку „P“ (G) для выбора пользовательской программы PC1, она подразделена на 3 режима работы. Вы можете задать параметры для каждого режима программы (частота повторения импульсов, время паузы, продолжительность импульсов, время проведения сеанса, рабочее время, время нарастания импульса ЛИН, время снижения импульса ЛИН, время покоя и форма волны сигнала) согласно своим потребностям.

Нажмите на кнопку „S“ (H) для переключения между различными режимами программы. Каждая фаза программы будет показана на ЖК-дисплее (F) следующим образом:



DE

EN

FR

IT

ES

NL

RU

PL

SE

FI

Нажмите и удерживайте кнопку „S” (H) для активирования режима настройки. Затем нажмите либо на кнопку “▲” (I) или “▼” (J), чтобы выбрать режим работы с паузой „Work / Rest” или „Cont” (продолжительная работа без паузы). При выборе режима „Cont” электростимуляция проводится без паузы, и Вы можете установить такие параметры, как частоту повторения импульсов, ширину (продолжительность) импульсов и время проведения сеанса. Если Вы выбираете режим работы с паузой „Work / Rest”, Вы можете установить все из имеющихся параметров.



Нажмите на кнопку „S” (H), и на ЖК-экране замигает символ формы волны сигнала. Теперь нажмите либо на кнопку “▲” (I) или “▼” (J), чтобы выбрать желаемую форму волны (SY или AL, синхронную или переменную).



Нажмите повторно на кнопку „S”-(H), и на ЖК-экране замигает символ импульса. Теперь нажмите либо на кнопку “▲” (I) или “▼” (J), чтобы установить желаемую частоту повторения импульсов от 3Гц до 100Гц.

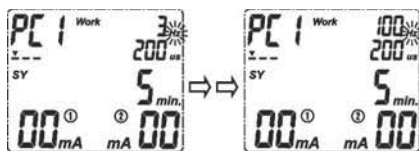

Нажмите повторно на кнопку „S”-(H), и на ЖК-экране замигает символ частоты повторения паузы. Теперь нажмите либо на кнопку увеличения или снижения, “▲” (I) или “▼” (J), чтобы установить желаемую частоту релаксации (ослабления) импульсов от 0Гц до 4Гц.



Нажмите повторно на кнопку „S” (H), и на ЖК-экране замигает символ ширины (продолжительности) импульса. Теперь нажмите либо на кнопку увеличения или снижения, “▲” (I) или “▼” (J), чтобы установить желаемую ширину импульсов от 50µсек до 450µсек.

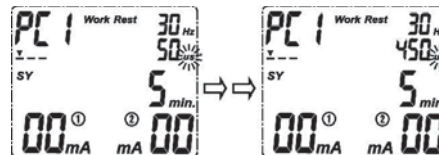

Нажмите повторно на кнопку „S”-(H), и на ЖК-экране замигает символ времени продолжительности сеанса из меню режима программы. Теперь нажмите либо на кнопку “▲” (I) или “▼” (J), чтобы установить желаемое время продолжительности сеанса в данном режиме программы от 1 мин до 60 мин.

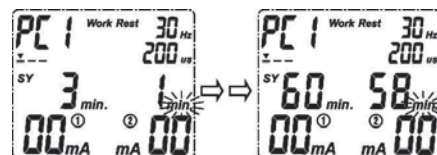

Нажмите повторно на кнопку „S“ (H), и на ЖК-экране замигает символ рабочего времени. Теперь нажмите либо на кнопку увеличения или снижения, „▲“ (I) или „▼“ (J), чтобы установить желаемое рабочее время от 2 сек до 99 сек.

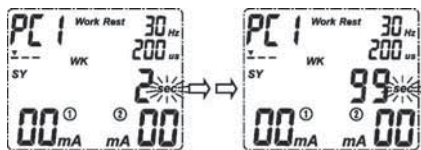

Нажмите повторно на кнопку „S“ (H), и на ЖК-экране замигает символ времени покоя. Теперь нажмите либо на кнопку увеличения или снижения, „▲“ (I) или „▼“ (J), чтобы установить желаемое время покоя от 2 сек до 99 сек.

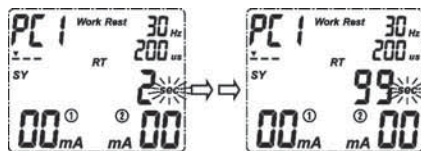

Нажмите повторно на кнопку „S“ (H), и на ЖК-экране замигает символ времени нарастания импульса ЛИН. Теперь нажмите либо на кнопку увеличения или снижения, „▲“ (I) или „▼“ (J), чтобы установить желаемое время нарастания импульса ЛИН от 1,0 сек до 9,0 сек.

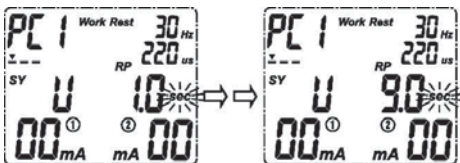

Когда установки параметров режимов программы завершены, нажмите на „P“ (G), чтобы подтвердить их или записать их в память. Прибор переключается теперь в режим ожидания. Нажмите теперь на кнопку „S“ (H) для выбора другого режима программы. Повторите все предыдущие шаги для установки параметров. По завершении установки параметров Вы можете стартовать программу регулировкой интенсивности импульса.

Нажмите повторно на кнопку „S“ (H), и на ЖК-экране замигает символ времени снижения импульса ЛИН. Теперь нажмите либо на кнопку „▲“ (I), либо на „▼“ (J), чтобы установить желаемое время снижения импульса ЛИН от 1,0 сек до 9,0 сек.

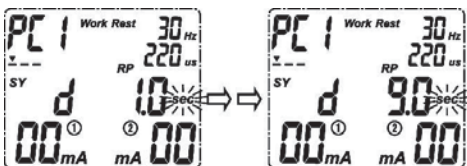

DE

EN

FR

IT

ES

NL

RU

PL

SE

FI

Функции фоновой подсветки

Существует три цвета фоновой подсветки, указывающих на различное состояние электростимуляции:

- Фоновая подсветка зелёного цвета: Нормальное состояние
- Фоновая подсветка голубого цвета: Интенсивность импульсов используемого канала превышает 65мА. При дальнейшем повышении интенсивности Вам следует соблюдать крайнюю осторожность.
- Фоновая подсветка красного цвета: Electroды неплотно присоединены к коже или прибор не соединён с электродами, и установленная интенсивность составляет свыше 10мА. Интенсивность электростимуляции возвращается к значению 0мА, и фоновая подсветка красного цвета мигает.

Проверка состояния памяти

Нажмите и удерживайте кнопку **МРМ (G)** для входа в режим памяти. Вы можете теперь считывать значения общего времени обработки и среднее значение интенсивности электростимуляции на канале 1 или 2 при помощи кнопки **“▲” (I)** или **“▼” (J)**. Нажмите повторно на кнопку **МРМ (G)**, чтобы вернуться к режиму ожидания.



Внимание:



Если общее время сеанса терапии составляет менее 60 минут, прибор будет показывать следующее сообщение:



При сеансе терапии общей продолжительностью до 60 минут общее время электростимуляции и среднее значение интенсивности будут показываться следующим образом:



Общая продолжительность сеанса терапии будет показываться до значения максимально 99:59 час.



Чтобы стереть информацию из памяти, нажмите и удерживайте кнопку **„P“ (G)**, на дисплее появится мигающее сообщение **“CL”**.

Если Вы хотите стереть из памяти всю сохранённую в ней информацию, нажмите на кнопку **„S“ (H)**, чтобы подтвердить выполнение данного действия. Если Вы ещё не хотите стереть информацию, нажмите на кнопку **„P“ (G)**, и прибор вернётся в режим ожидания.

Предохранительная блокировка

Предохранительная блокировка включается автоматически, если на протяжении более 30 сек Вы не активировали никакой кнопки. Чтобы самостоятельно активировать предохранительную блокировку, нажмите одновременно на кнопки „S” (H) и “▲” (I). При этом срабатывает блокировка, препятствующая случайному изменению заданных установок, в особенности записанной в память интенсивности электростимуляции. Чтобы деактивировать предохранительную блокировку, нажмите повторно на кнопки „S” (H) и “▲” (I). Нажимая на кнопку „S” (H) во время сеанса терапии Вы попадаете в режим паузы, а нажимая на кнопку „P” (G) во время проведения терапии Вы можете прервать электростимуляцию.

Показания недостаточной зарядки аккумуляторов

Когда на ЖК-дисплее появляется  индикатор недостаточной зарядки аккумуляторов, следует как можно скорее заменить их на новые. Прибором, однако, можно пользоваться ещё на протяжении нескольких часов после появления сообщения.

Выключение прибора

Нажмите на переключатель питания ВКЛ/ВЫКЛ (C) снизу для выключения прибора.



Внимание:

1. Если прибор находится в режиме ожидания и на протяжении более чем 3 минут Вами не активируется никакая кнопка управления, то на ЖК-дисплее автоматически пропадает изображение, и прибор переходит в режим пониженного энергопотребления. Чтобы оповестить пользователя о том, что им в течение длительного периода времени не нажималась никакая кнопка, по истечении одной минуты раздаётся звуковой сигнал («пип»), по прохождении двух минут – два сигнала, и по прохождении трёх минут – три сигнала, и затем дисплей отключается. Для того, чтобы активировать монитор, Вам следует нажать на любую из кнопок.
2. Если Вы хотите вернуться назад к заводским установкам, Вы должны выключить прибор. Теперь нажмите сначала на кнопку (J) и затем нажмите на переключатель ВКЛ/ВЫКЛ сверху.

DE

EN

FR

IT

ES

NL

RU

PL

SE

FI

Терапевтические программы

В наличии имеется 5 предварительно установленных пользовательских программ и одна для свободного программирования пользователем по выбору. Для каждой из программ Вы можете настроить до 5 режимов программы. Для ознакомления с деталями настроек см. таблицу ниже:

Предварительно установленные программы

Программа	Режим программы	Форма импульса	Время воздействия в данном режиме (мин)	Частота (Гц)	Ширина импульса (мксек)	Общая продолжительность времени лечения	Применять при следующем виде недержания
P1	1	Синхронно (SY)	8	35	220	28	Императивное недержание мочи
	2		20	10	240		
P2	1	Переменный импульс(AL)	5	3	250	27	Смешанная форма недержания/Недержание стула
	2		6	10	220		
	3		6	20	220		
	4		5	35	200		
	5		5	10	220		
P3	1	Модуляция ширины импульсов	5	20	300-450	15	Стрессовое недержание мочи
	2	Модуляция продолжительности импульсов	5	3-35	175-275		
	3	Непрерывно	5	50	220		
P4	1	Непрерывно	8	10	240	25	Смешанная форма недержания/Недержание стула
	2		12	20	275		
	3		Синхронно (SY)	5	35		
P5	1	Синхронно (SY)	10	10	240	38	Императивное недержание мочи
	2		20	20	275		
	3		8	35	220		

Свободно программируемая пользовательская программа

Программа	Параметры программы	Устанавливаемые значения	Применять при следующем виде недержания
PC1	Время обработки(мин)	1 мин ~ 60 мин	Все виды недержания в зависимости от установленных параметров
	Режим работы	Work Rest/Cont.	
	Частота	3 Гц ~ 100 Гц	
	Частота покоя	0 Гц ~ 4 Гц	
	Ширина импульса	50 мсек ~ 450 мсек	
	Время работы	2 сек ~ 99 сек	
	Время нарастания импульса ЛИН	1 сек ~ 9 сек	
	Время снижения импульса ЛИН	1 сек ~ 9 сек	
	Время покоя	2 сек ~ 99 сек	
	Форма импульса	Синхронная (SY) / переменная (AL)	

DE

EN

FR

IT

ES

NL

RU

PL

SE

FI

До первого использования прибора обратите внимание на следующее:

- Прибор предназначен исключительно для бытового использования.
- Необходимо строгое наблюдение, если устройство используется в присутствии детей.
- Никогда не помещайте прибор в мокрую или влажную среду.
-  Не используйте прибор под водой, как, например, под душем.
- Строго избегайте прямых контактов прибора с огнем, газом или кислородом или с горячими объектами, такими, как нагревательная плита.
- Примите все возможные меры предосторожности во избежание падения прибора или его повреждения любым другим способом.
- Если тем не менее возникли проблемы с прибором, немедленно сдайте его в ремонт.
- Не смазывайте и не мойте прибор.

Осторожно!

- Избегайте прямых контактов прибора с водой или другой жидкостью.
- Не разрешается использовать прибор за пределами жилых помещений.
- Никогда не касайтесь прибора мокрыми руками.
- Не храните прибор около раковины или ванны, поскольку существует опасность того, что прибор может упасть или быть затянута в раковину или ванну.

Предостережение!

- Никогда не оставляйте прибор без присмотра в присутствии детей или не имеющих опыта в обращении с прибором лиц.
- Следите за тем, чтобы с прибором не играли дети.
- Используйте прибор исключительно в целях, описанных в данном руководстве пользователя.
- Этот прибор не предназначен для использования лицами (включая детей) с ограниченными физическими, сенсорными или интеллектуальными способностями или лицами, не имеющими соответствующего опыта и/или достаточных знаний. За исключением случаев, когда указанные лица находятся под надзором ответственного за их безопасность лица или получили от него инструкции по использованию прибора.
- Не используйте прибор под одеялом или под подушкой, поскольку чрезмерная жара может привести к пожару, ранению или электротравме.
- Не переносите прибор за кабель и не используйте кабель в качестве ручки для держания.
- Не разрешается использовать прибор за пределами жилых помещений.
- По окончании электронной стимуляции установите регуляторы интенсивности (**D** и **E**) в положение «ВЫКЛ».
- Никогда не позволяйте детям играть с упаковочным материалом, поскольку существует риск удушья.

Проблема	Возможная причина	Решение
Не включается монитор	Нарушение контакта батареек	1. Попробуйте использовать новые батарейки.
		2. Удостоверьтесь в том, что батарейки вставлены правильным образом. Проверьте следующие контакты: • Все контакты находятся на месте. • Контакты не повреждены.
Электростимуляция слабая или не ощущается	Электроды 1. Сухие или загрязнены 2. Расположение	1. Заменить 2. Расположить электроды повторно.
	Выводные провода старые/ сношенные/ повреждены	Замените
	Интенсивность слишком слабая	Используйте более высокий уровень интенсивности
Электростимуляция вызывает дискомфорт	Слишком высокий уровень интенсивности	Используйте более низкий уровень интенсивности
	Электроды расположены слишком близко друг к другу	Измените расположение электродов
	Повреждённые или сношенные электроды или выводные провода	Замените на новые
	Эффективная площадь электродов слишком мала	Замените электроды на имеющие эффективную площадь не менее 16.0 см ² (4см * 4 см)
	Прибор не работает согласно руководству пользователя	Ознакомьтесь с руководством до использования прибора
Неравномерность/ прерывистость импульсов	Выводные провода	1. Удостоверьтесь в безупречности соединения. Обеспечьте соединение
		2. Уменьшите уровень интенсивности. Поверните выводные провода в патрубке на 90°. Если импульсы по-прежнему неравномерны, замените выводные провода
		3. Если импульсы по-прежнему неравномерны после замены выводных проводов, то, возможно, из-за отсутствия детали обратитесь в службу ремонта

Электростимуляция неэффективна	Неправильное расположение электродов и зонда	Электроды и зонд расположить заново. Проконсультируйтесь с врачом-клиницистом.
Возникли покраснения на коже и/или Вы чувствуете острую боль	Используйте электроды каждый раз на том же самом месте	Измените положение электродов. Если вдруг Вы почувствовали боль или дискомфорт, немедленно прекратите использование прибора
	Электроды не прилегают к коже должным образом	Удостоверьтесь в том, что электроды плотно прилегают к коже
	Электроды загрязнены	Очистите электродные контакты влажной неволокнистой тканью или замените их на новые
	Поверхность электродов поцарапана.	Заменить на новый электрод или зонд.
Прерывание выходного тока во время терапии	Электродные контакты удалены с кожи или сместились	Выключите прибор и плотно прижмите к коже электродный контакт.
	Отсоединился кабель	Выключите прибор и соедините кабель
	Батарейки разрядились	Пожалуйста, замените их на новые

DE

EN

FR

IT

ES

NL

RU

PL

SE

FI

- Избегайте прямых контактов прибора с водой или другой жидкостью.
- Выключайте прибор, если Вы его не используете.
- Если Вы хотите поместить **Promed IT-6** на хранение на длительный промежуток времени, выньте батарейки из аккумуляторного отсека. В случае утечки жидкости из аккумуляторов прибор может быть повреждён.
- Храните прибор и комплектующие в прохладном, сухом месте в предназначенном для него футляре.
- Держите электроды за края, удаляя их. Никогда не тяните за отведения электрода во избежание их повреждения.
- Не делайте никаких острых перегибов в соединяющих отведениях или электродах.
- После использования поместите электродные контакты в защитную пластиковую плёнку.
- Избегайте попадания на прибор прямых солнечных лучей и оберегайте его от грязи и влажности.
- Ничего в коем случае не располагайте на приборе никаких тяжёлых предметов.
- Вы можете очищать прибор **Promed IT-6**, тщательно протирая его тканью, увлажненной слабым раствором мыльной воды. Вы можете также использовать изопропиловый спирт или мыльный щёлок (раствор). Домашние моющие средства и материалы для очистки для этих целей не подходят.
- Используйте только электроды / зонды, допущенные к использованию изготовителем прибора Promed.
- Вагинальный / анальный зонд предназначен только для использования одним лицом. При использовании принадлежностей многими лицами существует повышенная опасность перекрёстного заражения друг от друга.
- Мойте вагинальный / анальный зонд слабым раствором мыльной воды, тщательно ополаскивайте зонд чистой водой и просушивайте чистой, без ворса, тканью или бумажным полотенцем на открытом воздухе.
- Никогда не помещайте на хранение не до конца просушенный зонд в упаковочный материал из пластика.
- Прибор не нужно возвращать Вашему агенту по продаже или изготовителю для проведения осмотра и повторной проверки. Если Вы нуждаетесь в таких повторных проверках или в повторной калибровке, поскольку того требует Ваша внутренняя система управления качеством, пожалуйста, свяжитесь напрямую с фирмой-изготовителем **Promed**.
- Если Вы испытываете другие проблемы, проконсультируйтесь со своим торговым представителем, вернув прибор в случае необходимости. Ни в коем случае не пытайтесь самостоятельно устранить недостатки.

Электронные инструменты, их комплектующие и упаковка должны быть утилизированы не загрязняющим окружающую среду способом.

Только для стран ЕС:



Не выбрасывайте электроприборы в контейнеры с домашним мусором! Согласно директивам 2002/96/ЕС об электронных приборах и претворению их в национальное право не годные более к употреблению электроприборы должны быть утилизированы отдельно и не загрязняющим окружающую среду способом. В пределах ЕС этот символ указывает на то, что изделие нельзя выбрасывать вместе с домашним мусором. Старые приборы содержат ценные материалы, пригодные для вторичной переработки, которые следует подвергнуть повторному использованию таким образом, чтобы не загрязнять окружающую среду или не наносить ущерба человеческому здоровью непроверенной утилизацией. Поэтому сдавайте старые приборы на вторичную переработку в подходящих для этого сборных пунктах или отправляйте прибор с целью утилизации отходов в торговый пункт, в котором Вы купили прибор. Прибор будет отдан в утилизацию этим пунктом.

Аккумуляторы / батарейки:

Не выбрасывайте батарейки/ аккумуляторы в контейнеры с домашним мусором, в огонь или в воду. Аккумуляторы / батарейки должны собираться, подвергаться утилизации и уничтожаться не загрязняющим окружающую среду способом.

Только для стран ЕС:

Согласно директиве 91/157/ЕЕС испорченные или израсходованные аккумуляторы / батарейки должны подвергаться утилизации. Непригодные к эксплуатации аккумуляторы / аккумуляторные батарейки могут быть отданы непосредственно / напрямую фирме: Promed GmbH по адресу Lindenweg 11, D-82490 Farchant.

Этот прибор был создан производителем с особой тщательностью и до поступления в торговлю был подвергнут подробным испытаниям. Поэтому при предъявлении Вами гарантийного талона на данный прибор мы предоставляем гарантию на протяжении 24 месяцев со времени покупки в соответствии с последующими условиями:

- При документально подтверждённых дефектах материала и производственных дефектах, возникших при отвечающем инструкциям использовании и обнаруженных на протяжении гарантийного срока, в рамках гарантийного обязательства нами будут бесплатно заменены дефектные части прибора включая расходы по зарплате сервисных сотрудников, задействованных в выполнении ремонта.
- Гарантия не распространяется на приборы, которые не были использованы в соответствии с предписаниями (например, при подключении к несоответствующим источникам питания, при поломке), при разборке аппарата (например, при вскрытии корпуса прибора), а также при использовании запасных частей, не разрешённых к использованию фирмой **Promed**. Изношенные детали исключаются из гарантийных обязательств. Мотор прибора и подвижные части также не входят в гарантийные обязательства.
- Гарантийный срок действует со дня продажи. Факт предоставления гарантийного ремонта не влияет на продолжительность гарантийного срока. Претензии по гарантийным обязательствам должны быть предъявлены в рамках гарантийного срока. Возникающие по истечении гарантийного срока претензии и рекламации не могут быть удовлетворены.
- Гарантия в рамках гарантийного обязательства вступает в силу лишь в случае, если дата покупки на гарантийном талоне подтверждена печатью и подписью продавца.
- В случае необходимости гарантийного ремонта или просто ремонта высылайте прибор вместе с комплектующими в сопровождении заполненного гарантийного талона на адрес представителя службы, ответственной за проведение сервиса в Вашем регионе.
- Возможны изменения в техническом исполнении и изменения внешнего вида, а также изменения в комплектации!

- Законная обязанность предоставления гарантии со стороны продавца не затрагивается нашими гарантийными условиями.
- За возможные ошибки в переводе, **Promed** не несет ответственности.

Для проведения ремонта или технического обслуживания посылайте **Promed IT-6** через торгового представителя Вашего региона на:

Promed GmbH Kosmetische Erzeugnisse

Lindenweg 11
 D-82490 Farchant
 Tel.: +49 (0) 8821/9621-0
 Fax: +49 (0) 8821/9621-21

Для безупречной обработки запроса необходимы следующие данные:

1. Кассовый чек/ квитанция о покупке в оригинале или печать продавца с датой покупки
2. Установленный дефект
3. Название прибора / тип

DE

EN

FR

IT

ES

NL

RU

PL

SE

FI

DE

Do urządzenia należą:

- A. Gniazdo wyjściowe dla kanału 1
- B. Gniazdo wyjściowe dla kanału 2
- C. WŁĄCZNIK / WYŁĄCZNIK
- D. Sterownik intensywności pracy dla kanału 1
- E. Sterownik intensywności pracy dla kanału 2
- F. Wyświetlacz ciekłokrystaliczny LCD
- G. "P" - przycisk wyboru programu
- H. Przycisk "S" wyboru trybów ustawień i programów
- I. "▲" - zwiększanie parametrów programu
- J. "▼" - zmniejszanie parametrów programu
- K. Klips pasa
- L. Półka na baterię

EN

FR

IT

ES

NL

RU

PL

SE

FI

Wyświetlacz ciekłokrystaliczny LCD elementy:

1. Program terapeutyczny
2. Wskazanie rodzaju programu
3. Wskaźnik częstotliwości impulsów
4. Wskaźnik szerokości impulsów
5. Wskaźnik przerw
6. Początek leczenia
7. Intensywność kanału 2
8. Wskaźnik blokady
9. Wskaźnik czasu pracy / wskaźnik czasu przerwy /
Czas liniowo-rosnący
10. Wskaźnik stanu baterii
11. Intensywność kanału 1
12. Czas trwania terapii
13. Wyjściowa forma falowa (Synchronizacja (SY) / Zmienność (AL))

JAK ZACZAĆ	str. 167		str. 241/242
ZAWARTOŚĆ	str. 168		str. 243/244
CZĘŚCI SKŁADOWE SYSTEMU	str. 169	SYMBOLE ZNORMALIZOWANE	str. 2245/246
OPIS URZĄDZENIA	str. 170	DYREKTYWY UE	
WPROWADZENIE	str. 171-173	WARUNKI TECHNICZNE	str. 247/248
WSKAZANIA / PRZECIWWSKAZANIA	str. 174	WARUNKI UŻYTKOWANIA/TRANSPORTU/ SKŁADOWANIA	str. 251/252
OSTRZEŻENIA	str. 175-176	AKCESORIA	str. 253/254
SKAZÓWKI OSTROŻNOŚCI / PRZECIWWSKAZANIA	str. 176/177	AKCESORIA	str. 258
UŻYTKOWANIE URZĄDZENIA	str. 177-184	ZALECENIA KLINICZNE	str. 0
PROGRAM	str. 185/186	KARTA GWARANCYJNA	
INSTRUKCJA BEZPIECZEŃSTWA	str. 187	PRODUCENT + DALSZE INFORMACJE	
WYKRYWANIE I USUWANIE USTEREK	str. 188		
JAK OBCHODZIĆ SIĘ, KONSERWOWAĆ I PRZECHOWYWAĆ URZĄDZENIE	str. 189		
LIKwidACJA URZĄDZENIA	str. 189		
WARUNKI GWARANCYJNE I SERWIS KLIENTA	str. 190		

DE

EN

FR

IT

ES

NL

RU

PL

SE

FI

DE

EN

FR

IT

ES

NL

RU

PL

SE

FI

Twój pakiet **Promed IT-6** zawiera następujący sprzęt:

- | | | |
|----|------------------------------|----------|
| 1. | Urządzenie IT-6 | 1 sztuka |
| 2. | Kabel | 2 sztuki |
| 3. | Podkładki elektrod (40*40mm) | 4 sztuki |
| 4. | Sonda pochwowa | 1 sztuka |
| 5. | Instrukcja użytkowania | 1 sztuka |
| 6. | Bateria AAA | 4 sztuki |
| 7. | Futerat do transportu | 1 sztuka |
| 8. | Futerat do paska | 1 sztuka |

Producent zastrzega sobie prawo do wprowadzania w urządzeniu zmian wywołanych postępem technologicznym bez uprzedniego powiadomienia.



1

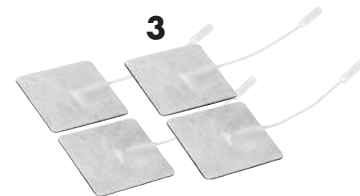

3

4



8



5



7



6

2



Proszę dokładnie przeczytać podręcznik użytkownika przed pierwszym użyciem urządzenia.

Dziękujemy za zakup urządzenia **Promed IT-6**. Kupiłeś produkt wysokiej jakości przeznaczony do utrzymywania higieny osobistej i dobrego samopoczucia.

Promed to wiodąca firma posiadająca kilkudziesięcioletnie doświadczenie w obszarze higieny osobistej, zdrowia i wellness.

Urządzenie **Promed IT-6** zostało zaprojektowane i wyprodukowane w zgodności z Dyrektywą 93/43/EEC i 2007/47/EC dotyczącą wyrobów medycznych, żeby zagwarantować wysoką jakość podczas użytkowania. Urządzenie można stosować po uprzednim przeczytaniu mniejszej instrukcji użytkowania.

My, jako producent, nie możemy być winieni w jakikolwiek sposób za obrażenia lub szkody, jakich doznały osoby lub ich mienie, wynikające z nieprzestrzegania niniejszej instrukcji użytkowania. Życzymy dużo zadowolenia z nowego **Promed IT-6**. Chcielibyśmy zapoznać Cię z urządzeniem TENS w poniższych rozdziałach. Prosimy o dokładne przeczytanie instrukcji użytkowania przed pierwszym zastosowaniem tego urządzenia.

Profesjonalną poradę można uzyskać wszędzie tam, gdzie sprzedawane są produkty **Promed**. W razie jakichkolwiek pytań można też skontaktować się z nami. Możemy podać nazwę przedstawiciela odpowiedzialnego za lokalny rynek.

Promed GmbH Kosmetische Erzeugnisse

Lindenweg 11, D-82490 Farchant,

Tel: +49 (0) 8821/9621-0,

Faks: +49 (0) 8821/9621-21,

E-Mail: info@promed.de

Dalsze informacje znajdują się na naszej stronie firmowej:

www.promed.de

DE

EN

FR

IT

ES

NL

RU

PL

SE

FI

Elektrostymulator **Promed IT-6** jest przenośnym urządzeniem elektrolecniczym posiadającym dwa tryby działania: przeskórna elektryczna stymulacja nerwów (Transcutaneous Electrical Nerve Stimulation, TENS), oraz elektryczna stymulacja mięśni (Electrical Muscle Stimulation, EMS), które są stosowane w celu łagodzenia bólu oraz elektrycznego pobudzania mięśni. Urządzenie stosowane jest w przypadku rehabilitacji niemożności utrzymania moczu lub stolca, osłabienia mięśniówki kroczonej, a także do usmierzania bólu. W przypadku regularnego używania tego urządzenia wzmocnić można znacząco mięśnie przepony miednicy, a polepszenie funkcjonowania mięśni przyczyni się do polepszenia jakości życia - bez braku odporności na stres, braku utrzymywania parcia, przykrych stanów mieszanych czy wreszcie nietrzymania stolca. Urządzenie stymulacyjne przesyła poprzez elektrody - mocowane do skóry lub stosowane jako sondy dopochwowe lub analne - lekki prąd elektryczny do znajdujących się pod nimi komórek nerwowych i mięśni. Parametry działania urządzenia kontrolowane są przez przyciski na panelu kontrolnym. Poziom intensywność impulsów dostosowywany jest do potrzeb pacjenta. Przed użyciem stymulatora należy dokładnie zapoznać się z instrukcją obsługi urządzenia jak również zachować ją w bezpiecznym miejscu, by można było skorzystać z niej w przyszłości.

Czym jest ból?

Ból to własny wczesny system ostrzegawczy ciała. Odczuwanie bólu jest ważne, ponieważ wskazuje on na nieprawidłowy stan wewnątrz ciała i służy jako ostrzeżenie dla nas zanim wystąpią dalsze uszkodzenia lub obrażenia. Jednakże, długotrwałe, uporczywe bóle – zwane często bólami chronicznymi – nie służą żadnemu oczywistemu użytecznemu celowi, gdy diagnoza została już postawiona. TENS został opracowany do usmierzania lub eliminowania pewnych typów bólu chronicznego lub ostrego.

Rozróżniamy dwa rodzaje bólu:

- Ból ostry
Jako główny symptom może on często pomóc lekarzowi w diagnozie; ból ostry ma funkcję ochronną dla organizmu pacjenta.
- Ból chroniczny/przewlekły

Może on często stać się elementem choroby samym w sobie. Pacjent cierpiący na ból chroniczny często cierpi przez wiele lat i doświadcza w związku z tym zmian w strukturze osobowości.

Co to jest TENS (elektryczna przeskórna stymulacja komórek nerwowych)?

Przeskórna Stymulacja Elektryczna ‚TENS‘ to bezinwazyjna, bezlekowa metoda kontroli bólu. Metoda TENS stosuje bardzo małe impulsy elektryczne wysyłane przez skórę do nerwów, w celu zmodyfikowania odbioru bólu u pacjenta/użytkownika. Metoda TENS nie leczy żadnego problemu fizjologicznego, pomagają jedynie kontrolować ból. TENS nie jest metodą działającą u każdego; jednakże, u większości pacjentów efektywnie redukuje lub eliminuje ona ból, pozwalając na powrót do normalnej aktywności.

Jak działa metoda TENS?

Urządzenie **Promed IT-6** przesyła od samoprzylepnych elektrod albo od sondy dopochwowej/analnej nieszkodliwe łagodne sygnały elektryczne do organizmu. To zaś łagodzi ból na dwa sposoby:

- po pierwsze, blokuje sygnały bólu wysyłane przez ciało, które są zwykle wysyłane z obszaru uszkodzenia/zranienia przez włókna nerwowe do mózgu - TENS przerywa te sygnały bólowe.
- po drugie, TENS stymuluje produkcję przez ciało endorfin, które są jego naturalnymi środkami przeciwbólowymi.

Możliwe zastosowania metody TENS

Zwykle **Promed IT-6**, jako terapeutyczne urządzenie ‚TENS‘, powinien być używany w następujących wskazaniach medycznych lub następujących dolegliwościach:

- łagodzenie objawowe chronicznego nieuleczalnego bólu
- Ból pourazowy (występujący ostry ból)
- Ból pooperacyjny (ból spowodowany zabiegiem chirurgicznym)

Co to jest EMS (elektryczna stymulacja mięśni)?

Elektryczna Stymulacja Mięśni (EMS) to naukowo udowodniona metoda leczenia urazów mięśniowych, która zyskała międzynarodowe uznanie. Istotą działania urządzenia są impulsy elektryczne wysyłane do mięśni wymagających leczenia. Powoduje to pasywne ćwiczenie mięśni. Działanie stymulatora oparte jest na falach prostokątnych, odkrytych przez Johna Faradaya w roku 1831. Poprzez fale prostokątne urządzenie to jest w stanie oddziaływać bezpośrednio na neurony ruchowe mięśni. Stymulator operuje niskimi natężeniami impulsów, co w połączeniu z falami o kształcie prostokątnym daje możliwość bezpośredniego działania na poszczególne grupy mięśni. Możliwości te są często wykorzystywane w szpitalach i klinikach dla sportowców w celu leczenia urazów mięśni, a także w celu regeneracji sparaliżowanych grup mięśniowych, zapobiegania atrofii mięśni lub w celu poprawienia napięcia mięśni i krążenia krwi.

Jak działa metoda EMS?

Elektrody aparatu EMS wysyłają przez skórę łagodne impulsy elektryczne, które pobudzają nerwy w obszarze leczenia. Kiedy impuls dociera do mięśnia, kurczy się on tak jak w przypadku, gdy docierają do niego impulsy pochodzące z mózgu. W miarę wzrostu napięcia impulsów, mięsień napina się tak jak podczas ćwiczeń fizycznych. Następnie, kiedy impuls zanika, mięsień rozluźnia się i cykl rozpoczyna się na nowo.

Celem elektrycznej stymulacji jest wywołanie skurczów lub wibracji mięśni. Normalna aktywność mięśni kontrolowana jest przez centralny i obwodowy układ nerwowy, który przekazuje impulsy elektryczne do mięśni. EMS działa podobnie, ale wykorzystuje do tego zewnętrzne źródło (stymulator) wraz z elektrodami przekazującymi impulsy elektryczne przyklejonymi do skóry. Impulsy pobudzają nerwy do wysyłania sygnałów do określonych mięśni, które reagują skurczami, tak jak dzieje się to w przypadku normalnej aktywności mięśni.

Zastosowanie EMS

Urządzenie **Promed IT-6** pełni rolę terapeutycznej jednostki EMS w leczeniu wielu schorzeń i dolegliwości i ma następujące zastosowania:

- Rozluźnienie skurczu mięśni
- Poprawa krążenia krwi
- Zapobieganie lub opóźnienie atrofii nieużywanych mięśni
- Reedukacja mięśni
- Utrzymanie i zwiększenie zakresu ruchów
- Natychmiastowa stymulacja pooperacyjna mięśni łydki w celu zapobiegania z akrecypcy żyłnej

Na czym polega zjawisko NIETRZYMANIA?

Nietrzymanie moczu, niedobrowolna utrata moczu z pęcherza moczowego, to problem bardzo wielu ludzi. Istnieje wiele rodzajów Nietrzymania. Zaliczamy do nich nietrzymanie moczu, w którym rozróżnić można brak odporności na stres oraz brak odporności na parcie, a także brak trzymania stolca, w którym mimo czynionych wysiłków nie można utrzymać mięśnia zwieracza, wobec czego nie można także utrzymać zjawiska wypróżniania się. Elektryczna stymulacja realizowana przez sondę dopochwową/analną, a w niektórych przypadkach przez elektrody powierzchniowe, to dobrze znoszony rodzaj leczenia parcia, stresu, a także utrzymywania się zjawisk mieszanych i nieutrzymywania się stolca. Leczenie to daje pozytywne wyniki, przyczyniając się do polepszenia kontroli pęcherza moczowego i kontroli jelit pacjentów.

DE

EN

FR

IT

ES

NL

RU

PL

SE

FI

Brak odporności na stres

Brak odporności na stres to utrata moczu wskutek zwiększonego ciśnienia w obrębie brzucha na pęcherz moczowy, który spowodowany może być przez kaszel, kichanie, śmianie się, a także w sytuacjach kontynuowania ćwiczeń sportowych lub dźwigania jakichś cięższych przedmiotów. Brak odporności na stres to najczęściej występująca forma Nietrzymania, na którą cierpią przede wszystkim kobiety. Z reguły występuje w przypadku osłabienia mięśniówki kroczonej lub mięśni przepony miednicy, jak na przykład w okresie ciąży, podczas czynności porodowej lub menopauzy.

Nietrzymanie parcia

Nietrzymanie parcia, to nagłe mocne parcie, które natychmiast połączone jest ze skurczem pęcherza moczowego, co prowadzi z kolei do niechcianego oddania moczu. Dolegliwością tą dotknięci mogą być zarówno mężczyźni, jak i kobiety, w szczególności jednak na tę formę nietrzymania cierpią osoby starsze. Przyczyną tego może być między innymi zaburzenie funkcjonowania części układu nerwowego sterującej funkcją pęcherza moczowego.

Nietrzymanie mieszane

Nietrzymanie mieszane to kombinacja braku odporności na stres i nietrzymania parcia.

Nietrzymanie stolca

Nietrzymanie stolca, określane również jako nietrzymanie analne lub nietrzymanie fekalii, to upośledzenie zdolności kontrolowania odprowadzania gazów i stolca. Istnieje wiele możliwych przyczyn nietrzymania stolca, najczęstszą z nich jest obrażenie analnego mięśnia zwieracza (mięśnie okrągłe), na przykład podczas porodu, w wyniku przeprowadzenia operacji lub poprzez uszkodze-

nie komórek nerwowych sterujących mięśniami analnymi. Stan ten pogarsza się zazwyczaj wraz z postępującym wiekiem.

Jak prowadzi się leczenie zjawiska Nietrzymania?

Elektryczna stymulacja poprzez stymulowanie nerwu miednicznego, to uznana alternatywa leczenia nietrzymania moczu. Proponowana jest również jako metoda lecznicza w przypadku nietrzymania stolca spowodowanego dysfunkcją przepony miednicy lub źle funkcjonującymi mięśniami analnymi. W przypadku leczenia braku odporności na stres celem elektrycznej stymulacji jest odzwierciedlenie/symulowanie dobrowolnego skurczu mięśnia, przyczyniając się w ten sposób do polepszenia stanu mięśnia przepony miednicy. W przypadku nietrzymania parcia natomiast celem elektrycznej stymulacji jest hamowanie nie-dobrowolnych skurczów pęcherza moczowego poprzez stymulowanie komórek nerwowych w obrębie przepony miednicy. Wreszcie w przypadku leczenia tzw. nietrzymania mieszane stymulacja elektryczna przydatna jest zarówno w leczeniu nietrzymania parcia jak i nietrzymania innego rodzaju. W przypadku nietrzymania stolca celem jest polepszenie kontroli jelit poprzez wzmocnienie i naprężanie mięśni przepony miednicy.



Pamiętaj, żeby koniecznie zasięgnąć porady lekarza przed zastosowaniem urządzenia!

W Stanach Zjednoczonych sprzedaż tego urządzenia jest ograniczona przepisami prawa i może być prowadzona wyłącznie przez lekarzy lub na podstawie recepty lekarskiej.

Prosimy o dokładne zapoznanie się z następującymi ostrzeżeniami, w celu zapewnienia bezpieczeństwa i prawidłowego zastosowania niniejszego urządzenia i uniknięcia obrażeń.

Wskazania

Przezskórna Stymulacja Elektryczna (TENS) może być przepisana przez lekarza, w celu objawowego zmniejszenia i terapii chronicznego (długotrwałego) bólu oraz terapii bólów pooperacyjnych lub pourazowych.



Przeciwwskazania

Nie stosuj tego urządzenia bez konsultacji z lekarzem, jeśli masz wszczepiony rozrusznik serca, defibrylator lub inne wszczepione urządzenia metalowe lub elektroniczne. W takich przypadkach użycie tego urządzenia może spowodować wstrząs elektryczny, oparzenia, zakłócenia elektryczne, a nawet śmierć.

Jeśli zaliczasz się do kogoś z poniższych przypadków, zawsze zasięgaj porady lekarza zanim zastosujesz **Promed IT-6** i poproś go o wyjaśnienie zastosowania tego urządzenia.

- w przypadku objawów uporczywego bólu, pomimo terapii
- bierzesz silne środki przeciwbólowe lub miejscowo środki znieczulające
- w przypadku chorób zakaźnych
- przy zaburzeniach krążenia (zakrzepica i zator)
- przy zaburzeniach czucia (odrętwienie)

- gdy stosowane u niemowląt, małych dzieci i dzieci
- w przypadku ciąży
- w przypadku psychozy
- przy skłonności do krwawień
- w przypadku raka
- przy wyjątkowej wrażliwości lub strachu przed elektrycznością
- u pacjentów z metalowymi implantami
- przy problemach sercowych, zwłaszcza arytmii serca
- przed każdym umieszczeniem elektrody związanym z działaniem prądu na obszar zatok tętnicy szyjnej (przód szyi)
- przed każdym umieszczeniem elektrody związanym z przymózgowym działaniem prądu (przez głowę)
- w przypadku niezdiagnozowanych objawów bólowych
- przy terapii powiek
- poważne problemy z krążeniem tętniczym (zator) w kończynach dolnych
- urządzenie nie powinno być używane do łagodzenia miejscowego bólu objawowego, chyba że etiologia została ustalona lub zdiagnozowano syndrom bólu
- gdy w obszarze terapii znajdują się zmiany nowotworowe
- na opuchniętych, zainfekowanych obszarach lub w przypadku wysypki skórnej (np. zapalenie żył, zapalenie zakrzepowe żył, żyłaki, itd.)
- w przypadku istnienia rozrusznika serca sterowanego załamkiem R lub innego wszczepionego defibrylatora
- w obszarach ciała o słabym unerwieniu (wycięte nerwy)
- w przypadku epilepsji
- przy przepuklinie brzusznej lub pachwinowej
- Nie stosować w okolicy szyi, ponieważ może to spowodować silne skurcze mięśni, które mogą doprowadzić do zamknięcia dróg oddechowych, trudności w oddychaniu lub mogą mieć niekorzystny wpływ na rytm serca lub ciśnienie tętnicze;

DE

EN

FR

IT

ES

NL

RU

PL

SE

FI



Informacje ogólne

- Kobiety w ciąży nie powinny być leczone urządzeniem **Promed IT-6** podczas pierwszego trymestru (pierwszych trzech miesięcy) stanu odmiennego.
- Urządzenie TENS trzeba przechowywać poza zasięgiem dzieci.
- Nie dowiedziono bezpieczeństwa używania urządzenia TENS podczas ciąży lub porodu.
- TENS nie jest skuteczne w terapii bólu centralnego układu nerwowego (ból głowy).
- W przypadku, gdyby terapia przy użyciu TENS nie przynosiłaby efektów lub powodowała dyskomfort, stymulację należy przerwać do czasu, gdy lekarz dokona ponownej oceny sytuacji.
- Przed przyłączeniem lub odłączeniem elektrod zawsze wyłączaj urządzenie TENS.
- Nigdy nie umieszczaj elektrod na oczach, w ustach lub wewnątrz ciała.
- Urządzenie TENS nie posiada żadnych właściwości leczniczych.
- TENS to metoda terapii objawów i jako taka jedynie tłumi odczuwanie bólu, który w przeciwnym razie służyłby ciału jako mechanizm obronny i ostrzegawczy.
- Nie należy poddawać się stymulacji podczas prowadzenia pojazdu, kierowania maszynami lub podczas innych aktywności, podczas których stymulacja elektryczna może narazić cię na ryzyko obrażeń.
- Jeśli znajdujesz się pod opieką lekarską, zasięgnij porady swojego lekarza przed zastosowaniem niniejszego urządzenia.
- Jeśli poddawany byłeś fizjoterapii lub terapii medycznej w związku z odczuwanym bólem, zasięgnij porady swojego lekarza przed zastosowaniem niniejszego urządzenia.
- Jeśli odczuwany ból nie zmniejszy się, nie stanie się bardzo łagodny, albo trwa dłużej niż pięć dni, przerwij używanie urządzenia i zasięgnij porady swojego lekarza.
- Nie stosuj stymulacji na szyję, ponieważ mogłoby to spowodować ostre skurcze mięśni powodujące zamknięcie dróg oddechowych, trudności w oddychaniu lub szkodliwe skutki dla rytmu serca lub ciśnienia krwi.
- Nie stosuj stymulacji na klatkę piersiową, ponieważ wprowadzenie prądu elektrycznego do klatki piersiowej może spowodować zaburzenia rytmu serca, które mogłyby być śmiertelne.
- Nie stosuj stymulacji w pobliżu elektronicznego sprzętu monitorującego (np. monitorów rytmu serca, alarmów EKG), które mogą działać nieprawidłowo, gdy urządzenie do stymulacji elektrycznej jest w użyciu.
- Nie stosuj stymulacji, gdy bierzesz kąpiel lub prysznic.
- Nie stosuj stymulacji podczas snu.
- Nie stosować urządzenia u dzieci, jeśli nie zostało one ocenione pod kątem zastosowania pediatrycznego.
- Zasięgnij porady swojego lekarza przed zastosowaniem niniejszego urządzenia, ponieważ urządzenie może powodować śmiertelne w skutkach zaburzenie rytmu serca u podatnych/wrażliwych osób.
- Stosuj stymulację jedynie na normalną, nieuszkodzoną, czystą i zdrową skórę.
- W przypadku stosowania tej metody leczenia należy zachować ostrożność, zwłaszcza jeśli w pobliżu włączana jest komórka, ponieważ może to mieć wpływ na moc wyjściową urządzenia.
- W przypadku ciąży elektrod nie wolno umieszczać bezpośrednio nad macicą lub nad brzuchem. Powodem tego jest możliwość nieodpowiedniego wpływu na serce płodu. (do tej pory nieznanne są sprawozdania medyczne na temat możliwych uszkodzeń serca płodu).

Ostrzeżenia w przypadku stosowania sondy dopochwowej analnej

- Kobiety w ciąży nie wolno leczyć w obszarze macicy.
- Osób ze specjalnym nietrzymaniem dróg moczowych (przetoka, wycięcie moczowodu) nie wolno leczyć z pomocą sondy.
- Osób z oddawaniem moczu kroplami przy wypełnionym pęcherzu wskutek zamknięcia nie wolno leczyć z pomocą sondy.
- Osób z poważnym stanem zatrzymania moczu, skąpomoczem, bezmoczem, anurii nie wolno leczyć z pomocą sondy.
- Osób z kompletnym peryferyjnym odnerwieniem przepony miedniczynie wolno leczyć z pomocą sondy.
- Osób z częściowo wypadniętą macicą / pochwą leczyć można z pomocą sondy z największą ostrożnością.
- Osoby z infekcjami dróg moczowych muszą przed leczeniem z pomocą sondy skontaktować się wcześniej ze swoim lekarzem.
- W przypadku wystąpienia podrażnień skóry, leczenie należy na okres przejściowy przerwać. Jeśli problemy podrażnieniowe nie znikną należy zasięgnąć porady u lekarza. W poszczególnych przypadkach zdarzyć się może tzw. przewrażliwienie. Problem ten z reguły znika po zmianie sondy lub elu na inny typ.

**Środki ostrożności**

- TENS nie zastępuje leczenia bólu lekami, ani innych terapii polegających na właściwym postępowaniu z bólem.
- Urządzenie TENS nie ma żadnej wartości leczniczej.
- Metoda TENS to terapia objawowa i jako taka tłumi odczuwanie bólu, który w przeciwnym razie służyłby jako mechanizm ochronny.
- Sukces w leczeniu bardzo zależy od lekarza, którego wybiera pacjent i jest zależny od tego, czy dany lekarz posiada kwalifikacje wymagane przy leczeniu bólu.
- Długotrwałe skutki stymulacji elektrycznej są nieznane.
- Możesz doznać podrażnienia skóry lub nadwrażliwości z powodu stymulacji elektrycznej lub medium przewodzącego elektryczność.
- Stosuj ostrożnie, jeśli masz skłonność do krwawień wewnętrznych, jakie występują po zranieniu lub złamaniu.
- Przed zastosowaniem tego urządzenia zasięgnij porady swojego lekarza, jeśli niedawno przeszedłeś zabieg chirurgiczny, ponieważ stymulacja może przerwać proces gojenia.
- Stosuj ostrożnie, jeśli stymulacja jest stosowana na macicę w trakcie menstruacji lub w czasie ciąży.
- Stosuj ostrożnie, jeśli stymulacja jest stosowana na obszary skóry, które mają upośledzone odczuwanie.
- Stosuj urządzenie jedynie z przewodami, elektrodami i akcesoriami zalecanymi przez producenta.

DE

EN

FR

IT

ES

NL

RU

PL

SE

FI



Przeciwwskazania

- Długotrwałe stosowanie może sporadycznie prowadzić do podrażnienia skóry na obszarze, gdzie umieszczone były elektrody.
- Skuteczność terapii w dużej mierze zależy od tego, czy pacjent jest jej poddawany przez kogoś wykwalifikowanego w zajmowaniu się pacjentami cierpiącymi z powodu bólu.
- Potencjalnie negatywne reakcje obejmują podrażnienia skóry i oparzenia spowodowane przez elektrody.
- Możesz doświadczyć podrażnień skóry i oparzeń pod elektrodami stymulującymi nałożonymi na skórę.
- Możesz doświadczyć bólu głowy i innych bolesnych odczuć podczas lub po zastosowaniu stymulacji elektrycznej w pobliżu oczu oraz na głowę i twarz.
- Powinieneś zaprzestać stosowania urządzenia i skonsultować się ze swoim lekarzem, jeśli urządzenie wywoła u ciebie negatywne reakcje.

Zanim zaczniesz:

- Nie należy poddawać się stymulacji podczas prowadzenia pojazdu.
- Upewnij się, że baterie są prawidłowo włożone.
- Podłącz kabel do podkładek elektrod i następnie podłącz do urządzenia.
- Przymocuj podkładki elektrod w obszarze dotkniętym bólem.
- Nie stosuj podkładek elektrod, jeśli są porysowane lub uszkodzone w inny sposób.

Sprawdzanie/wymienianie baterie:

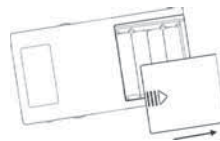

1. Usunąć zacisk paskowy (**K**), zsuwając go w dół urządzenia.
2. Otwórz wieczko komory baterii (**L**).
3. Włóż 4 baterie (typ: AAA) do komory baterii. Upewnij się, że prawidłowo instalujesz baterie. Upewnij się, że dodatnie i ujemne końcówki baterii umieszczone są zgodnie z oznaczeniem w komorze baterii urządzenia.
4. Zamknij komorę baterii (**L**), jeśli chcesz użyć urządzenia.
5. Załóż zacisk paskowy (**K**) z powrotem, wsuwając go ku górze urządzenia.



Ostrzeżenie:

1. Wyjmij baterie, jeśli urządzenie nie jest używane przez dłuższe okresy czasu.
2. Nie mieszaj starych baterii z nowymi, ani różnych typów baterii.
3. Ostrzeżenie: jeśli baterie przeciekają i dojdzie do ich kontaktu ze skórą lub oczami, natychmiast przemyj je obficie w dużej ilości wody.
4. Baterie muszą być obsługiwane przez osoby dorosłe. Trzymaj baterie poza zasięgiem dzieci.
5. Zaleca się stosowanie jedynie baterie tego samego lub równorzędnego typu.
6. Nie stosuj baterii doładowywanych (akumulatorków).

7. Usuń wyczerpane baterie z urządzenia.
8. Zlikwiduj baterie w bezpieczny sposób, zgodnie z instrukcją producenta baterii.

Podłączanie podkładek elektrod do kabli:

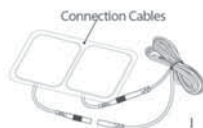

Chwyć wtyczkę kabla i wsuń ją do złącza podkładek elektrod. Upewnij się, że żaden 'goły' metalowy element wtyków nie jest odsłonięty.



Ostrzeżenie:

Zawsze używaj kabla dostarczonego przez producenta lub dystrybutora oraz podkładek elektrod ze znakiem CE, lub tych legalnie dostępnych na rynku amerykańskim zgodnie z procedurą 510 (k).

Podłączanie kabla do urządzenia:



Zanim przejdziesz do tego etapu, upewnij się, że urządzenie jest na pewno wyłączone. Trzymając mocno wtyczkę kablową włożyć ją do gniazda (A/B) znajdującego się na górnej powierzchni urządzenia.



Ostrzeżenie:

Nie podłączaj wtyczki od przewodu, który doprowadzany jest do pacjenta, do żadnego gniazda zasilanego prądem zmiennym.

Umieszczanie podkładek elektrod na skórze:

Umocować elektrody samoprzylepne w rejonie ciała wskazanym przez lekarza / terapeutę. Zanim nałożysz elektrody, upewnij się, że powierzchnia skóry, na której umieszczane są podkładki elektrod, jest zupełnie sucha i czysta. Upewnij się, że podkładki elektrod są mocno dociśnięte do skóry i występuje dobry kontakt pomiędzy skórą i podkładkami elektrod. Umieść podkładki elektrod na skórze, przyciśnij je prawidłowo, mocno i równo.



Ostrzeżenie:

1. Zanim nałożysz podkładki elektrod na ciało, upewnij się, że powierzchnia skóry jest czysta i sucha, niepokryta żadnymi środkami nawilżającymi, mleczkami, itp.
2. Nie włączaj urządzenia, kiedy samoprzylepne podkładki elektrod nie są rozmieszczone na ciele.
3. Nigdy nie usuwaj podkładek ze skóry, podczas gdy urządzenie jest wciąż włączone.
4. Ze względów higienicznych zalecamy, żeby podkładki elektrod wymieniać na nowe co 30 dni.
5. Prosimy, upewnij się, że urządzenie jest na pewno wyłączone przed podłączeniem.
6. W obszarze poddawany terapii zalecane jest stosowanie samoprzylepnych kwadratowych podkładek elektrod o wymiarach minimalnych 40mm x 40mm.
7. Ze względów higienicznych zalecamy, każdy pacjent powinien stosować swój własny zestaw elektrod.

DE

EN

FR

IT

ES

NL

RU

PL

SE

FI

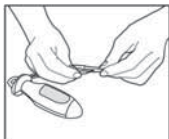
Przyłączenie sondy dopochwowej/analnej do kabli:

Trzymając mocno wtyczkę kablową wprowadzić ją do gniazd w obrębie sondy. Należy się upewnić, czy gołe powierzchnie metalowe trzpieni nie znajdują się w niezabezpieczonym położeniu (nie są odkryte).

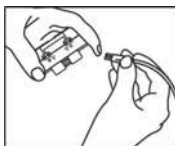

Ostrożnie: Używać należy wyłącznie sond **Promed**.

Podłączenie kabla do urządzenia

Przed wykonaniem tego kroku należy się upewnić, czy urządzenie jest kompletnie wyłączone. Trzymając mocno wtyczkę kablową włożyć ją do gniazda (A/B) znajdujące go się na górnej powierzchni urządzenia.



Ostrożnie:

Wtyczki kabla odprowadzającego pacjenta nie wkładać do puszek prądu przemianowego.

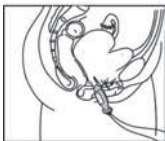
Wprowadzanie sondy dopochwowej/analnej:

Sondę wyciągnąć z opakowania i oczyścić pod wodą bieżącą. Na sondę nałożyć cienką warstwę żelu poślizgowego, po czym wprowadzić sondę powoli i delikatnie do pochwy lub do odbytu do pojawienia się kołnierzyka w dolnej części sondy pomiędzy wargami sromowymi lub w okolicy mięśnia pierścieniowego. W przypadku wprowadzania sondy dopochwowej zwracać należy uwagę na to, by srebrne powierzchnie kontaktowe znajdowały się po lewej i prawej stronie sondy.



Ostrożnie:

1. Urządzenia nie należy jeszcze włączać, jeśli sonda nie została odpowiednio umiejscowiona w ciele pacjenta.
2. Sondy nie należy nigdy wyjmować, jeśli urządzenie jest włączone.
3. Z przyczyn higienicznych sondę należy czyścić przed każdym jej użyciem i po każdym jej użyciu.
4. Należy się upewnić, czy urządzenie przed jego przyłączeniem jest całkowicie wyłączone.
5. Z przyczyn higienicznych każdy pacjent powinien używać własnej sondy.



Włączenie urządzenia:

W celu włączenia urządzenia wcisnąć w kierunku do góry przycisk Włączania i Wyłączania "ON/OFF" (C) znajdujący się po prawej stronie urządzenia. Ukaże się następujące wskazanie:



Mamy do dyspozycji 5 fabrycznie nastawionych programów i jeden wolno programowalny program użytkowy. Wcisnąć przycisk "P" (G), w celu wybrania programu, którym chcemy się posłużyć. Wskaźnik na wyświetlaczu ciekłokrystalicznym LCD (F) przyjmie następującą postać:





Wybór trybów programu

Każdy program dysponuje 2-5 trybami programu, które wybierać możemy z pomocą przycisku "S" (H).



Nastawianie intensywności kanału

Urządzenie **Promed IT-6** dysponuje dwoma kanałami wyjściowymi. Używać można albo jednego kanału z parą elektrod, albo obydwu kanałów z dwiema parami elektrod. Po każdej stronie urządzenia znajduje się dla danego kanału regulator intensywności - są to pokręta (D) i (E). Poprzez użycie odpowiedniego pokręta (w kierunku do góry) intensywność wzrasta; w przypadku gdy intensywność wynosi 1 mA urządzenie rozpoczyna na tym kanale pracę. Maksymalny prąd wyjściowy urządzenia wynosi 90mA. Poprzez używanie odpowiedniego pokręta w kierunku do dołu intensywność zmniejsza się; w przypadku gdy intensywność wynosi 0 mA, urządzenie zaprzestaje na danym kanale pracy.



Uwaga:

1. Intensywność stymulacji zależy od indywidualnych cech i potrzeb pacjenta.
2. Słowa „work” - oraz „Rest” - na wyświetlaczu ciekłokrystalicznym LCD oznaczają, iż urządzenie przesyła sygnał lub nie przesyła sygnału.
3. W przypadku, gdy elektrody nie przylegają odpowiednio mocno do skóry lub urządzenie nie jest odpowiednio połączone z elektrodami, intensywność pracy

redukowana jest automatycznie do wartości 0mA (o ile intensywność pracy wynosi co najmniej 10mA).

4. Przed usunięciem elektrod należy się upewnić, czy urządzenie jest wyłączone.
5. Po upływie czasu zabiegu intensywność pracy urządzenia redukowana jest automatycznie do wartości 0mA.
6. W przypadku pojawienia się sytuacji awaryjnej wcisnąć należy przycisk "P" (G), doprowadzając w ten sposób do przerwania procesu leczenia. Urządzenie przechodzi samoczynnie w tryb przerwy. Następnie wciskamy przycisk "S" (H) w celu kontynuowania procesu leczenia.

Programowanie programu użytkownika (użytkowego)

Wcisnąć przycisk "ON / OFF" (C) w celu włączenia urządzenia. Następnie wcisnąć przycisk "P" (G) w celu dokonania wyboru programu użytkownika/użytkowego PC1. Program ten składa się z trzech trybów programowych. Można teraz nastawiać parametry (częstotliwość impulsowania, okres przerwy, szerokość impulsu, czas zabiegu, czas pracy, czas liniowego rozruchu, czas liniowego powrotu, czas odpoczynku i forma fali) według własnego uznania - dla każdego z trybów programowych osobno.

Wcisnąć przycisk "S" (H), w celu przełączania pomiędzy poszczególnymi trybami programowymi. Faza programu - wskaźnik wyglądać będzie na wyświetlaczu ciekłokrystalicznym LCD (F) następująco:



DE

EN

FR

IT

ES

NL

RU

PL

SE

FI

Wcisnąć i przytrzymać przycisk "S" (H) w celu przejścia w tryb nastawiania. Następnie wcisnąć albo przycisk "▲" (I) albo przycisk "▼" (J), w celu wyboru opcji „Work Rest” lub „Cont”. W przypadku wyboru opcji „Cont”, stymulacja jest stała, przy czym można nastawić ;parametry takie jak częstotliwość impulsowania, szerokość impulsu i czas zabiegu. W przypadku wyboru opcji „Work Rest” nastawiać można wszystkie parametry.



Wcisnąć przycisk "S" (H) - migocze wówczas wskaźnik formy fali. Teraz wcisnąć można albo przycisk "▲" (I) albo przycisk "▼" (J) w celu wyboru docelowej formy fali (SY lub AL).



Po ponownym wciśnięciu przycisku "S" (H) migocze wskaźnik impulsowania. Teraz wcisnąć należy albo przycisk "▲" (I) albo przycisk "▼" (J) w celu nastawienia wybranej częstotliwości impulsowania w granicach od 3Hz do 100Hz.

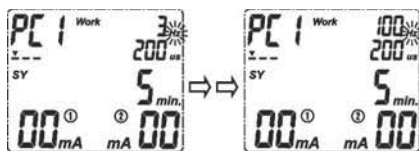

Wcisnąć ponownie przycisk "S" (H) - migocze wskaźnik częstotliwości paury. Teraz wcisnąć można albo przycisk "▲" (I) albo przycisk "▼" (J) w celu nastawienia wybranej częstotliwości impulsu rozluźnienia w granicach od 0Hz do 4Hz.



Wcisnąć ponownie przycisk "S" (H) - migocze wskaźnik szerokości impulsu. Teraz wcisnąć można albo przycisk "▲" (I) albo przycisk "▼" (J) w celu nastawienia szerokości impulsu w zakresie wartości od 50µs do 450µs.

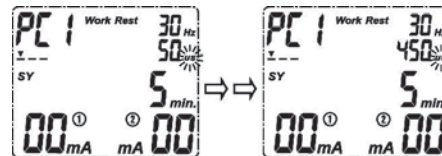

Wcisnąć ponownie przycisk "S" (H) - migocze wskaźnik czasu zabiegu trybu programowego. Teraz wcisnąć można albo przycisk "▲" (I) albo przycisk "▼" (J) w celu ustawienia zaplanowanego czasu zabiegu trybu programowego w zakresie wartości od 1 min do 60 min.



Wcisnąć ponownie przycisk "S" (H) - migocze teraz wskaźnik czasu pracy. Teraz wcisnąć można albo przycisk "▲" (I) albo przycisk "▼" (J) w celu nastawienia wybranego czasu pracy w zakresie od 2 sekund do 99 sekund.

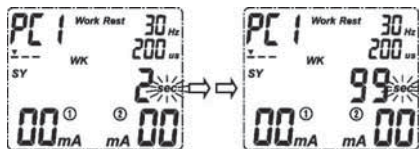

Wcisnąć ponownie przycisk "S" (H) - migocze wskaźnik czasu spoczynku. Teraz wcisnąć można albo przycisk "▲" (I) albo przycisk "▼" (J) w celu nastawienia wybranego czasu spoczynku w zakresie od 2 sekund do 99 sekund.

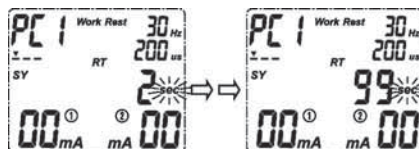

Wcisnąć ponownie przycisk "S" (H) - migocze wskaźnik czasu liniowego rozruchu. oraz wcisnąć można albo przycisk "▲" (I) albo przycisk "▼" (J) w celu nastawienia wybranego czasu liniowego rozruchu w zakresie od 1,0 sekundy do 9,0 sekund.

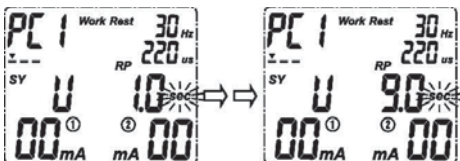

Po zakończeniu czynności nastawiania trybu programowego wcisnąć należy przycisk "P" (G), w celu zatwierdzenia i ewentualnego zapisania przeprowadzonych nastawień. Urządzenie przechodzi teraz w tryb gotowości eksploatacyjnej. Teraz wcisnąć należy przycisk "S" (H) w celu wybrania dalszego (innego) trybu programowego. W celu nastawienia parametrów należy wszystkie poprzednio opisane kroki powtórzyć. Po zakończeniu wszystkich nastawień można włączyć działanie programu poprzez regulację intensywności pracy.

Wcisnąć ponownie przycisk "S" (H) - migocze wskaźnik czasu liniowego powrotu. Teraz wcisnąć można albo przycisk "▲" (I) albo przycisk "▼" (J) w celu nastawienia wybranego czasu liniowego powrotu w zakresie od 1,0 sekundy do 9,0 sekund.

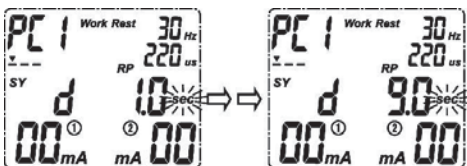

DE

EN

FR

IT

ES

NL

RU

PL

SE

FI

Funkcje oświetlenia tła

Dane są trzy kolory oświetlenia tła wskazujące na zróżnicowane stany urządzenia:

- Kolor tła zielony: stan normalny urządzenia.
- Kolor tła niebieski: Intensywność używanego kanału przekracza wartość 65mA. Przy dalszym zwiększaniu intensywności pracy urządzenia zachowywać należy daleko posuniętą ostrożność.
- Kolor tła czerwony: Elektrody nie są zbyt mocno połączone ze skórą lub też urządzenie nie jest połączone z elektrodami, przy intensywności ustawionej powyżej wartości 10mA. Intensywność zredukowana jest automatycznie do wartości 0mA, podczas gdy oświetlenie tła migocze nadal w kolorze czerwonym.

Kontrola stanu pamięci

Wcisnąć i przytrzymać przycisk "P" (G) w celu przejścia do trybu pamięci. Z pomocą przycisków "▲" (I) lub "▼" (J) odczytać można teraz zbiorcze czasy zabiegów, a także przeciętną intensywność pracy kanału 1 lub kanału 2. Wcisnąc ponownie przycisk "P" (G) przechodzi się do trybu gotowości eksploatacyjnej.



Uwaga:



W przypadku, gdy zbiorczy czas zabiegu jest mniejszy od okresu 60 minut, urządzenie wykazywać będzie następujące parametry.



W przypadku zbiorczego czasu zabiegu do 60 minut cały czas zabiegu oraz przeciętna intensywność pracy urządzenia przedstawiane są w sposób następujący:



Zbiorczy czas zabiegu wskazywany jest do wartości maksymalnej rzędu 99:59 godzina.



W celu skasowania pamięci należy wcisnąć przycisk "P" (G) i przytrzymać go. Na wyświetlaczu ic kłokrystalicznym ukaże się migoczący napis "CL".

W przypadku, gdy zamierzamy skasować wszystkie zapamiętane dane, wcisnąć należy przycisk "S" (H), w celu zatwierdzenia zamierzonej akcji. Jeśli natomiast nie zamierzamy skasować danych, wcisnąć należy przycisk "P" (G) - urządzenie powraca wówczas do trybu gotowości eksploatacyjnej.

Blokada bezpieczeństwa

Blokada bezpieczeństwa aktywowana jest automatycznie w przypadku, gdy w czasie ponad 30 sekund nie jest wciśnięty żaden przycisk. W celu świadomego zaktywizowania blokady bezpieczeństwa wciśnięć należy przycisk **"S" (H)** oraz przycisk **"▲" (I)** jednocześnie. Jest to środek bezpieczeństwa zapobiegający przypadkowej zmianie nastawień, zwłaszcza zmianie nastawionej intensywności pracy urządzenia. W celu dezaktywizowania blokady bezpieczeństwa wciśnięć należy ponownie przycisk **"S" (H)** i przycisk **"▲" (I)**. Poprzez wciśnięcie przycisku **"S" (H)** w czasie zabiegu, przechodzi się do trybu przerwy, natomiast poprzez wciśnięcie w czasie zabiegu przycisku **"P" (G)** zabieg można przerwać.

Wskaźnik stanu baterii

W przypadku ukazania się na wyświetlaczu wskaźnika stanu baterii  oznacza to, iż używane aktualnie baterie należy wymienić jak najszybciej na nowe. Jednak urządzenie z podświetlonym wskaźnikiem może jeszcze kilka godzin pracować.

Wyłączenie urządzenia

Aby urządzenie wyłączyć, przełącznik **"ON / OFF" (C)** przesunąć należy w kierunku do dołu.



Uwaga:

1. W przypadku, gdy urządzenie znajduje się w trybie gotowości eksploatacyjnej (tryb oczekiwania) i w czasie powyżej 3 minut nie używa się żadnego przycisku, automatycznie wyłącza się wyświetlacz w celu oszczędności energii elektrycznej.
W celu poinformowania użytkownika, iż w określonym czasie nie użył on żadnego przycisku, po pierwszej minucie pojawia się dźwięk ostrzegawczy, po drugiej minucie - dwa dźwięki ostrzegawcze, a po trzeciej minucie - trzy dźwięki ostrzegawcze, po czym wyświetlacz wyłącza się.
Poprzez wciśnięcie dowolnego przycisku wyświetlacz włącza się ponownie.
2. W celu przełączenia urządzenia na nastawienia fabryczne należy wcześniej urządzenie wyłączyć. Teraz wciśnięć należy najpierw przycisk **(J)**, po czym przesunąć przełącznik **"ON / OFF" (C)** w kierunku do góry.

DE

EN

FR

IT

ES

NL

RU

PL

SE

FI

Programy terapeutyczne

Istnieje 5 fabrycznie nastawionych programów oraz program użytkownika wolno programowalny. W odniesieniu do każdego programu dostosowywać można 5 trybów programowych. Szczegóły podane zostały w tabeli:

Programy nastawione fabrycznie

Program	Tryb programowy	Forma fali	Tryb czasu zabiegu (min)	Częstotliwość (Hz)	Szerokość impulsu (µs)	Całkowity czas zabiegu/leczenia (min)	Wykorzystanie w przypadku następującego typu nietrzymania
P1	1	Synchroniczna (SY)	8	35	220	28	Nieutrzymanie parcia
	2		20	10	240		
P2	1	Wymienna (AL)	5	3	250	27	Nietrzymanie typu mieszanego -/ nietrzymanie stolca
	2		6	10	220		
	3		6	20	220		
	4		5	35	200		
	5		5	10	220		
P3	1	Modulacja szerokości impulsu	5	20	300-450	15	Brak odporności na stres
	2	Modulacja	5	3-35	175-275		
	3	Fala ciągła	5	50	220		
P4	1	Fala ciągła	8	10	240	25	Nietrzymanie typu mieszanego -/ nietrzymanie stolca
	2	Synchroniczna (SY)	12	20	275		
	3		5	35	200		
P5	1	Synchroniczna (SY)	10	10	240	38	Nieutrzymanie parcia
	2		20	20	275		
	3		8	35	220		

Program użytkownika wolno programowalny

Program	Parametry programu	Wartości nastawialne	Wykorzystanie w przypadku następującego typu nietrzymania
PC1	Czas zabiegu (min)	1 min ~ 60min	Wszystkie formy nietrzymania w zależności od nastawionych parametrów
	Tryb pracy urządzenia	Work Rest/Cont.	
	Częstotliwość	3Hz ~ 100Hz	
	Częstotliwość spoczynkowa	0Hz ~ 4Hz	
	Szerokość impulsu	50 μ s ~ 450 μ s	
	Czas pracy urządzenia	2s ~ 99s	
	Czas liniowego rozruchu	1s ~ 9s	
	Czas liniowego powrotu	1s ~ 9s	
	Czas spoczynku	2s ~ 99s	
	Forma fali	Synchroniczna (SY) Abwechselnd (AL)	

DE

EN

FR

IT

ES

NL

RU

PL

SE

FI

Zwróć uwagę na poniższe informacje zanim zastosujesz urządzenie po raz pierwszy:

- Jedynie do użytku domowego.
- Skrupulatna kontrola wymagana jest, gdy urządzenie jest używane w pobliżu dzieci.
- Nigdy nie kładź, ani nie stosuj urządzenia w mokrym lub wilgotnym środowisku.
-  Nie używaj urządzenia pod wodą, np. pod prysznicem.
- Nigdy nie kładź urządzenia w bezpośrednim kontakcie z ogniem, gazem lub tlenem, albo gorącymi przedmiotami takimi jak płyta grzejna.
- Podejmij wszystkie możliwe środki ostrożności, żeby upewnić się, że urządzenie nie spadnie, ani nie ulegnie uszkodzeniu w jakikolwiek inny sposób.
- Jeśli jednak pojawią się jakieś problemy z urządzeniem, weź je natychmiast do naprawy.
- Nie wykonuj smarowania/olejowania, ani nie myj urządzenia.



Niebezpieczeństwo!

- Nie umieszczać urządzenia w miejscu, gdzie ma bezpośredni kontakt z wodą lub innymi cieczami.
- Używanie urządzenia na wolnym powietrzu jest niedozwolone.
- Nigdy nie dotykaj urządzenia mokrymi rękami.
- Nie przechowuj urządzenia blisko umywalki lub wanny, gdyż istnieje niebezpieczeństwo, że urządzenie może wpaść lub zostanie wciągnięte do umywalki lub wanny.



Ostrzeżenie!

- Nigdy nie zostawiaj urządzenia bez nadzoru, gdy dzieci lub osoby niedoświadczone znajdują się w pobliżu urządzenia.
- Upewnij się, że dzieci nie bawią się urządzeniem.
- Używaj urządzenia jedynie w zastosowaniach opisanych w niniejszej instrukcji.
- Urządzenie to nie jest przeznaczone dla osób (włączając dzieci), które mają ograniczone zdolności fizyczne, sensoryczne lub umysłowe, lub które nie mają wystarczającego doświadczenia i/lub dostatecznej wiedzy. Nie dotyczy sytuacji, gdy ludzie tacy są nadzorowani przez osobę odpowiedzialną za ich bezpieczeństwo lub otrzymują od niej instrukcje, jak używać to urządzenie.
- Nie używaj tego urządzenia pod kocem lub poduszką, ponieważ wysoka temperatura może spowodować pożar, uszkodzenie ciała lub porażenie prądem.
- Nie przenoś urządzenia za kabel i nie używaj kabla urządzenia jako uchwytu.
- Używanie urządzenia na wolnym powietrzu jest niedozwolone. Gdy zakończysz terapię, ustaw regulator napięcia (D i E) w pozycji "OFF" (wyłączone).
- Nigdy nie pozwalaj dzieciom bawić się materiałem opakowaniowym; istnieje ryzyko uduszenia.

Problem	Możliwa przyczyna	Rozwiązanie
Wyświetlacz nie zapala się	Defekt na styku baterii	1. Wypróbuj nowe baterie.
		2. Upewnij się, że baterie są włożone prawidłowo. Sprawdź, czy, co następuje: • wszystkie styki są na miejscu, • żadne styki nie są wylamane/odgięte.
Słaba stymulacja lub nie można wyczuć żadnej stymulacji	Elektrody: 1. Wyszuszone lub zanieczyszczone 2. Umieszczenie	1. Wymiana 2. Ponowne mocowanie elektrod.
	Przewody stare/zużyte/uszkodzone	Wymienić
	Natężenie jest zbyt słabe	Zastosować wyższy poziom natężenia
Stymulacja jest nieprzyjemna	Natężenie zbyt wysokie	Zmniejszyć natężenie.
	Elektrody są zbyt blisko siebie.	Ponownie prawidłowo rozmieścić elektrody.
	Uszkodzone lub zużyte elektrody albo przewód.	Wymienić.
	Wielkość obszaru aktywności elektrody jest zbyt mały.	Wymień elektrody na takie, które mają obszar aktywny nie mniejszy niż 16.0 cm ² (4cm * 4cm).
	Możliwe, że urządzenie nie jest użytkowane zgodnie z instrukcją.	Prosimy zapoznać się z instrukcją przed zastosowaniem urządzenia.
Praca nieciągła	Przewody	1. Sprawdzić, czy podłączenie jest pewne. Mocno docisnąć.
		2. Zmniejszyć natężenie. Obrócić przewody w oprawie o 90°. Jeśli wciąż przerywa, wymienić przewód na nowy.
		3. Jeśli po wymianie przewodu praca wciąż jest przerywana, musiało dojść do defektu komponentu. Skontaktować się z działem napraw.

Stymulacja jest nieefektywna	Nieodpowiednie zamocowanie elektrody, nieodpowiednie prowadzenie sondy	Nowe pozycjonowanie elektrody lub sondy. Skontaktować się z lekarzem praktykiem.
Skóra staje się zaczerwieniona lub/i odczuwasz kłujący ból	Używanie elektrod po tej samej stronie za każdym razem.	Ponownie umieścić elektrody we właściwych miejscach. Jeśli w jakimkolwiek momencie odczujesz ból lub dyskomfort, natychmiast przerwij użytkowanie.
	Elektrody nie są przyklejone do skóry prawidłowo.	Upewnij się, że elektroda jest pewnie przymocowana do skóry.
	Elektrody są brudne.	Wyczyścić podkładki elektrod wilgotną ściereczką niepozostawiającą kłaczków lub wymienić podkładki elektrod na nowe.
	Powierzchnia elektrody/sondy jest zarysowana.	Konieczność wymiany na nową elektrodę/sondę.
Prąd wyjściowy przestaje płynąć podczas terapii	Podkładki elektrod odpadły od skóry.	Wyłączyć urządzenie i mocno przyklepić podkładkę elektrody do skóry.
	Kabel jest odłączony.	Wyłączyć urządzenie i podłączyć kabel.
	Wyczerpało się zasilanie z baterii.	Proszę wymienić baterie na nowe.

DE

EN

FR

IT

ES

NL

RU

PL

SE

FI

- Urządzenie powinno być umieszczone tak, by nie wchodziło w bezpośredni kontakt z wodą lub innymi płynami.
- Wyłącz urządzenie, gdy nie jest używane.
- Przed odłożeniem urządzenia **Promed IT-6** do przechowywania przez dłuższy okres czasu, usuń baterie z komory. Przeciekające baterie mogą uszkodzić urządzenie.
- Przechowuj urządzenie i jego akcesoria w chłodnym, suchym miejscu w dostarczonym futerale.
- Usuwając elektrody chwytaj je za krawędzie. Żeby uniknąć uszkodzenia elektrod, nigdy nie ciągnij ich za same przewody.
- Nie należy załamywać przewodów połączeniowych, ani elektrod.
- Po zakończeniu używania urządzenia przyklej podkładkę elektrody do plastikowej folii ochronnej.
- Nie wystawiaj urządzenia na bezpośrednie światło słoneczne i chroń je przed kurzem i wilgocią.
- Nigdy nie stawiaj na urządzeniu żadnych ciężkich przedmiotów.
- Urządzenie **Promed IT-6** można wyczyścić wycierając je ściereczką zwilżoną wodą z łagodnym środkiem myjącym. Możesz też zastosować alkohol izopropylowy lub roztwór mydła. Nie nadają się do tego zastosowania gospodarcze detergenty ani produkty czyszczące.
- Korzystać należy wyłącznie z elektrod/sond dopuszczonych do używania w przedmiotowym urządzeniu przez firmę **Promed**.
- Sonda dopochwowa/analna przeznaczona jest wyłącznie do używania przed jedną osobą. W przypadku używania sond przez kilka osób istnieje zwiększone niebezpieczeństwo tzw. kontaminacji skrzyżowanych.
- Sondę dopochwową/analną należy myć z pomocą wody z dodatkiem łagodnego mydła. Spłukiwać należy ją z kolei gruntownie czystą wodą, a następnie suszyć z pomocą czystej ściereki bez klaczków i nitczek lub ręcznika papierowego na wolnym powietrzu.
- Nie należy nigdy wkładać nie do końca wysuszonej sondy do woreczka plastikowego w celu jej przechowywania.
- Nie wolno zwracać urządzenia do sprzedawcy lub producenta, w celu kontroli i ponownego wzorcowania. Jeśli z powodu wdrożonego Zakładowego Systemu Zarządzania Jakością występuje potrzeba takich kontroli lub ponownego wzorcowania, prosimy o kontakt z firmą **Promed**.
- Jeśli wystąpiłyby inne problemy, skonsultuj się ze swoim sprzedawcą, w razie potrzeby zwróć urządzenie. Nigdy nie należy próbować naprawiać uszkodzenia/defektu samodzielnie.

Zużyte narzędzia elektryczne, oprzyrządowanie i opakowania przekazywać należy do tzw. powtórnego przetwarzania (recyklingu) zgodnie z zasadami ochrony środowiska naturalnego.



Wyłączenie dla krajów Wspólnoty Europejskiej:

Zużytych narzędzi elektrycznych nie należy wyrzucać do śmieci domowych! Zgodnie z Europejską Dyrektywą 2002/96/EC dotyczącą zużytych urządzeń elektrycznych i elektronicznych, a także jej realizacją w ramach prawa narodowego, bezużyteczne narzędzia elektryczne zbierać należy oddzielnie, a następnie przekazywać je do powtórnego przetwarzania (recyklingu) zgodnie z zasadami ochrony środowiska naturalnego. W ramach Wspólnoty Europejskiej symbol ten wskazuje na to, iż przedmiotowego produktu nie można usuwać i unieszkodliwiać poprzez mieszanie go z tzw. śmieciami domowymi. Stare i zużyte urządzenia zawierają pełnowartościowe materiały i surowce nadające się do recyklingu, które powinno przekazywać się do powtórnego przetwarzania. W ten sposób nie powoduje się szkód środowiskowych, nie szkodzi się też zdrowiu człowieka wskutek niekontrolowanego usuwania śmieci. Stare i zużyte urządzenia usuwać należy w ramach odpowiednio zaakceptowanych systemów zbierania i sortowania surowców. Można je także przesyłać do miejsc i sklepów, w których urządzenia te były kupowane. Pracownicy tych miejsc i sklepów doprowadzą urządzenie do punktów utylizacji materiałów.

Akumulatory/baterie:

Zużyte akumulatory i baterie nie powinny być wrzucane do śmieci domowych, do ognia lub do wody. Akumulatory/baterie należy zbierać, przekazywać do recyklingu lub usuwać w sposób przyjazny dla środowiska.

Wyłączenie dla krajów Wspólnoty Europejskiej:

Zgodnie z dyrektywą Wspólnoty Europejskiej 91/157/EEC uszkodzone lub zużyte akumulatory i baterie powinny być przekazywane do recyklingu. Akumulatory i baterie, które stały się bezużyteczne, oddawać można bezpośrednio do firmy: Promed GmbH, Lindenweg 11, D-82490 Farchant.

Urządzenie to wyprodukowane zostało z zachowaniem wszelkiej staranności i przed opuszczeniem zakładu zostało szczegółowo sprawdzone. Stąd po przedłożeniu karty gwarancyjnej wystawionej na to urządzenie udzielamy 24 miesięcznej gwarancji rozpoczynającej się od daty zakupu. Gwarancja ta udzielana jest zgodnie z następującymi warunkami:

- W przypadku wykazywalnych wad materiałowych lub wad produkcyjnych występujących w warunkach używania urządzenia zgodnie z przepisami i odkrytych w czasie trwania gwarancji, wymienimy w czasie gwarancyjnym bezpłatnie wszelkie wadliwe części urządzenia, regulując także koszty robocizny napraw gwarancyjnych.
- Gwarancja wygasa w przypadku nieprawidłowego używania urządzenia (np. podłączenie urządzenia do nieodpowiednich źródeł prądu elektrycznego, złamanie), w przypadku ingerencji w obrębie urządzenia (np. otwarcie obudowy urządzenia), jak również w przypadku używania części zamiennych nie zaakceptowanych i nie zatwierdzonych przez firmę **Promed**. Gwarancją nie obejmuje się części zużywających się. Silniki urządzenia i elementy ruchome nie podlegają gwarancji.
- Okres gwarancji rozpoczyna się z dniem zakupu urządzenia. Skorzystanie ze świadczenia gwarancyjnego nie ma wpływu na okres gwarancji. Roszczenia gwarancyjne realizowane muszą być w czasie gwarancyjnym. Reklamacje składane po upływie okresu gwarancji nie będą uwzględniane.
- Gwarancja w ramach niniejszych warunków gwarancyjnych wchodzi w życie jedynie wówczas, gdy data zakupu znajdująca się na karcie gwarancyjnej zatwierdzona będzie pieczęcią i podpisem odpowiedniego dealera.
- W przypadku gwarancji lub naprawy przekazać należy kompletne urządzenie wraz z wypełnioną kartą gwarancyjną do odpowiedniego dla Państwa działu obsługi klientów.
- Zastrzegamy sobie prawo do wprowadzania zmian technicznych i optycznych, jak również zmian w zakresie wyposażenia (oprzyrządowania) urządzenia.

- Określony przepisami obowiązek gwarancyjny ze strony Sprzedającego nie narusza naszych warunków gwarancyjnych.
- nie odpowiada za ewentualne błędy w tłumaczeniu.

W razie potrzeby naprawy lub konserwacji, wyślij **Promed IT-6** za pośrednictwem tg C swojego sprzedawcy do:

Promed GmbH Kosmetische Erzeugnisse

Lindenweg 11

D-82490 Farchant

Tel.: +49 (0) 8821/9621-0

Fax: +49 (0) 8821/9621-21

Dla bezproblemowej realizacji koniecznie podać należy:

1. Oryginalny dowód zakupu / pokwitowanie lub pieczęć przedsiębiorcy z datą zakupu.
2. Stwierdzony brak / stwierdzona wada.
3. Określenie urządzenia / typ.

DE

EN

FR

IT

ES

NL

RU

PL

SE

FI

DE

EN

FR

IT

ES

NL

RU

PL

SE

FI

Om denna apparat

- A.** Utgångsuttag för kanal 1
- B.** Utgångsuttag för kanal 2
- C.** Kontakt PÅ/FRÅN
- D.** Intensitetsstyrning för kanal 1
- E.** Intensitetsstyrning för kanal 2
- F.** LCD skärm
- G.** "P" Programväljare
- H.** "S"-tangenter för val av inställnings-/programläge
- I.** "▲" Ökning av programparametrarna
- J.** "▼" Reducering av programparametrarna
- K.** Bältesclip
- L.** Batterifack

LCD-skärmdelar:

1. Terapiprogram
2. Programtypvisning
3. Indikator för impulsfrekvensen
4. Indikering för impulsbredden
5. Pausindikering
6. Behandlingsstart
7. Intensitet för kanal 2
8. Låsindikator
9. Indikator för arbetstiden / paustiden / mjukstart- alt. mjukbromstid
10. Indikering av batteristatusen
11. Intensitet för kanal 1
12. Terapitid
13. Utgångsvågform (synkron (SY) / växlande (AL))

STARTA	S. 191	NORMALISERADE SYMBOLER	S. 241/242
INNEHÅLL	S. 192	EG-DIREKTIV	S. 243/244
SYSTEMKOMPONENTER	S. 193	TEKNISKA SPECIFIKATIONER	S. 2245/246
BESKRIVNING AV PRODUKTEN	S. 194	TRANSPORT/FÖRVARING/ DRIFTSFÖRHÅLLANDEN	S. 247/248
INLEDNING	S. 195-197	TILLBEHÖR	S. 251/252
HÄNVISNINGAR / KONTRAINDIKERINGAR	S. 198	KLINISKA REKOMMENDATIONER	S. 253/254
VARNINGAR	S. 199/200	GARANTIKORT	S. 258
FÖRSIKTIGHETSHÄNVISNINGAR / KONTRAINDIKATIONER	S. 200/201	TILLVERKARE + ANDRA UPPLYSNINGAR	S. 0
ANVÄNDA PRODUKTEN	S. 201-208		
PROGRAM	S. 209/210		
SÄKERHETSINSTRUKTIONER	S. 211		
FELSÖKNING	S. 212		
VÅRD, UNDERHÅLL OCH FÖRVARING	S. 213		
SKROTNING	S. 213		
GARANTIVILLKOR OCH KUNDTJÄNST	S. 214		

DE

EN

FR

IT

ES

NL

RU

PL

SE

FI

DE

EN

FR

IT

ES

NL

RU

PL

SE

FI

Din **Promed IT-6** - förpackning innehåller följande utrustning:

1. IT-6 produkt	1 styck
2. Kabel	2 styck
3. Elektrodkuddar (40*40mm)	4 styck
4. Vaginalsond	1 styck
5. Bruksanvisning	1 styck
6. AAA batteri	4 styck
7. Bärväska	1 styck
8. Bältesväska	1 styck

Vi förbehåller oss rätten att genomföra ändringar som tjänar den tekniska förbättringen utan att meddela detta i förväg.

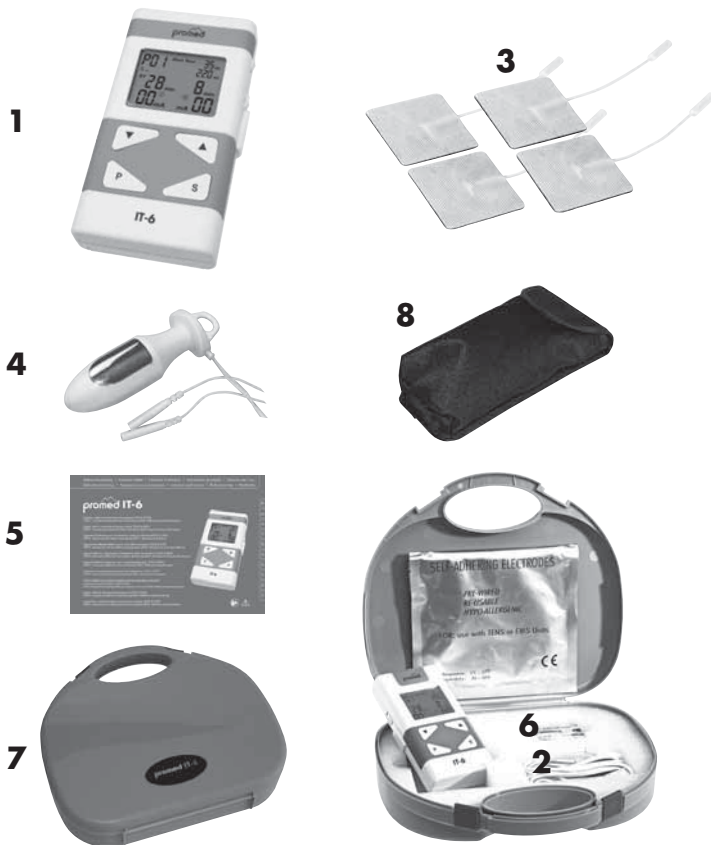



Läs noggrant igenom bruksanvisningen, innan apparaten används den första gången.

Tack för att du köpte **Promed IT-6**. Du har köpt en produkt av hög kvalitet, vilken har koncepterats för den personliga hygien och för ditt välbefinnande. **Promed** är ett ledande företag, som sedan årtionden har samlat erfarenhet inom områdena personlig hygien, wellness och hälsa.

Produkten **Promed IT-6** har koncepterats och tillverkats i överensstämmelse med direktiven för medicintekniska produkter 93/43/EEC och 2007/47/EC, vilket garanterar kvaliteten under användningen. Det är förbjudet att använda apparaten utan att ha läst denna bruksanvisning.

Vi, i egenskap av tillverkare, kan inte i något fall göras ansvariga för olycksfall eller skador på personer eller föremål, vilka orsakas av att denna bruksanvisning inte har åtföljts. Vi önskar dig mycket glädje med din nya **Promed IT-6**. I följande avsnitt önskar vi göra dig förtrogen med din TENS produkt. Läs noggrant igenom bruksanvisningen, innan apparaten används den första gången.

Överallt där **Promed** produkterna säljs kan du få professionella råd eller du kan kontakta oss direkt, om du har frågor. Vi kan meddela dig namnet på den återförsäljare, som är ansvarig för dig.

Promed GmbH Kosmetische Erzeugnisse

Lindenweg 11, D-82490 Farchant,
tel.: +49 (0) 8821/9621-0,
fax: +49 (0) 8821/9621-21,
e-post: info@promed.de

För vidare informationer, konsultera vår webbplats
www.promed.de

DE

EN

FR

IT

ES

NL

RU

PL

SE

FI

Den elektriska stimulatoren **Promed IT-6** är en bärbar apparat för elektroterapi som är utrustad med två terapilågen: Transdermal elektrisk nervstimulering (TENS), och elektrisk muskelstimulering (EMS), som används för att lindra smärta och för att stimulera musklerna med elektricitet. Apparaten används för rehabiliteringen vid inkontinens, försvagning av den perineala muskulaturen och för smärtlindring. När denna apparat används regelbundet, kan du stärka din bäckenbottenmuskulatur betydande, och förbättringen av din muskelfunktion hjälper dig att åter leva ditt liv utan ansträngnings-, trängnings-, bland- eller avföringsinkontinens. Via elektroder, som placeras på huden, eller via den införda vaginal- /analsonden sänder stimulatoren lätt elektrisk ström till nerverna och musklerna som ligger därunder. Apparatus parametrar styrs genom knappar som trycks in. Intensitetsnivån kan justeras varefter patientens behov. Före användningen, läs noggrant igenom alla instruktionerna i denna bruksanvisning och förvara den på ett säkert ställe, för att kunna konsultera den igen vid senare tillfälle.

Vad är smärta?

Smärta är kroppens eget tidiga varningssystem. Det är viktigt att känna smärta, eftersom det påvisar ett onormalt tillstånd i kroppen och tjänar till att varna oss innan skadorna blir allvarigare. Den kontinuerliga smärtan, som kan vara under en lång tid – då ofta kallad kronisk smärta, uppfyller ingen känd användbar användning, efter det att diagnosen har ställts. TENS utvecklades för att lugna eller ta bort vissa typer av kronisk och akut smärta.

Vi skiljer mellan två typer av smärta.

- **Akut smärta**
som huvudsymptom kan den ofta hjälpa läkaren med diagnosen, och den akuta smärtan har en skyddande funktion för patienten.
- **Kronisk smärta**
kan ofta bli en del av själva sjukdomen. En patient som lider av kronisk smärta lider ofta under flera år och erfarenheten visar att detta förändrar hans/hennes personlighetsstruktur.

Vad är TENS?

Den transdermala elektriska nervstimuleringen (TENS) är en icke-invasiv, drogfri metod för att kontrollera smärtan. TENS använder små elektriska impulser som sänds genom huden till nerverna för att förändra din förmåelse av smärtan. TENS löser inget fysiskt problem; den bara hjälper att kontrollera smärtan. TENS fungerar inte för alla personer; men för de flesta patienterna hjälper den effektivt att reducera eller få bort smärtan, vilket kan tillåta dem att återvända till de normala aktiviteterna.

Hur fungerar TENS?

Från de självhäftande elektroderna eller vaginal-/analsonden sänder **Promed IT-6** ofarliga elektriska signalen in i kroppen. Detta lindrar smärtan på två vis:

- I början blockerar den kroppens smärtsignaler, vilka normalt överförs från den skadade zonen genom nervtrådarna till hjärnan - TENS avbryter dessa smärtsignaler.
- Sedan stimulerar TENS kroppens endorfinproduktion - dess egennaturliga smärtdödade.

Möjliga TENS applikationer

I allmänhet ska **Promed IT-6** användas som en TENS produkt för behandling av följande medicinska indikationer eller följande åkommor:

- För att lindra symptomen från en kronisk svårbehandlad smärta
- För posttraumatisk smärta (uppstådd akut smärta)
- För postkirurgisk smärta (smärta orsakad av en operation)

Vad är TENS?

Elektrisk muskelstimulering (EMS) är ett internationellt erkänt och beprövat sätt att behandla muskelskador. Den fungerar genom att sända elektriska impulser till muskeln som ska behandlas, vilket medför att muskeln trä-

nas passivt. Det är en produkt som har avletts från den fyrkantiga vågformen, som ursprungligen uppfanns av John Faraday 1831. Tack vare det fyrkantiga vågmönstret kan den arbeta direkt på muskelns motorneuroner. Denna apparat arbetar med låg frekvens och tillsammans med det fyrkantiga vågmönstret är det möjligt att verka direkt på muskelgrupperingar. Detta används ofta i sjukhus och sportkliniker för att behandla muskelskador och för att träna paralyserade muskler, för att förebygga atropi i de beträffade musklerna och för att förbättra muskeltonusen och blodcirkulationen.

Hur fungerar EMS?

EMS enheterna sänder angenäma impulser genom huden, vilket stimulerar nerverna i behandlingsområdet. När muskeln erhåller denna signal, drar den ihop sig på samma sätt som om hjärnan skulle ha sänt signalen. När signalstyrkan ökar, böjs muskeln som under fysisk träning. När pulsen sedan upphör, avspänns muskeln och cykeln upprepas.

Syftet med den elektriska muskelstimuleringen är att uppnå sammandragningar eller vibrationer i musklerna. Den normala muskulära aktiviteten styrs av de centrala och perifära nervsystemen, som överför elektriska signaler till musklerna. EMS arbetar på samma sätt, men använder en extern källa (stimulatorn) med elektroder placerade på huden. Impulserna stimulerar nerverna att sända signaler till den speciellt önskade muskeln, som reagerar genom att dra ihop sig, precis som den gör under den normala muskelaktiviteten.

Möjliga EMS användningar

I allmänhet ska **Promed IT-6** användas som en EMS-produkt för behandling av följande medicinska indikationer eller följande åkommor:

- För relaxationen av muskelkramper
- För att öka blodcirkulationen
- För att förebygga eller fördröja inaktivitetsatropi
- För att träna muskler
- För att underhålla eller öka rörelseomfånget
- För omedelbar postkirurgisk stimulering av vadmuskeln för att förebygga ventrombos

Vad är INKONTINENS?

Urininkontinens, den ofrivilliga förlusten av urin ur blåsan, är ett problem för många människor. Det finns flera typer av inkontinens. Urininkontinensen, som delas in i ansträngningsinkontinens och trängningsinkontinens, och avföringsinkontinensen, vid vilken slutmuskeln ofrivilligt inte kan hålla avföringen. Den elektriska stimulansen genom en vaginal / anal sond, eller i vissa fall ytelektroder, är en behandling för trängnings, ansträngnings, bland- och avföringsinkontinens som tolereras bra och som har visat positiva resultat vid förbättringen av patienternas blås- och tarmkontroll.

DE

EN

FR

IT

ES

NL

RU

PL

SE

FI

Ansträngningsinkontinens

Ansträngningsinkontinensen är en urinförlust som kan orsakas av att trycket i bukhålan på blåsan ökar, därför att man hostar, nyser, skrattar, utövar sport eller lyfter någonting tungt. Ansträngningsinkontinens är den vanligaste formen av inkontinens, vilken beträffar i första hand kvinnor. I regel uppstår den, när den perineala och bäckenbottenmuskulaturen har försvagats, t.ex. genom havandeskap, förlossning eller menopaus.

Trängningsinkontinens

Trängningsinkontinens betyder en plötslig, stark trängtan, som genast följs av en kontraktion av blåsan, vilket leder till en ofrivillig urinförlust. Likaväl män som kvinnor kan drabbas av denna form av inkontinens, som beträffar i synnerhet äldre människor. Ett skäl för detta kan vara en störning i den del av nervsystemet, som styr blåsans funktion.

Blandinkontinens

Blandinkontinens är en kombination av ansträngningsinkontinens och trängningsinkontinens.

Avföringsinkontinens

Avföringsinkontinens, som även kallas analinkontinens, är nedsättningen av förmågan att kontrollera utsläppet av gas eller avföring. Det finns flera möjliga orsaker för avföringsinkontinens, den vanligaste är att den anala stängningsmuskeln (ringformig muskel) har skadats, till exempel under en förlossning, genom en operation, eller genom skador på nerverna, som styr analmuskulerna. I regel försämrar sig tillståndet med ökande ålder.

Hur fungerar en inkontinensbehandling?

Den elektriska stimulansen över bäckennerven är en erkänd metod för att behandla urininkontinensen. Den föreslås även som behandlingsmetod för avföringsinkontinens, som orsakas av en bäckenbotten-dysfunktion eller en dåligt fungerande analmuskulatur. Vid behandlingen av ansträngningsinkontinens är målet med den elektriska stimulansen att spegla en frivillig muskelkontraktion och därmed att förbättra bäckenbottensmuskulaturens funktion. För trängningsinkontinens är målet att hämma blåsans ofrivilliga kontraktioner genom att stimulera nerverna i bäckenbotten. Under behandlingen av blandad inkontinens, lämpar sig en stimulans som används både för trängningsinkontinensen och ansträngningsinkontinensen. För avföringsinkontinensen är målet att förbättra tarmkontrollen genom att stärka och strama bäckenbottenmuskulaturen.



Konsultera alltid en läkare, innan produkten används!

I USA får denna apparat enligt lag endast försäljas till läkare, eller den måste vara förordnad av en läkare.

Läs noggrant och förstå följande varningar och observationer, för att säkerställa att denna apparat används säkert och korrekt och för att förebygga olycksfall.

Hänvisningar

Den transdermala elektriska nervstimuleringen (TENS) kan förordnas av läkare, för att reducera symptomen från en kronisk (varaktig) smärta och behandla den, samt för att behandla postoperativa eller posttraumatiska smärtor.



Kontraindikationer

Använd inte denna produkt utan att ha konsulterat en läkare, om du har en hjärtstimulator, implanterad defibrillator, eller någon annan implanterad metallisk eller elektronisk apparat. En sådan användning kan orsaka en elektrisk stöt, brännskador, elektrisk interferens eller leda till döden.

Om du skulle befinna dig i något av följande fall, konsultera alltid en läkare, innan du använder **Promed IT-6** och klargör med honom hur apparaten ska användas.

- I fall av ihållande smärtsymptom, trots terapi
- Vid användning av starkt smärtstillande medel eller en lokal anestesi.
- Vid infektionssjukdomar
- Vid problem med kretsloppet (trombos och blodpropp)
- Vid sensoriska störningar (känslöshet)
- När den används för spädbarn, småbarn och barn
- Under havandeskap

- Med psykos
- När det finns en tendens för blödningar
- Vid fall av kräfta
- Vid extrem känslighet eller vid rädsla för elektricitet
- För patienter med metalliska implantat
- För hjärtproblem, speciellt vid hjärtarytmi
- Innan en elektrod placeras, vilken vanligtvis används för carotidsinusregionen (nacke)
- Varje gång innan en elektrod placeras, vilken vanligtvis används transcelebralt (genom huvudet)
- För icke diagnoserade smärtsymptom
- För att behandla ögonlocken
- Allvarliga arteriella cirkulationsrubbingar (blodpropp) i de nedre lemmarna
- Apparaten ska inte användas för lindra symptomen från lokala smärtor, om etiologin inte har fastställts eller om inget smärtsyndrom har diagnoserats
- När det finns cancerogena skador i behandlingszonen
- Vid svullna, infekterade, inflammerade zoner eller hudutslag (t.ex. flebit, tromboflebit, åderbrock osv.)
- När det finns en hjärtstimulator av demantyp eller en implanterad defibrillator
- I kroppszoner med föga stimulerade zoner
- Vid fall av epilepsi
- För bukväggs- eller ljumskbräck
- Placera inte stimuleringen på din nacke, eftersom detta skulle kunna orsaka allvarliga muskelkramper som kan leda till att luftvägarna stängs, svårigheter att andas eller negativa effekter på hjärtrytmen eller blodtrycket;

DE

EN

FR

IT

ES

NL

RU

PL

SE

FI

**Allmänt**

- Gravida kvinnor ska inte behandlas med **Promed IT-6** under de första tre månaderna.
- TENS apparaterna måste förvaras utom räckhåll för barn.
- Det har inte bevisats att det är ofarligt att använda TENS apparaterna under havandeskap.
- TENS är inte effektiv för behandlingen av smärtor i det centrala nervsystemet (huvudvärk).
- Om TENS behandlingen inte skulle fungera eller orsaka besvär, måste stimuleringen avbrytas, tills en läkare har bedömt situationen på nytt.
- Stäng alltid av TENS produkten, innan elektroderna fästs eller tas bort.
- Placera aldrig placera aldrig elektroderna på ögonen, i munnen eller i kroppen.
- TENS apparaterna besitter inga läkande egenskaper.
- TENS är en metod för att behandla symptom och som bara tar bort förmummelsen av smärtorna, vilka annars skulle tjäna som en försvars- och varningsmekanism för kroppen.
- Använd inte stimuleringen under bilkörning, när du använder en maskin, eller under någon annan aktivitet, under vilken den elektriska stimuleringen kan utsätta dig för risken för en olycka.
- Om du blir behandlad av en läkare, rådgör med din läkare, innan du använder denna apparat.
- Om du följer en medicinsk eller fysisk behandling för din smärta, rådgör med din läkare, innan du använder denna apparat.
- Om din smärta inte skulle bli bättre, skulle lugna ner sig nästan helt, eller fortsätta under mer än fem dagar, sluta att använda apparaten och rådgör med din läkare.
- Placera inte stimuleringen på din nacke, eftersom detta skulle kunna orsaka allvarliga muskelkramp vilket kan leda till att luftvägarna stängs, svårigheter att andas eller negativa effekter på hjärtrytmen eller blodtrycket.

- Placera inte stimuleringen över bröstkorgen, eftersom den elektriska strömmen som tränger in i bröstkorgen kan orsaka rytmiska störningar i ditt hjärta, vilket kan leda till döden.
- Använd inte stimuleringen i närheten av elektronisk övervakningsutrustning (t.ex. hjärtövervakning, EKG-alarm), vilka eventuellt inte fungerar korrekt, när den elektriska stimuleringsapparaten används.
- Använd inte stimuleringen, när du är i badkaret eller i duschen.
- Använd inte stimuleringen, när du sover.
- Använd inte apparaten på barn, om den inte har blivit godkänd för användning inom barnavården.
- Rådgör med din läkare, innan du använder denna apparat, eftersom apparaten kan orsaka dödliga störningar i hjärtrytmen hos känsliga personer.
- Använd endast apparaten på normal, intakt, ren, sund hud.
- Under användningen måste du vara försiktig, när en mobiltelefon sätts på direkt i närheten, eftersom detta kan påverka apparatens utgångseffekt.
- Om du är med barn, får inga elektroder placeras direkt över livmodern eller över buken. Skälet för detta är att fostrets hjärta kan påverkas (hittills finns det inga medicinska rapporter om skador).

Varningar vid användningen av en vaginal-/analsond

- Gravida kvinnor får inte behandlas i området omkring livmodern.
- Personer med extra-uretral inkontinens (fistel, ureterektopi) får inte behandlas med en sond.
- Personer med överrinningsinkontinens på grund av en ocklusion får inte behandlas med en sond.
- Personer med allvarlig urinstämma i de övre urinvägarna får inte behandlas med en sond.
- Personer med komplett perifer denervering av bäckenbotten får inte behandlas med en sond.
- Personer med total eller delvis framfallen livmoder- / vagina måste behandlas ytterst försiktigt.
- Personer med infektioner i urinvägarna måste rådgöra med sin läkare innan behandlingen påbörjas.
- När hudirritationer uppstår, måste behandlingen tillfälligt avbrytas. Om problemen fortfarande finns kvar, rådgör med din läkare. I enstaka fall kan det förekomma en överkänslighet. I regel försvinner problemet, när sonden eller gelet byts ut mot en annan typ.

**Försiktighetsmått**

- TENS är inte ett alternativ till smärtstillande läkemedel eller annan smärthanteringsterapi.
- TENS apparaterna har inget läkande värde.
- TENS är en behandling av symptom och tar som sådan bort förmillemisen av smärtan, som annars skulle tjäna som skyddsmekanism.
- Framgång av terapin beror starkt på patientens val av läkare, om denna är kvalificerad för behandlingen av smärtpatienter.
- Långtidseffekterna av den elektriska stimuleringen är inte kända.
- Du kan känna en hudirritation eller överkänslighet orsakad av den elektriska stimuleringen eller det elektriskt ledande mediet.
- Var försiktig, om du har en tendens att blöda internt, vilket kan hända efter en skada eller en fraktur.
- Rådgör med din läkare, innan du använder apparaten efter ett nyligen skett kirurgiskt ingrepp, eftersom stimuleringen kan avbryta läkningsprocessen.
- Var försiktig, om stimuleringen placeras över livmodern, när du har din menstruation eller är havande.
- Var försiktig, om stimuleringen placeras på en hudzon, som normalt saknar känslighet.
- Använd endast denna apparat med de ledningar, elektroder och tillbehör som rekommenderas av tillverkaren.

DE

EN

FR

IT

ES

NL

RU

PL

SE

FI

Kontraindikationer

- En långtidsanvändning kan orsaka hudirritationer i den zon, där elektroderna placerades.
- Behandlingens effektivitet beror i stor utsträckning på den patient som behandlas av en person, som är kvalificerad för att hantera patienter, som lider av smärtor.
- Potentiella negativa reaktioner omfattar hudirritation och brännskador orsakade av elektroderna.
- Du kan känna en hudirritation och bränningar nära stimulerings elektroderna som har placerats på din hud.
- Du kan förnimma huvudvärk och andra smärtosamma känslor under eller efter användningen av den elektriska stimulering i närheten av dina ögon och på huvudet och ansiktet.
- Du ska upphöra att använda apparaten och du ska konsultera din läkare, om du känner att apparaten orsakar andra reaktioner.

Innan du börjar:

- Säkerställ, att batterierna är korrekt monterade.
- Anslut kabeln till elektrodkuddarna och anslut sedan produkten.
- Fäst elektrodkuddarna på smärtzonen.
- Använd inte elektrodkuddarna, om de är repade eller skadade på något vis.

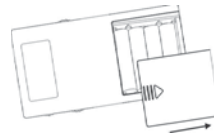
Kontrollera/byta ut batteriet

1. Ta bort bältesfästet (**K**) genom att skjuta det nedåt på produkten.
2. Öppna locket till batterifacket (**L**).
3. Sätt i 4 batterier (typ: AAA) i batterifacket. Kontrollera, att du har satt i batterierna korrekt. Kontrollera, att batteriernas positiva och negativa ändrar överensstämmer med markeringarna i apparatens batterifack.
4. Sätt på locket till batterifacket (**L**), om du vill använda det.
5. Sätt på bältesfästet (**K**) igen genom att skjuta det uppåt på produkten.

Observera:

1. Ta bort batterierna, om apparaten inte används under en längre tid.
2. Blanda inte använda och icke använda batterier eller batterier av olika typer.
3. Varning: Om batterierna läcker och kommer i kontakt med huden eller ögonen, spola genast med rikligt med vatten.
4. Batterierna får uteslutande hanteras av en vuxen person. Förvara batterierna utom räckhåll för barn.
5. Vi rekommenderar endast batterier av samma eller likvärdig typ.
6. Använd inte laddningsbara batterier.
7. Ta ut tomma batterier ur produkten.

8. Kasta bort batterierna säkert i överensstämmelse med batteritillverkarens anvisningar.

Anslut elektrodkuddarna till kablarna:



Håll i stickkontakten och stick in den i elektrodkuddarnas anslutningar. Säker ställ, att stiften inte uppvisar någon oskyddad metall.



Observera:

Använd alltid kabeln som har bifogats av tillverkaren eller försäljaren och använd elektrodkuddarna med EG-märkningen, eller som säljs legalt i USA enligt 510 (k) förfarandet.

Anslut kabeln till produkten



Innan detta steg utförs, säkerställ att apparaten är komplett avstängd. Håll fast kabelkontakten och stick in den i uttaget (A/B) på apparatens ovansida.



Observera:

Stick inte in patientledningens kontakt i ett uttag med växelström.

Placera elektrodkuddarna på huden

Sätt fast de självhäftande elektroderna på det kroppsområde som din läkare / terapeut har rekommenderat. Innan elektroderna placeras, säkerställ att huden, på vilken elektroderna placeras, är absolut ren och torr. Säkerställ, att elektroderna har tryckts fast mot huden, så att kontakten mellan huden och elektroderna görs ordentligt. Placera elektroderna på huden, fäst dem korrekt, ordentligt och jämnt.



Observera:

1. Innan elektroderna placeras på kroppen, säkerställ att hudens yta är ren och fri från krämer eller fuktighet.
2. Sätt inte på apparaten, så länge som de självhäftande elektroderna inte har placerats på kroppen.
3. Ta aldrig bort kuddarna från huden, så länge som apparaten fortfarande är inkopplad.
4. Av hygieniska skäl rekommenderar vi att byta ut elektroderna var 30:e dag.
5. Säkerställ, att apparaten är helt avstängd, innan den ansluts.
6. Det rekommenderas att på den behandlade zonen använda minst 40mm x 40mm stora, självhäftande, fyrkantiga elektroder.
7. Av hygieniska skäl ska varje patient använda sin egen sats elektroder.

Anslutning av vaginal-/analsonden till kabeln:



Håll fast kabelkontakten och sätt in den i uttaget på sonden. Försäkra dig om att stifvens blanka metall inte ligger fri.



Se upp: Använd alltid endast sonder från **Promed**.

Anslutning av kabeln till apparaten



Innan du fortsätter med detta steg, säkerställ att apparaten är helt avstängd. Håll fast kabelkontakten och stick in den i uttaget (A/B) på apparatens ovansida.

DE

EN

FR

IT

ES

NL

RU

PL

SE

FI

**Se upp:**

Stick inte in kontakten till patientavledningskabeln i ett växelströmsuttag.

Införing av vaginal-/analsonden:

Ta ut sonden ur förpackningen och rengör den under rinnande vatten. Bred på ett tunt lager glidgel på sonden, och för långsamt och försiktigt in sonden i vaginan alt. i anus, tills flänsen på undersidan av sonden visar mellan blygdläpparna, alt. på ringmuskeln. När vaginalsonden förs in, ge akt på att de silverfärgade kontaktytorna befinner sig till vänster och till höger.

**Se upp:**

1. Sätt inte på apparaten, så länge som sonden inte har positionerats i kroppen.
2. Ta aldrig bort sonden, när apparaten är påsatt.
3. Av hygieniska skäl måste sonden rengöras före och efter varje användning.
4. Försäkra dig om att apparaten är komplett frånkopplad, innan den ansluts.
5. Av hygieniska skäl bör varje patient använda sin egen sond.

Inkoppling av apparaten:

För att sätta på apparaten, skjut upp kontakten på/från **"ON/OFF"** (C) på apparatens högra sida. Följande indikering visas:



Det finns fem förinställda och ett fritt programmerbart användarprogram. Tryck på knappen **"P"** (G), för att välja det program som du vill använda, och indikeringen på LCD-skärmen (F) kommer att se ut ungefär så här:

**Val av programläge**

Varje program förfogar över 2 – 5 programlägen, som du kan välja med knappen **"S"**-(H).



Inställning av kanalintensiteten

Promed IT-6 förfogar över två utgångskanaler. Du kan antingen använda en kanal med ett elektroddpar eller båda kanalerna med två elektroddpar. På apparatens sida finns det ett intensitetsreglage (**D**) och (**E**) för varje kanal. Genom att vrida det beträffade reglaget uppåt, ökas intensiteten, när intensiteten har uppnått 1mA, börjar apparaten att arbeta på denna kanal. Apparaten maximala utgångsström uppgår till 90mA. Genom att vrida det beträffade reglaget nedåt, minskas intensiteten, när intensiteten har uppnått 0mA, upphör apparaten att arbeta på denna kanal.



Observera:

1. Stimulansens intensitet beror på patientens individuella behov.
2. Orden "work" eller "Rest" på LCD-skärmen betyder att apparaten sänder en signal eller inte sänder en signal.
3. När elektrodderna inte är fast placerade på huden, eller apparaten inte är ansluten till elektrodderna, återställs intensiteten automatiskt till 0mA, i den mån intensiteten uppgår till minst 10mA.
4. Innan elektrodderna tas bort, säkerställ att apparaten är avstängd.
5. När behandlingstiden har löpt ut, regleras intensiteten automatiskt till 0mA.
6. När det uppstår ett nödfall, tryck på knappen "**P**" (**G**), för att avbryta behandlingen. Då ställer sig apparaten i pausläget. Tryck på knappen "**S**" (**H**), för att fortsätta behandlingen.

Programmera användningsprogrammet

Skjut upp knappen "ON / OFF" (**C**), för att koppla in apparaten. Tryck sedan på knappen "**P**" (**G**), för att välja användningsprogrammet PC1, det består av tre programlägen. För varje programläge kan du ställa in parametrarna (pulsfrekvens, paustid, pulsbredd, behandlingstid, arbetstid, mjukstarttid, mjukbromstid, vilotid och vågform) enligt dina egna behov.

Tryck på knappen "**S**" (**H**), för att koppla om mellan de olika programlägena. Programfas indikeringen på LCD-skärmen (**F**) kommer att se ut ungefär så här:



DE

EN

FR

IT

ES

NL

RU

PL

SE

FI

Tryck på knappen **"S" (H)** och håll den intryckt, för att komma till inställningsläget. Tryck sedan antingen på knappen **"▲" (I)** eller på knappen **"▼" (J)**, för att kunna välja "Work Rest" eller "Cont". Om du väljer "Cont", är stimulansen kontinuerlig och du kan ställa in parametrar som pulsfrekvens, pulsbredd och behandlingstid. Om du väljer "Work Rest", kan du ställa in alla parametrarna.



Tryck på knappen **"S" (H)** och indikeringen för vågformen blinkar. Tryck nu antingen på knappen **"▲" (I)** eller på knappen **"▼" (J)**, för att kunna välja den önskade vågformen (SY eller AL).



Tryck ännu gång på knappen **"S" (H)** och indikeringen för pulsen blinkar. Tryck nu antingen på knappen **"▲" (I)** eller på knappen **"▼" (J)**, för att kunna ställa in den önskade pulsfrekvensen på från 3Hz till 100Hz.

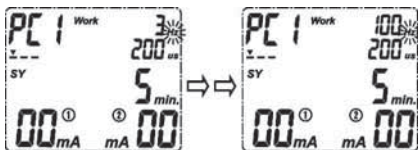

Tryck ännu gång på knappen **"S" (H)** och indikeringen för pausfrekvensen blinkar. Tryck nu antingen på knappen **"▲" (I)** eller på knappen **"▼" (J)**, för att kunna ställa in den önskade avspänningspulsfrekvensen på från 0Hz till 4Hz.



Tryck ännu gång på knappen **"S" (H)** och indikeringen för pulsbredden blinkar. Tryck nu antingen på knappen **"▲" (I)** eller på knappen **"▼" (J)**, för att kunna ställa in den önskade pulsbredden på från 50µs till 450µs.

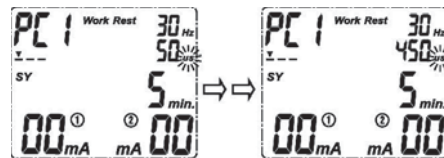

Tryck ännu gång på knappen **"S" (H)** och indikeringen för programlägets behandlingstid blinkar. Tryck nu antingen på knappen **"▲" (I)** eller på knappen **"▼" (J)**, för att kunna ställa in programlägets önskade behandlingstid på från 1 min till 60min.

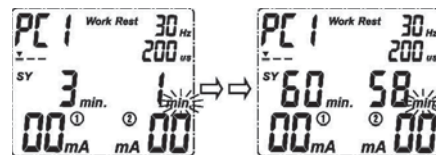

Tryck ännu gång på knappen **"S" (H)** och indikeringen för arbetstiden blinkar. Tryck nu antingen på knappen **"▲" (I)** eller på knappen **"▼" (J)**, för att kunna ställa in den önskade arbetstiden på från 2 sekunder till 99 sekunder.

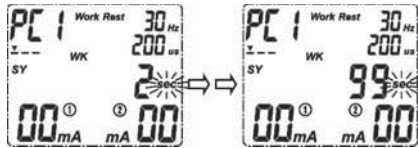

Tryck ännu gång på knappen **"S" (H)** och indikeringen för vilotiden blinkar. Tryck nu antingen på knappen **"▲" (I)** eller på knappen **"▼" (J)**, för att kunna ställa in den önskade vilotiden på från 2 sekunder till 99 sekunder.

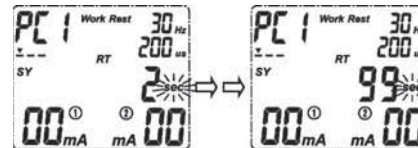

Tryck ännu gång på knappen **"S" (H)** och indikeringen för mjukstarttiden blinkar. Tryck nu antingen på knappen **"▲" (I)** eller på knappen **"▼" (J)**, för att kunna ställa in den önskade mjukstarttiden på från 1,0 sekunder till 9,0 sekunder.

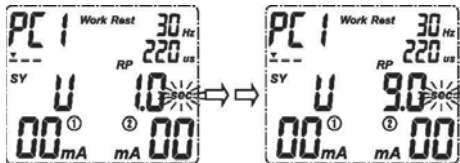

När du har avslutat inställningarna för programläget, tryck på knappen **"P" (G)**, för att bekräfta inställningarna, alt. för att spara. Nu kopplar apparaten till vänteläget. Tryck nu på knappen **"S" (H)**, för ett annat programläge. Repetera alla föregående steg, för att ställa in parametrarna. När du är färdig med alla inställningarna, kan du starta programmet genom att reglera intensiteten.

Tryck ännu gång på knappen **"S" (H)** och indikeringen för mjukbromstiden blinkar. Tryck nu antingen på knappen **"▲" (I)** eller på knappen **"▼" (J)**, för att kunna ställa in den önskade mjukbromstiden på från 1,0 sekunder till 9,0 sekunder.

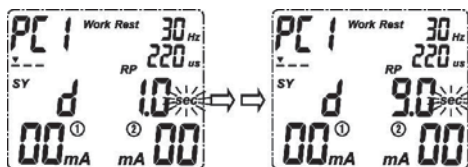

DE

EN

FR

IT

ES

NL

RU

PL

SE

FI

Bakgrundsbelysningens funktioner

Bakgrundsbelysningen har tre färger, som påvisar olika tillstånd:

- Bakgrundsbelysning grön: Normaltillstånd
- Bakgrundsbelysning blå: Intensiteten för den kanal som används överstiger 65mA. Om intensiteten ökas mer, måste du gå ytterst försiktigt till väga.
- Bakgrundsbelysning röd: Elektrodena är inte fast förbundna med huden eller apparaten är inte ansluten till elektrodena, och den inställda intensiteten är större än 10mA. Då återställs intensiteten automatiskt till 0mA, och bakgrundsbelysningen fortsätter att blinka rött.

Kontroll av lagringsstatusen

Tryck in knappen **"P" (G)** och håll den nedtryckt, för att komma till läget spara. Nu kan du läsa av hela behandlingstiden och den genomsnittliga intensiteten på kanal 1 eller kanal 2 med knappen **"▲" (I)** eller knappen **"▼" (J)**. Tryck en gång till på knappen **"P" (G)**, för att återvända till vänteläget.

Observera:



Om den totala tiden för behandlingen understiger 60 minuter, visar apparaten detta:



Vid en total tid för behandlingen på upp till 60 minuter, visas den totala behandlingstiden och intensiteten så här:



Den totala tiden för behandlingen visas endast när tiden inte överstiger 99:59 timme.

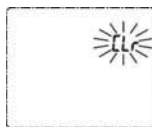

För att radera minnet, håll knappen **"P" (G)** intryckt, på skärmen blinkar indikeringen "CLR".

När du vill radera alla sparade data, tryck på knappen **"S" (H)**, för att bekräfta handlingen. Men om inte skulle vilja radera datan, tryck på knappen **"P" (G)** och apparaten återvänder till vänteläget.

Säkerhetslås

Säkerhetslåset aktiveras automatiskt, när ingen knapp har tryckts in under mer än 30 sekunder. För att själv kunna aktivera säkerhetslåset, tryck samtidigt på knappen **"S" (H)** och knappen **"▲" (I)**. Detta är en säkring, för att förhindra att inställningarna ändras av misstag, och då i synnerhet den inställda intensiteten. För att själv kunna avaktivera säkerhetslåset, tryck en gång till på knappen **"S" (H)** och knappen **"▲" (I)**. Genom att trycka på knappen **"S" (H)** under behandlingen, kommer du till pausläget, och genom att trycka på knappen **"P" (G)** under behandlingen, kan du avbryta behandlingen.

Indikering av batteristatusen

När indikeringen av batteristatusen  visas på skärmen, måste de använda batterierna bytas ut mot nya så snart som möjligt. Men när indikeringen börjar lysa, kan apparaten fortfarande användas flera timmar.

Frånkoppling av apparaten

Skjut ned kontakten **"ON / OFF" (C)**, för att stänga av apparaten.



Observera:

- När apparaten befinner sig i vänteläget och ingen knapp aktiveras under 3 minuter, stängs skärmen automatiskt av, för att spara ström. För att informera användaren om att han sedan en längre tid inte har tryckt på någon knapp, hörs efter den första minuten en pipton, efter den andra minuten två piptoner, och efter den tredje minuten tre piptoner och skärmen stängs av. Genom att trycka på valfri knapp sätts skärmen åter på.
- För att återställa apparaten till fabriksinställningarna, måste du stänga av apparaten. Tryck nu först på knappen **(J)** och skjut sedan upp kontakten **"ON / OFF" (C)**.

DE

EN

FR

IT

ES

NL

RU

PL

SE

FI

Terapiprogram

Det finns fem förinställda program och ett fritt programmerbart användarprogram. För varje program kan upp till 5 programlägen anpassas. Detaljerna återfinns i tabellen:

Förinställda program

Program	Programläge	Vågform	Läge behandlingstid (min)	Frekvens (Hz)	Pulsbredd (μ s)	Total behandlingstid (min)	Att använda för följande typ av inkontinens
P1	1	Synkron (SY)	8	35	220	28	Trängningsinkontinens
	2		20	10	240		
P2	1	Omväxlande (AL)	5	3	250	27	Bland-/avföringsinkontinens
	2		6	10	220		
	3		6	20	220		
	4		5	35	200		
	5		5	10	220		
P3	1	Pulsbreddsmodulation	5	20	300-450	15	Ansträngningsinkontinens
	2	Modulation	5	3-35	175-275		
	3	Kontinuerlig	5	50	220		
P4	1	Kontinuerlig	8	10	240	25	Bland-/avföringsinkontinens
	2	Synkron (SY)	12	20	275		
	3		5	35	200		
P5	1	Synkron (SY)	10	10	240	38	Trängningsinkontinens
	2		20	20	275		
	3		8	35	220		

Fritt programmerbart användningsprogram

Program	Programparametrar	Inställbara värden	Att använda för följande typ av inkontinens
PC1	Behandlingstid (min)	1 min~60min	Alla former av inkontinens beroende på de inställda parametrarna
	Arbetsläge	Work Rest/Cont.	
	Frekvens	3Hz~100Hz	
	Vilofrekvens	0Hz~4Hz	
	Pulsbredd	50 μ s~450 μ s	
	Arbetstid	2s~99s	
	Mjukstarttid	1s~9s	
	Mjukbromstid	1s~9s	
	Vilotid	2s~99s	
	Vågform	Synkron (SY) / omväxlande (AL)	

DE

EN

FR

IT

ES

NL

RU

PL

SE

FI

Ge akt på följande punkter, innan apparaten används första gången:

- Endast för hemmabruk.
- Apparaten måste övervakas noggrant, när den används i närheten av barn.
- Placera eller använd aldrig produkten i en våt eller fuktig omgivning.
-  Använd inte produkten under vatten, t.ex. under duschen.
- Placera aldrig apparaten med direkt kontakt till eld, gas eller syre, eller varma föremål som t.ex. värmeplattor.
- Vidta alla möjliga försiktighetsåtgärder, för att säkerställa att apparaten inte kan trilla ned eller skadas på något annat vis.
- Om det skulle uppstå något problem med apparaten, låt genast reparera den.
- Smörj eller tvätta aldrig produkten.

Fara!

- Placera inte produkten med direkt kontakt med vatten eller andra vätskor.
- Det är inte tillåtet att använda apparaten utomhus.
- Vidrör aldrig apparaten med våta händer.
- Förvara inte apparaten nära ett tvättställ eller ett badkar, eftersom det finns risk för att produkten kan trilla ned eller dras ned i tvättstället eller badkaret.

Varning!

- Lämna aldrig produkten utan övervakning, när barn eller oerfarna personer är i närheten av den.
- Säkerställ, att barn inte leker med apparaten.
- Använd apparaten endast för de användningar som beskrivs i denna bruksanvisning.
- Produkten har inte koncepterats för att användas av personer (inklusive barn) som besitter begränsad fysisk, sensorisk eller intellektuell förmåga eller som inte har tillräcklig erfarenhet och/eller tillräckliga kunskaper. Detta gäller inte, om dessa personer övervakas av en person som är ansvarig för deras säkerhet eller om de erhåller anvisningar om hur apparaten ska användas av personen som övervakar dem.
- Använd inte produkten under täcken eller kuddar, eftersom en för hög värme kan orsaka brand, skador eller en elektrisk stöt.
- Bär inte produkten genom att hålla i kabeln och använd inte kabeln som handtag.
- Det är inte tillåtet att använda apparaten utomhus.
- När du har avslutat behandlingen, ställ intensitetsreglagen (**D och E**) på läget "OFF".
- Låt aldrig barn leka med förpackningsmaterialet; det finns risk för kvävning.

Problem	Möjlig orsak	Lösning	Stimuleringen är inte effektiv.	Fel placering av elektroden och sonden	Positionera elektroden eller sonden igen. Kontakta en läkare.
Indikeringen lyser inte.	Ingen kontakt till batteriet.	1. Prova med nya batterier.	Huden blir röd och/eller du känner en stickande smärta.	Använd elektroderna på samma yta varje gång.	Placera om elektroderna. Om du någon gång känner smärta eller det är obehagligt, avsluta genast användningen.
		2. Säkerställ, att batterierna är isatta korrekt. Kontrollera följande kontakter: <ul style="list-style-type: none"> • Alla kontakterna är korrekt placerade. • Inga kontakter är brutna. 		Elektrodena fastnar inte korrekt på huden.	Säkerställ, att elektroden är ordentligt fäst på huden.
Stimuleringen är svag eller du känner ingen stimulering.	Elektroder 1. Uttorkade eller smutsiga. 2. Placering.	1. Byt ut 2. Placera elektroderna igen.	Utgångsströmmen avbryts under terapin. therapy	Elektroderna är smutsiga.	Rengör elektrodkuddarna med en fuktig trasa som inte luddar, eller byt ut elektrodkuddarna mot nya.
	Ledarna är gamla/slitna/skadade.	Byt ut dem.		Elektrodens/ sondens yta är repad.	Byt ut mot en ny elektrod/sond.
	Intensiteten är för svag.	Använd en högre intensitetsnivå.		Stäng av apparaten och fäst elektrodkudden ordentligt på huden.	Kabelanslutningen har lossnat.
Stimuleringen är obehaglig.	Intensiteten är för hög.	Minska intensiteten.	Batterierna är tomma.	Byt ut dem mot nya batterier.	
	Elektrodena är placerade för nära varandra.	Placera om elektroderna.			
	Elektrodena eller ledningarna är skadade eller slitna.	Byt ut.			
	Storleken på elektrodens aktiva zon är för liten.	Byt ut elektroderna mot sådana, vars aktiva zon är större än 16,0 cm ² (4cm*4cm).			
	Apparaten används inte i överensstämmelse med bruksanvisningen.	Läs noggrant igenom bruksanvisningen före användningen.			
Intermittent utgång.	Ledningar.	1. Kontrollera att anslutningen är korrekt. Säkerställ att den är korrekt fästsatt.			
		2. Sänk intensiteten. Vrid ledningarna i uttaget 90°. Om den fortfarande är intermittent, byt ut ledningen.			
		3. Om den fortfarande är intermittent efter utbytet av ledningen, så har kanske en komponent gått sönder. Kontakta reparationsavdelningen.			

DE

EN

FR

IT

ES

NL

RU

PL

SE

FI

- Placera inte produkten med direkt kontakt med vatten eller andra vätskor.
- Stäng av apparaten, när den inte används.
- Innan **Promed IT-6** stoppas undan för förvaring för en längre tid, ta ut batterierna ur facket. Batterier som läcker kan skada produkten.
- Förvara produkten och dess tillbehör i den bifogade väskan på en sval, torr plats
- Håll elektroderna i kanterna, när de tas bort. För att undvika att skada dem, dra aldrig i elektrodernas ledningarna.
- Vik eller böj inte anslutningsledningen eller elektroderna.
- Efter användningen, placera elektrodkuddarna på den skyddande plastfolien.
- Utsätt inte apparaten för direkt solsken och skydda den mot smuts och fukt.
- Placera aldrig tunga föremål på apparaten.
- Rengör **Promed IT-6** genom att torka av den noggrant med en trasa fuktad med svagt tvålatten. Du kan även använda isopropylalkohol eller en tvållösning. Hushållsmedel och rengöringsprodukter är inte lämplig
- Använd endast elektroder / sonder som **Promed** har godkänt för apparaten.
- En vaginal-/analsond är endast avsedd att användas av en person. När den används av flera personer, finns det en ökad risk för korskontamineringar.
- Tvätta vaginal-/analsonden i svagt tvålatten, skölj den noggrant med rent vatten och torka den med en ren trasa / pappersduk som inte luddar eller låt den lufttorka.
- Stoppa aldrig in en sond som inte är komplett torr i plastpåsen för att förvara den.
- Produkten måste inte returneras till återförsäljaren eller tillverkaren för inspektion och kalibrering. Om sådana inspektioner eller kalibreringar skulle vara nödvändiga, för att ditt interna system för kvalitetskontroll kräver det, tveka inte att kontakta Promed.
- Om det skulle uppstå andra problem, rådgör med din återförsäljare, returnera produkten om det behövs. Försök aldrig att själv åtgärda ett fel.

Elverktyg, tillbehör och förpackning ska tillföras en miljövänlig återvinning.

Endast för EG-länder:



Kasta inte elverktyg i hushållssoporna! Enligt det europeiska direktivet 2002/96/EC an-gående begagnade el- och elektronikapparater och dess omsättning i den nationella lagen måste elverktyg som inte kan användas längre samlas in separat och tillföras återvinningen enligt miljöskyddslagarna.

Inom EU hänvisar denna symbol till att denna produkt inte får kastas i hushållssoporna. Begagnade apparater innehåller värdefulla material som kan återvinnas, vilka måste tillföras återvinningen, för att inte kunna skada miljön alt. människors hälsagenom en icke kontrollerad sophantering. Eliminera därför de begagnade apparaterna via passande uppsamlingsystem eller skicka apparaten för skrotning till det ställe, där du köpte den. Detta ställe tillför sedan apparaten till materialåtervinningen.

Akkumulatörer/Batterier:

Kasta inte ackumulatörer/batterier i hushållssoporna, i eld eller i vatten. Ackumulatörer/batterier ska samlas upp, återvinnas eller hanteras på miljövänligt sätt.

Endast för EG-länder:

Enligt direktivet 91/157/EEC måste defekta eller förbrukade ackumulatörer/batterier återvinnas. Ackumulatörer/batterier som inte längre är funktionsdugliga kan lämnas in direkt hos:

Promed GmbH, Lindenweg 11, D-82490 Farchant.

Denna apparat tillverkades mycket sorgfälligt och kontrollerades noggrant, innan den lämnade fabriken. Därför ger vi en garanti på 24 månader fr.o.m. köpdatumet och enligt följande villkor, när det garantikort som är utställt på denna apparat presenteras:

- Vid bevisbara material- och tillverkningsfel, som uppstår under en användning som är konform med föreskrifterna och som upptäcks under garantitiden, ersätter vi utan kostnad inom garantitiden samtliga bristfälliga delar av apparaten inklusive andelen för lönekostnaderna för garantireparationen.
- Garantin upphör att gälla när apparaten hanteras på ett icke sakkorrekt sätt (t.ex. anslutning till en icke lämplig strömkälla, brott), vid ingrepp i apparaten (t.ex. när apparatens hölje öppnas) samt när reservdelar som inte har godkänts av **Promed** används. Slitagedelar är uteslutna från garantin. Apparatmotorer och rörliga delar täcks inte av garantin.
- Garantitiden börjar med dagen för köpet. När garantin tas i anspråk, så har detta inget inflytande på garantins tidslängd. Anspråk på garanti måste göras gällande inom garantitiden. Reklamationer som görs efter det att garantitiden har löpt ut, kan inte längre tas i beaktande.
- I ramen av dessa garantivillkor träder garantin i kraft endast när försäljaren har bekräftat datumet för köpet genom sin stämpel/underskrift på garantikortet.
- I garanti- eller reparationsfall, sänd den kompletta apparaten med fullständigt ifyllt garantikort till den kundtjänst som är ansvarig för dig.
- Under förbehåll för tekniska och optiska ändringar, samt ändringar av utrustningen!
- Säljarens lagliga garantiplikt påverkas inte av våra garantivillkor.
- För eventuella översättningsfel kan **Promed** inte göras ansvariga.

För reparation eller underhåll, låt din återförsäljare sända din **Promed IT-6** till:

Promed GmbH Kosmetische Erzeugnisse

Lindenweg 11
D-82490 Farchant
Tel.: +49 (0) 8821/9621-0
Fax: +49 (0) 8821/9621-21

För en bearbetning utan problem är följande uppgifter nödvändiga:

1. Originalet av inköpsbeviset/kvittot eller försäljarens stämpel med inköpsdatumet
2. Fastställd defekt
3. Apparatens beteckning / typ

DE

EN

FR

IT

ES

NL

RU

PL

SE

FI

DE

EN

FR

IT

ES

NL

RU

PL

SE

FI

Tietoa laitteesta

- A.** Lähtöliitäntä kanavalle 1
- B.** Lähtöliitäntä kanavalle 2
- C.** Virtakytkin
- D.** Tehon säätö kanavalle 1
- E.** Tehon säätö kanavalle 2
- F.** LCD-näyttö
- G.** "P"-painike ohjelman valintaan
- H.** "S"-painikkeella valitaan asetus-/ohjelmatila
- I.** "▲" Ohjelmaparametrien lisäys
- J.** "▼" Ohjelmaparametrien vähennys
- K.** Vyöklipsi
- L.** Paristokotelo

LCD-näytön osat:

1. Hoito-ohjelma
2. Ohjelmatyypin näyttö
3. Pulssin taajuuden näyttö
4. Pulssin leveyden näyttö
5. Tauon näyttö
6. Hoidon aloitus
7. Kanavan 2 teho
8. Lukituksen näyttö
9. Työajan/tauon/virrannousu- ja laskuajan näyttö
10. Pariston tilan näyttö
11. Kanavan 1 teho
12. Hoidon kesto
13. Lähtöaallonmuoto (synkroninen (SY) / vaihtuva (AL))

ALKUSANAT	S. 215	VAKIINTUNEET SYMBOLIT	S. 241/242
SISÄLTÖ	S. 216	CE-MERKINNÄT	S. 243/244
JÄRJESTELMÄN OSAT	S. 217	TEKNISET TIEDOT	S. 2245/246
LAITTEEN KUVAUS	S. 218	KULJETUS/SÄILYTYS/ KÄYTTÖOLOSUHTEET	S. 247/248
JOHDANTO	S. 219-221	LISÄTARVIKKEET	S. 251/252
INDIKAATIOT / KONTRAINDIKAATIOT	S. 222	KLIINISET SUOSITUKSET	S. 253/254
VAROITUKSET	S. 223	TAKUUKORTTI	S. 258
VAROTOIMET / VASTA-AIHEET	S. 224	VALMISTAJA + MUUTA TIETOA	S. 0
LAITTEEN KÄYTTÖ	S. 225-232		
OHJELMA	S. 233/234		
TURVAOHJEET	S. 235		
VIAN HAKU	S. 236		
HOITO, HUOLTO JA SÄILYTYS	S. 237		
HÄVITTÄMINEN	S. 237		
TAKUUEHDOT JA ASIAKASPALVELU	S. 238		

DE

EN

FR

IT

ES

NL

RU

PL

SE

FI

DE

EN

FR

IT

ES

NL

RU

PL

SE

FI

Promed IT-6 - pakkaus sisältää seuraavat varusteet:

1. IT-6-yksikkö	1 kpl
2. Johto	2 kpl
3. Elektrodityyny (40*40mm)	4 kpl
4. Vagina-anturi	1 kpl
5. Käyttöohje	1 kpl
6. AAA-paristo	4 kpl
7. Kantolaukku	1 kpl
8. Vyölaukku	1 kpl

Pidätämme oikeuden teknisiin muutoksiin ja parannuksiin ilman ilmoitusta etukäteen.





Lue tämä käyttöohje huolellisesti ennen laitteen ensimmäistä käyttöä.

Kiitos, että ostit **Promed IT-6** -laitteen. Olet hankkinut laadukkaan tuotteen, joka on suunniteltu henkilökohtaisen hygienian ja terveyden hoitoon. **Promed** on johtava yritys henkilökohtaisen hygienian, hyvinvoinnin ja terveyden aloilla.

Promed IT-6 on suunniteltu ja valmistettu lääkintälaitedirektiivin 93/43/ETY ja 2007/47/EY mukaan laadukkaan toiminnan takaamiseksi. Laitetta voidaan käyttää tämän käyttöohjeen lukemisen jälkeen.

Me valmistajana emme ota vastuuta vammoista tai vaurioista, joita tapahtuu ihmisille tai esineille tämän käyttöohjeen noudattamatta jättämisen seurauksena. Toivotamme miellyttäviä hetkiä uuden **Promed IT-6** -laitteen parissa. Seuraavaksi haluamme kertoa sinulle lisää TENS-laitteesta. Lue tämä käyttöohje huolellisesti ennen laitteen ensimmäistä käyttöä.

Jos sinulla on kysyttävää, saat ammattimaista neuvontaa kaikista **Promed**-tuotteita myyvistä kaupoista tai ottamalla yhteyttä meihin. Voimme kertoa sinulle sinua lähimpänä olevan valtuutetun myyjän.

Promed GmbH Kosmetische Erzeugnisse

Lindenweg 11, D-82490 Farchant,

Puh.: +49 (0) 8821/9621-0,

Fax: +49 (0) 8821/9621-21,

E-mail: info@promed.de

Katso lisätietoja osoitteesta:

www.promed.de

DE

EN

FR

IT

ES

NL

RU

PL

SE

FI

Promed IT-6 sähköinen stimulaattori on kannettava sähköterapialaite, jossa on kaksi terapeutista toimintatilaa: Transkutaaninen elektroninen hermostimulaatio (TENS) ja sähköinen lihasten stimulointi (EMS), joita käytetään kipujen lievittämiseen ja lihasten sähköiseen stimulointiin. Laite on tarkoitettu inkontinenssin ja heikkojen välilihan lihasten hoitoon sekä kivun lievitykseen. Säännöllisessä käytössä laite auttaa merkittävästi vahvistamaan lantionpohjan lihaksia. Lihasten parantunut toiminta helpottaa sinua elämään elämäsi ilman ponnistus-, pakko- tai sekainkontinenssia. Stimulaattori lähettää iholle aseteltujen tai vagina-/anaalianturin kautta kevyttä sähkövirtaa hermoihin ja lihaksiin. Laitteen parametrejä säädetään painikkeilla. Tehon voimakkuus voidaan säätää asiakkaan tarpeiden mukaan. Lue ennen käyttöä kaikki tämän käyttöohjeen neuvot ja säilytä ohje huolellisesti myöhempää käyttöä varten.

Mitä kipu on?

Kipu on kehon oma varoitusjärjestelmä. Kivun tunteminen on tärkeää, sillä se ilmoittaa kehon epänormaalia tilasta ja varoittaa meitä ennen muiden vaurioiden tai vammojen syntymistä. Pitempään jatkuva kipu - krooninen kipu - ei kuitenkaan ole enää hyödyllistä diagnoosin tekemisen jälkeen. TENS on suunniteltu tietyn tyyppisten kroonisten ja akuuttien kipujen lieventämiseen tai poistoon.

Kivut jaotellaan kahteen tyyppiin:

• **Akuutti kipu**

suojaa potilasta ja ensisijaisena oireena se voi auttaa lääkäriä tekemään diagnoosin.

• **Krooninen kipu**

voi usein muuttua osaksi sairautta. Kroonisesta kivusta kärsivä potilas voi usein kärsiä kivusta vuosien ajan ja tuntea muutoksia persoonallisuudessaan.

Mikä TENS on?

TENS (transkutaaninen elektroninen hermostimulaatio) on ihon kautta tapahtuvaa, lääkkeetöntä kivun hoitoa. TENS lähettää pienitaajuisia sähköimpulsseja ihon läpi hermoihin muokatakseen kivun tuntemusta. TENS ei poista fysiologisia ongelmia; se auttaa ainoastaan hallitsemaan kipua. TENS ei tehoa kaikilla potilailla; useimmilla potilailla se on kuitenkin osoittautunut tehokkaaksi kivun lievittäjäksi tai poistajaksi ja auttanut palauttamaan normaalin toimintakyvyn.

Kuinka TENS toimii?

Promed IT-6 lähettää itseliimautuvilla elektrodeilla tai vagina-/anaalianturilla vaarattomia sähköisiä signaaleja kehoon. Tämä lievittää kipua kahdella tavalla:

- Ensinnäkin se estää kehon omien kipusignaalien välittymistä vahingoittuneelta alueelta aivojen hermokudokseen. TENS keskeyttää nämä kipusignaalit.
- Toiseksi TENS aktivoi kehon luonnollisen kipulääkkeen, endorfiinin, erittymistä.

Mahdollisia TENS-laitteen käyttökohteita

Promed IT-6 -laitetta voi käyttää TENS-hoitolaitteena seuraavissa hoitoaheissa tai sairauksissa:

- Vaikean kroonisen kivun lievitys
- Trauman jälkeinen kipu (akuutti kipu)
- Leikkauksen jälkeinen kipu (leikkauksen aiheuttama kipu)

Mikä EMS on?

Sähköinen lihasten stimulaatio (EMS) on kansainvälisesti hyväksytty ja testattu lihavammojen hoitomuoto. Se toimii lähettämällä sähköpulsseja hoitoa vaativiin lihaksiin, minkä ansiosta lihas tekee työtä passiivisesti. Laitte tuottaa suorakulmaisen aaltomuodon, jonka on alun perin keksinyt John Faraday vuonna 1831. Aallon muodon ansiosta laite pystyy hoitamaan suoraan lihaksen motorisia neuroneita. Laitteessa on alhainen taajuus, ja yhdessä suorakulmaisen aaltomuodon kanssa se mahdollistaa lihasryhmien suoran käsittelyn. Laitetta käytetään laajalti sairaaloissa ja urheiluklinikoilla lihavammojen hoidossa ja halvaantuneiden lihasten kuntouttamisessa lihasten surkastumisen ehkäisemiseksi ja lihasten kiinteyden ja verenkierron parantamiseksi.

Kuinka EMS toimii?

EMS-yksiköt lähettävät ihon läpi miellyttäviä impulsseja, jotka stimuloivat hermoja hoidettavalla alueella. Kun lihakset vastaanottavat signaalin, ne supistuvat aivan kuten aivot olisivat itse lähettäneet signaalin. Kun signaalin leveys kasvaa, lihas supistuu aivan kuten fyysisessä harjoituksessa. Kun pulssi lakkaa, lihas rentoutuu ja sykli alkaa alusta.

Sähköisen lihassimulaation tavoitteena on saada aikaan lihaksen supistuminen tai värinä. Normaalisti lihasten aktiivisuutta säätelevät keskushermosto ja ääreishermosto, jotka lähettävät sähköisiä signaaleja lihaksiin. EMS toimii samalla tavalla, mutta käyttää ulkoista lähdettä (stimulaattori) ja iholle kiinnitettäviä elektrodeja sähköisten impulssien lähettämiseen. Impulssit stimuloivat hermoja lähettämään signaaleja tiettyihin lihaksiin, jotka reagoivat supistamalla, aivan kuten se reagoisi lihaksen normaalissa toiminnassa.

EMS:n käyttömahdollisuuksia

Promed IT-6 -laitetta voi käyttää EMS-hoitolaitteena seuraavissa hoitoaiheissa tai sairauksissa:

- Lihaskouristusten rentouttaminen
- Verenkierron parantaminen
- Käytön puutteesta johtuvan lihaksen surkastumisen ehkäisy tai hiidastaminen
- Lihasten kuntouttaminen
- Liikkuvuuden ylläpitäminen tai lisääminen
- Pohjelihaksen välitön stimulointi leikkauksen jälkeen verisuonitu koksen ehkäisemiseksi

Mikä INKONTINENSSI on?

Pidätyskyvyttömyys, virtsan tahaton karkailu, on yleinen ongelma. Inkontinensseja on olemassa useita eri tyyppisiä. Pidätyskyvyttömyys, joihin kuuluu ponnistusinkontinenssi ja pakkoinkontinenssi ja ulosteinkontinenssi, jossa sulkielilias ei pysty pitämään ulostetta. Sähköstimulaatio vagina-/anaalianturin kautta, tai joissakin tapauksissa pintaelektrodien kautta, on hyvin siedetty hoito pakko-, ponnistus- ja sekatyypin inkontinenssin hoitoon, ja se on osoittanut myönteisiä tuloksia potilaiden virtsarakon ja suolen kontrollin parantumisessa.

Ponnistusinkontinenssi

Ponnistusinkontinenssi on pidätyskyvyttömyyttä, joka johtuu vatsaontelon aiheuttamasta paineesta virtsarakkoon esim. aivastaessa, yskiessä, nau-raessa, nostaessa tai juostessa. Ponnistusinkontinenssi on virtsankarkai-lun yleisin muoto, jota esiintyy etenkin naisilla. Yleensä sitä ilmenee, kun välilihan ja lantionpohjan lihakset ovat heikentyneet, esim. raskauden, synnytyksen ja vaihdevuosien vuoksi.

Pakkoinkontinenssi

Pakkoinkontinenssi on äkillinen voimakas virtsaamisen tarve, johon liit-ty virtsan karkailua. Tämänkaltainen inkontinenssi on tyypillistä sekä miehille että naisille, erityisesti vanhusten keskuudessa. Yhtenä syynä voi olla rakon toimintaa ohjaavan hermoston häiriö.

Sekamuotoinen inkontinenssi

Sekamuotoisella inkontinenssilla tarkoitetaan ponnistus- ja pakkoinkonti-nenssin yhdistelmää.

Ulosteinkontinenssi

Ulosteinkontinenssilla, jota kutsutaan myös anaali-inkontinenssiksi tai ulosteen pidätyskyvyttömyydeksi, tarkoitetaan kaasun tai ulosteen kar-kailua. Ulosteen pidätyskyvyttömyydelle on olemassa monia mahdollisia syitä, joista yleisin on peräaukon sulkijalihaksen (pyöreä lihas) vauri-oituminen, esimerkiksi synnytyksessä, leikkauksessa, tai anaalilihasten toimintaa ohjaavien hermojen vaurioituminen. Tila pahenee yleensä iän myötä.

Miten inkontinenssihoito toimii?

Lannehermon sähköstimulaatio on tunnettu virtsainkontinenssin hoito-muoto. Sitä on ehdotettu myös ulosteen pidätyskyvyttömyyden hoitoon, kun sen syynä on lantionpohjan toimintahäiriö tai anaalilihasten toimin-tahäiriö. Ponnistusinkontinenssin hoidossa käytettävän sähköstimulaation tavoitteena on jäljitellä vapaaehtoista lihasten supistumista ja siten pa-rantaa lantionpohjan lihasten toimintaa. Pakkoinkontinenssin yhteydessä tavoitteena on ehkäistä virtsarakon tahattomia supistuksia stimuloimalla lantionpohjan hermoja. Sekamuotoisen inkontinenssin hoidossa voidaan käyttää samanlaista stimulaatiota kuin pakkoinkontinenssin ja ponnistu-sinkontinenssin hoidossa. Ulosteinkontinenssin hoidon tavoitteena on pa-rantaa suolen kontrollia vahvistamalla ja kiinteyttämällä lantionpohjan lihaksia.



Kysy lääkäriltä neuvoa ennen laitteen käyttöä!

USA:ssa tätä laitetta saa käyttää vain lääkärin luvalla tai määräyksestä.

Lue ja sisäistä seuraavat varoitukset ja neuvot huolellisesti varmistaaksesi tämän laitteen turvallisen ja oikean käytön ja estääksesi vahingot.

Indikaatiot

Lääkärit voivat määrätä TENS-laitetta (transkutaaninen elektroninen hermostimulaatio) kroonisen (pitkäaikaisen) kivun oireiden lievittämiseen ja leikkauksen tai trauman jälkeisen kivun hoitoon.



Kontraindikaatiot

Älä käytä laitetta ilman lääkärin lupaa, jos sinulla on sydämen tahdistin, rytminsiirtolaite tai jokin muu metallinen tai sähköinen siirränäinen. Käyttö tällaisissa tilanteissa voi aiheuttaa sähköshokin, palovammoja, toiminnan häiriöitä tai kuoleman.

Jos sinulla on yksi tai useampi seuraavista tiloista, kysy aina neuvoa lääkäriltä ennen kuin käytät **Promed IT-6** -laitetta ja selvitä laitteen käyttö yhdessä hänen kanssaan.

- Hellittämättömät kipuoireet hoidosta huolimatta
- Jos käytät voimakkaita kipulääkkeitä tai paikallisia kipulääkkeitä
- Tulehdussairaudet
- Verenkierron häiriöt (verisuonitukos ja veritulppa)
- Aistihäiriöt (tunnottomuus)
- Laitteen käyttö vauvoilla, taaperoilla ja lapsilla

- Raskauden aikana
- Psykoosin aikana
- Taipumus verenvuotoihin
- Syöpätapauksissa
- Erittäin voimakkaan sähköherkkyyden tai -pelon tapauksessa
- Potilailla, joilla on metallisia implantteja
- Sydänongelmat, etenkin rytmihäiriöt
- Ennen elektrodien asentamista, jotka vaikuttavat kaulahermon alueelle (niskan etupuoli)
- Ennen elektrodien asentamista, jotka vaikuttavat aivoihin (pään läpi)
- Jos kivun oireita ei ole diagnosoitu
- Hoidettaessa silmäluomia
- Kun alaraajoissa on vakavia verenkierron ongelmia (veritulppa)
- Laitetta ei saa käyttää paikalliseen kipuun, ellei syytä ole tutkittu tai ellei kivun oireita ole diagnosoitu.
- Jos hoidettavalla alueella on syöpä
- Turvonneilla, vaurioituneilla ja tulehtuneilla ihoalueilla tai ihottuma-alueilla (esim. laskimotulehdus, laskimontukotulehdus, suonikohjut jne.)
- Jos potilaalla on sydämentahdistin tai muu rytminsiirtolaite
- Voimattomilla kehon alueilla
- Epilepsia
- Vatsa- tai nivustyrä
- Älä käytä stimulaatiota niskaasi, koska se voi aiheuttaa vakavia lihaskouristuksia, joiden seurauksena voi olla hengitystien sulkeutuminen, hengitysvaikeuksia tai vakavia vaikutuksia sydämen ryhtiin tai verenpaineeseen.

DE

EN

FR

IT

ES

NL

RU

PL

SE

FI



Yleistä

- Raskaana olevien naisten ei tulisi käyttää **Promed IT-6** ensimmäisen raskauskolmanneksen aikana.
- TENS-laitteet on säilytettävä lasten ulottumattomissa.
- TENS-laitteiden turvallisuutta raskauden tai synnytyksen aikana ei ole todistettu.
- TENS ei ole tehokas keskushermostojärjestelmän kipujen hoidossa (pääkivut).
- Jos TENS-hoito ei tehoa tai se tuntuu epämiellyttävältä, hoito on keskeytettävä ja kysyttävä neuvoa lääkäriltä.
- Sammuta TENS-laite aina ennen kuin kosketat tai poistat elektrodeja.
- Älä koskaan aseta elektrodeja silmien yläpuolelle, suuhun tai kehon sisälle.
- TENS-laitteet eivät ylläpidä paranemista.
- TENS on metodi oireiden hoitoon ja se ainoastaan vaimentaa kivun aistimista, joka muuten toimisi kehosi puolustuksena ja varoitusmekanismina.
- Älä käytä laitetta autolla ajamisen tai laitteiden käytön aikana tai muiden aktiviteettien aikana, joissa on sähköisiä impulsseja, jotka voivat aiheuttaa loukkaantumiseriskin.
- Jos saat lääkärin hoitoa, kysy lääkäriltä neuvoa ennen tämän laitteen käyttöä.
- Jos olet saanut lääketieteellistä tai fysiatrista hoitoa kipuusi, kysy neuvoa lääkäriltä ennen tämän laitteen käyttöä.
- Jos kipu ei parane, lieviy tai jatkuu yli viiden päivän ajan, lopeta laitteen käyttö ja kysy neuvoa lääkäriltä.
- Älä käytä stimulaatiota niskaasi, koska se voi aiheuttaa vakavia lihasjäntymyksiä, joiden seurauksena voi olla hengitystien sulkeutuminen, hengitysvaikeuksia tai vakavia vaikutuksia sydämen rytmiiin tai verenpaineeseen.
- Älä käytä stimulaatiota rinnan päällä, koska sähkökontakti rintaan voi aiheuttaa rytmihäiriöitä, jotka voivat johtaa kuolemaan.
- Älä käytä stimulaatiota elektronisten monitorilaitteiden lähellä (esim. sydänmonitori, ECG-hälytin), koska niiden toiminta voi häiriintyä sähköisen

stimulaatiolaitteen käytön aikana.

- Älä käytä stimulaatiota kylvyn tai siuhkun aikana.
- Älä käytä stimulaatiota nukkuessasi.
- Älä käytä laitetta lapsilla, ellei sitä ole tutkittu lasten sairauksien käyttöä varten.
- Kysy neuvoa lääkäriltä ennen tämän laitteen käyttöä, koska herkillä henkilöillä se voi aiheuttaa hengenvaarallisia rytmihäiriöitä sydämeen.
- Käytä stimulaatiota ainoastaan normaalille, terveelle ja puhtaalle iholle.
- Ole varovainen käyttäessäsi laitetta käynnissä olevan matkapuhelimen lähellä, sillä se voi vaikuttaa laitteen lähtötehoon.
- Jos olet raskaana, älä sijoita elektrodeja suoraan kohdun tai vatsan päälle. Syynä tähän on se, että laite voi vaikuttaa sikiön sydämeen (toistaiseksi ei ole lääketieteellisiä raportteja vaurioista).

Varoituksia käytettäessä vagina-/anaalianurtia

- Raskaana olevia naisia ei saa hoitaa kohdun alueelta.
- Henkilöitä, joilla on virtsaputken ulkopuolinen inkontinenssi (fisteli, ektopia) ei saa hoitaa anturilla.
- Henkilöitä, joilla on virtsaumasta johtuva ylivuotoinkontinenssi, ei saa hoitaa anturilla.
- Henkilöitä, joilla on vaikea virtsaampi ylemmissä virtsateissä, ei saa hoitaa anturilla.
- Henkilöitä, joilla on täydellinen perifeerinen lantionpohjan denervatio, ei saa hoitaa anturilla.
- Henkilöitä, joilla on täysin tai osittain laskeutunut kohtu/emätin on hoidettava varoen.
- Henkilöiden, joilla on virtsatietulehdus, on otettava yhteys lääkäriin ennen hoidon aloittamista.
- Jos ilmenee ihoärsytystä, hoito tulee tilapäisesti keskeyttää. Jos ongelmat jatkuvat, ota yhteys lääkäriin. Yliherkkyttä voi ilmetä yksittäisissä tapauksissa. Yleensä ongelma häviää, kun anturit tai geeli vaihdetaan toisenlaiseen.

**Turvatoimet**

- TENS ei korvaa kipulääkitystä tai muita kivunhallinnan hoitomuotoja.
- TENS-laitteilla ei ole parantavaa vaikutusta.
- TENS on oireenmukaista hoitoa ja sellaisena se vaimentaa kivun tunnetta, joka muuten toimisi suojaavana mekanismina.
- Hoidon onnistuminen riippuu erittäin paljon potilaan lääkäriarinnasta eli siitä, onko lääkäri pätevä hoitamaan kipupotilaita.
- Sähköstimulaation pitkäaikaiset vaikutukset ovat tuntemattomia.
- Voit tuntea ihon ärsytystä tai yliherkkyyttä, joka johtuu sähköstimulaatiosta tai sähköä johtavasta aineesta.
- Ole varovainen, jos sinulla on taipumusta sisäiseen verenvuotoon, kuten loukkaantumisten tai murtumien seurauksena.
- Kysy neuvoa lääkäriltä ennen laitteen käyttöä leikkauksen jälkeen, koska stimulaatio voi keskeyttää paranemisprosessin.
- Ole varovainen käyttäessäsi stimulaatiota vatsalla kuukautisten tai raskauden aikana.
- Ole varovainen käyttäessäsi stimulaatiota sellaisilla ihoalueilla, joiden tuntoaisti on heikentynyt.
- Käytä laitteen kanssa vain valmistajan suosittelemia johtoja, elektrodeja ja tarvikkeita.

Vasta-aiheet

- Pitkäaikainen käyttö voi joskus johtaa ihon ärsytykseen alueilla, joihin elektrodit on asetettu.
- Hoidon teho riippuu huomattavasti kivunhoitoon erikoistuneen henkilön potilaista.
- Mahdollisiin negatiivisiin reaktioihin kuuluu elektrodien aiheuttama ärsytys ja polte.
- Saatat tuntea ihon ärsytystä ja poltetta kohdissa, johon stimulaatioelektrodit on asetettu.
- Saatat tuntea päänsärkyä ja muuta kipua sähköstimulaation aikana tai jälkeen käytettäessä sitä lähellä silmiä, päätä ja kasvoja.
- Lopeta laitteen käyttö ja kysy neuvoa lääkäriltä, jos tunnet epämiellyttäviä reaktioita laitteen käytön aikana.

DE

EN

FR

IT

ES

NL

RU

PL

SE

FI

Ennen käyttöä:

- Varmista, että paristot on asetettu oikein.
- Liitä johto elektrodihin ja liitä se sitten laitteeseen.
- Kiinnitä elektrodit kipualueelle.
- Älä käytä elektrodityynyjä, jos ne ovat naarmuuntuneet tai vahingoittuneet jollain tavalla.

Tarkista/aseta paristo

1. Poista vyöklipsi **(K)** liu'uttamalla se alas laitteesta.
2. Avaa paristokotelon kansi **(L)**.
3. Aseta 4 paristoa (tyyppi: AAA) paristokoteloon. Varmista, että asetet paristot oikein. Tarkista, että laitat paristojen positiiviset ja negatiiviset päät laitteen paristokotelon merkintöjen mukaisesti.
4. Aseta paristokotelon kansi **(L)** paikoilleen, jos haluat käyttää sitä.
5. Aseta vyöklipsi **(K)** takaisin liu'uttamalla se ylös laitteeseen.

**Varoitus:**

1. Poista laitteesta paristot, jos et käytä sitä pitkään aikaan.
2. Älä käytä yhtä aikaa vanhoja ja uusia paristoja tai erityyppisiä paristoja.
3. Varoitus: Jos paristot vuotavat ja ovat kosketuksissa ihoon tai silmiin, huuhtele välittömästi runsaalla vedellä.
4. Vain aikuiset saavat käsitellä paristoja. Säilytä paristot lasten ulottumattomissa.
5. On suositeltavaa käyttää samaa tai vastaavaa paristotyyppiä.
6. Älä käytä ladattavia paristoja.

7. Poista loppuun kuluneet paristot laitteesta.

8. Hävitä paristot turvallisesti paristojen valmistajan ohjeiden mukaisesti.

Liitä elektrodityynyt johtoon:

Pidä kiinni johdon pistokkeesta ja työnä se elektrodityynyn liittäntään. Varmista, että liittimissä ei ole näkyvissä metallia.

**Varoitus:**

Käytä aina valmistajan tai jälleenmyyjän suosittelemaa johtoa ja käytä elektrodityynyjä, joissa on CE-merkintä, tai joita myydään laillisesti USA:ssa 510 (k) -menettelyssä.

Liitä johto laitteeseen

Varmista ennen tämän vaiheen suorittamista, että laite on pois päältä. Pidä kiinni johtopistokkeesta ja kytke se laitteen yläpuolella olevaan liittimeen **(A/B)**.

**Varoitus:**

Älä syötä potilasjohdon pistoketta AC-virtalähteeseen.

Aseta elektrodit iholle

Kiinnitä itseliimautuvat elektrodit lääkärin/terapeutin suosittelemiin paikkoihin. Varmista ennen elektrodien kiinnittämistä, että ihon pinta on puhdas ja kuiva. Paina elektrodityyny tiukasti ihoon, ja varmista, että ihon ja elektrodityynjen välillä on hyvä kontakti. Aseta elektrodityyny iholle, kiinnitä ne kunnolla, tiiviisti ja tasaisesti.



Varoitus:

1. Ennen kuin kiinnität elektroditynyttä kehoon, varmista, että ihon pinta on puhdas, eikä siinä ole rasvaa tai kosteusvoidetta.
2. Älä käynnistä laitetta, jos itsekiinnittyvä elektrodityyny ei ole asetettu iholle.
3. Älä koskaan poista elektrodityynyä, kun laite on päällä.
4. Hygienesyistä suosittelemme, että elektrodityyny vaihdetaan 30 päivän välein.
5. Varmista, että laite on pois päältä ennen liittämistä.
6. Hoitoalueella on suositeltavaa käyttää vähintään 40 mm x 40 mm kokoisia itsekiinnittyviä neliömäisiä elektrodeja.
7. Hygienesyistä jokaisen potilaan olisi hyvä käyttää omia elektrodeja.

Vagina-/anaalianturin liittäminen johtoon:



Pidä kiinni johtopistokkeesta ja vie se anturin liittimeen. Varmista, että nastojen paljas metalli ei ole vapaana.



Huomaa: Käytä vain **Promedin** antureita.

Johdon kytkeminen laitteeseen

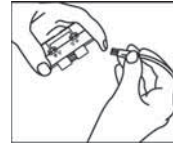

Varmista ennen tätä vaihetta, että laitteesta on sammutettu virta. Pidä kiinni johtopistokkeesta ja kytke se laitteen yläpuolen liittimeen **(A/B)**.

DE

EN

FR

IT

ES

NL

RU

PL

SE

FI

**Huomaa:**

Älä työnnä potilasjohtimen pistoketta vaihtovirtapistorasiaan.

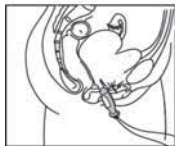
Vagina-/anaalianturin asettaminen:

Ota anturi pois pakkauksesta ja puhdista se juoksevan veden alla. Levitä ohut kerros liukastetta anturiin ja työnnä anturi hitaasti ja varovasti emättimeen tai peräaukkoon, kunnes anturin pohjan laippa on häpyhuulten välissä tai sulkijalihaksen kohdalla. Varmista vagina-anturia työntäessäsi, että hopeiset kosketuspinnat ovat vasemmalla ja oikealla.

**Huomaa:**

1. Älä käynnistä laitetta, kun anturia ei ole asetettu kehoon.
2. Älä koskaan poista anturia, kun laitteen virta on päällä.
3. Hygienesyistä anturi on puhdistettava jokaisen käyttökertaa ennen ja sen jälkeen.
4. Varmista, että ennen asettamista laite on kytketty kokonaan pois päältä.
5. Hygienesyistä jokaisen potilaan tulee käyttää omaa anturia.

Laitteen käynnistys:

Kytke virta päälle painamalla laitteen oikeassa sivussa olevaa virtapainiketta **"ON/OFF"** (C). Esiin tulee seuraava näyttö:



Laitteessa on 5 valmista ja yksi ohjelmitava ohjelma. Paina **"P"**-painiketta (G) ja valitse ohjelma, jota haluat käyttää, ja LCD-näyttöön (F) ilmestyy seuraavaa:

**Ohjelmatilan valinta**

Jokaisella ohjelmalla on 2–5 ohjelmatilaa, jotka voit valita **"S"**-painikkeella (H).



Kanavan voimakkuuden säätäminen

Promed IT-6 -laitteessa on 2 ulostulokanavaa. Voit käyttää joko yhtä kanavaa elektrodiparilla tai molempia kanavia kahdella elektrodiparilla. Laitteen sivussa on kullekin kanavalle tehon säädin (**D**) ja (**E**). Kun kierrät säädintä ylöspäin, teho lisääntyy. Kun teho saavuttaa arvon 1 mA, laite alkaa toimia tällä kanavalla. Laitteen maksimilähtövirta on 90mA. Kun kierrät säädintä alaspäin, teho pienenee. Kun teho saavuttaa arvon 0mA, laite lopettaa toiminnan tällä kanavalla.



Huomio:

1. Stimulaation teho riippuu "work" potilaan "Rest" yksilöllisistä tarpeista.
2. LCD-näytön sanat "toiminta" tai "lepo" tarkoittaa, että laite lähettää signaalia tai ei lähetä signaalia.
3. Jos elektrodeja ei ole sijoitettu tiukasti ihoon, tai laite ei ole kytketty elektrodeilla, teho palautuu automaattisesti arvoon 0mA, kunnes teho on vähintään 10mA.
4. Varmista ennen elektrodien irrottamista, että virta on pois päältä.
5. Kun hoitoaika on kulunut, teho laskee automaattisesti arvoon 0mA.
6. Paina hätätapauksessa "**P**"-painiketta (**G**) keskeyttääksesi hoidon. Laite siirtyy tauko-tilaan. Paina "**S**"-painiketta (**H**) jatkaaksesi hoitoa.

Yksilöllisten ohjelmien ohjelmointi

Käynnistä laite painamalla "ON / OFF" (**C**). Paina sitten "P"-painiketta (**G**) valitaksesi ohjelman PC1, joka koostuu 3 ohjelmatilasta. Voit asettaa parametrit (taajuus, tauko-aika, pulssin leveys, hoitoaika, työaika, nousuaika, laskuaika, lepoaika ja aaltomuoto) tarpeidesi mukaan kullekin ohjelmalle.

Paina "**S**"-painiketta (**H**) vaihtaaksesi eri ohjelmatilojen välillä. Ohjelma-vaihe näytetään LCD-näytöllä (**F**) seuraavasti:



DE

EN

FR

IT

ES

NL

RU

PL

SE

FI

Paina ja pidä painettuna "S"-(H) päästäksesi asetustilaan. Paina sitten joko "▲"-painiketta (I) tai "▼"-painiketta (J) valitaksesi "work ja rest" tai "cont" valitset "cont", stimulaatio on jatkuva ja voit asettaa parametreja, kuten taajuuden, pulssin leveyden ja hoitoajan. Jos valitset "work ja rest" "työ lepo", voit asettaa kaikki parametrit.



Paina "S"-painiketta (H) ja aaltomuodon näyttö vilkkuu. Paina nyt joko "▲"-painiketta (I) tai "▼"-painiketta (J) valitaksesi haluamasi aaltomuodon (SY tai AL).



Paina uudestaan "S"-painiketta (H) ja pulssi-näyttö vilkkuu. Paina nyt joko "▲"-painiketta (I) tai "▼"-painiketta (J) asettaaksesi haluamasi pulssin taajuuden väliltä 3Hz - 100Hz.

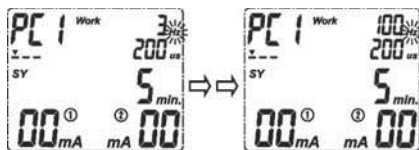

Paina uudelleen "S"-painiketta (H) ja taunun taajuus -näyttö vilkkuu. Paina nyt joko "▲"-painiketta (I) tai "▼"-painiketta (J) asettaaksesi haluamasi rentoutuspulssin taajuuden väliltä 0Hz - 4Hz.

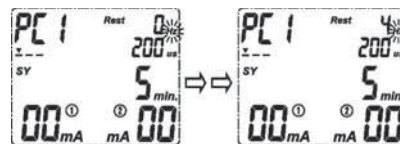

Paina uudelleen "S"-painiketta (H) ja pulssin leveys vilkkuu. Paina joko "▲"-painiketta (I) tai "▼"-painiketta (J) säätääksesi haluamasi pulssin leveyden väliltä 50ts-450µs.

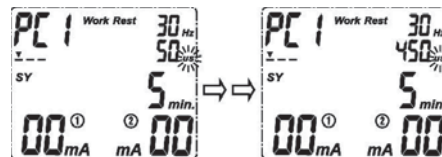

Paina uudelleen "S"-painiketta (H) ja ohjelmatilan käsittelyajan näyttö vilkkuu. Paina nyt joko "▲"-painiketta (I) tai "▼"-painiketta (J) säätääksesi haluamasi ohjelmatilan hoitoajan väliltä 1-60 minuuttia.

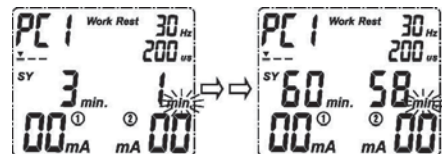

Paina uudelleen "S"-painiketta (H) ja työajan näyttö vilkkuu. Paina nyt joko "▲"-painiketta (I) tai "▼"-painiketta (J) asettaaksesi haluamasi työajan väliltä 2-99 sekuntia.

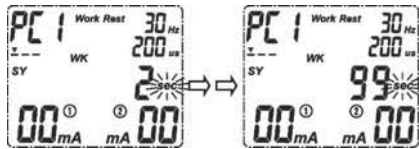

Paina uudelleen "S"-painiketta (H) ja virrannousajan näyttö vilkkuu. Paina nyt joko "▲"-painiketta (I) tai "▼"-painiketta (J) asettaaksesi haluamasi virrannousajan väliltä 1,0–9,0 sekuntia.

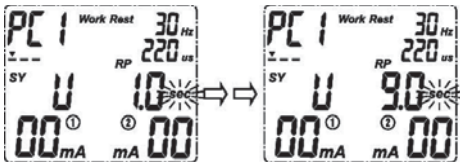

Paina uudelleen "S"-painiketta (H) ja virranlaskuajan näyttö vilkkuu. Paina nyt joko "▲"-painiketta (I) tai "▼"-painiketta (J) asettaaksesi haluamasi virranlaskuajan väliltä 1,0–9,0 sekuntia.

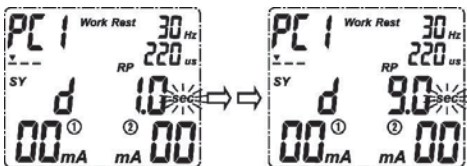

Paina uudelleen "S"-painiketta (H) ja lepoajan näyttö vilkkuu. Paina nyt joko "▲"-painiketta (I) tai "▼"-painiketta (J) asettaaksesi lepoajan väliltä 2-99 sekuntia.

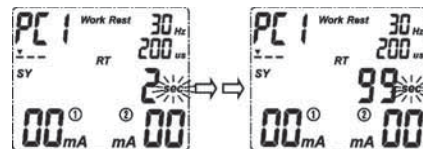

Kun lopetat ohjelmatilan asetukset, paina "P"-painiketta (G) vahvistaaksesi tai tallentaaksesi asetukset. Laite siirtyy nyt odotustilaan. Paina nyt "S"-painiketta (H) siirtyäksesi toiseen ohjelmatilaan. Toista kaikki edelliset vaiheet säätääksesi parametrit. Kun asetukset ovat valmiit, voit käynnistää ohjelman säätämällä tehon.

DE

EN

FR

IT

ES

NL

RU

PL

SE

FI

Taustavalon toiminnot

Taustavalossa on 3 väriä, jotka osoittavat erilaisia tiloja:

- Vihreä taustavalo: Normaalitila.
- Sininen taustavalo: Käytettävän kanavan teho on suurempi kuin 65mA. Jos lisäät edelleen tehoa, sinun täytyy olla äärimmäisen varovainen.
- Punainen taustavalo: Elektrodit eivät ole kiinni iholla tai laitetta ei ole liitetty elektrodeihin, ja teho on suurempi kuin 10mA. Teho palautuu automaattisesti arvoon 0mA, ja taustavalo vilkkuu punaisena.

Muistin tilan tarkistus

Paina ja pidä painettuna "P"-painiketta (G) päästäksesi muistin tilaan. Voit katsoa hoidon kokonaisajan ja kanavan 1 tai 2 keskimääräisen tehon painamalla "▲"-painiketta (I) tai "▼"-painiketta (J). Paina "P"-painiketta (G) uudelleen palataksesi odotustilaan.

Huomio:

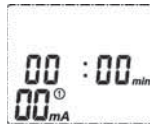

Jos hoitajakson kokonaisaika on alle 60 minuuttia, laite näyttää tämän.



Jos hoidon kokonaisaika on 60 minuuttia, näytetään koko hoitoaika ja keskimääräinen teho.

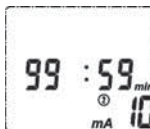

Hoidon kokonaisaika näytetään maksimiarvoon 99:59 tunti saakka.



Tyhjennä muisti pitämällä "P"-painike (G) pohjassa, jolloin näytössä vilkkuu "Clr".

Jos haluat poistaa kaikki tallennetut tiedot, paina "S"-painiketta (H) vahvistaaksesi toiminnon. Jos et halua poistaa tietoja, paina "P"-painiketta (G) ja laite palaa valmiustilaan.

Turvalukitus

Turvalukitus aktivoituu automaattisesti, kun mitään painiketta ei paineta yli 30 sekuntiin. Aktivoida turvalukitus itse painamalla ”S”-painiketta (**H**) ja ”▲”-painiketta (**I**) samanaikaisesti. Tämä on turvatoiminto, joka estää asetusten, erityisesti tehon muutokset vahingossa. Voit poistaa turvalukituksen painamalla ”S”-painiketta (**H**) ja ”▲”-painiketta (**I**) uudelleen. Painamalla ”S”-painiketta (**H**) hoidon aikana siirryt taukotilaan ja painamalla ”P”-painiketta (**G**) hoidon aikana voit keskeyttää hoidon.

Pariston tilan näyttö

Jos pariston tilan näyttö ilmestyy ruutuun, paristot täytyy korvata uusilla niin pian kuin mahdollista. Laitetta voidaan kuitenkin käyttää vielä useita tunteja.

Laitteen sammutus

Sammuta laite työntämällä kytkin ”ON / OFF” (**C**) alas.



Huomio

1. Jos laite on odotustilassa ja mitään painiketta ei paineta yli 3 minuuttiin, näyttö sammuu automaattisesti virran säästämiseksi. Ilmoittaakseen käyttäjälle, että hän ei ole enää painanut mitään painiketta, ensimmäisen minuutin jälkeen kuuluu äänimerkki, toisen minuutin jälkeen kaksi äänimerkkiä ja kolmannen minuutin jälkeen 3 äänimerkkiä ja näyttö sammuu. Näyttö kytkeytyy päälle, kun painat mitä tahansa painiketta.
2. Kytkeäksesi laitteen takaisin tehdasasetuksiin, sinun täytyy sammuttaa virta. Paina nyt ensin painiketta (**J**) ja työnnä kytkin ”ON / OFF” (**C**) ylöspäin.

DE

EN

FR

IT

ES

NL

RU

PL

SE

FI

Hoito-ohjelmat

Laitteessa on 5 valmista ohjelmaa ja yksi ohjelmoitava ohjelma. Jokaisessa ohjelmassa voit säätää 5 ohjelmatilaa. Katso tarkemmat tiedot alla olevasta taulukosta:

Valmiit ohjelmat

Ohjelma	Ohjelmatila	Aaltomuoto	Hoitoaika (min)	Taajuus (Hz)	Pulssin leveys (µs)	Hoitoaika yhteensä (min)	Käytetään seuraavassa inkontinenssiyypissä
P1	1	Synkroninen (SY)	8	35	220	28	Pakkoinkontinenssi
	2		20	10	240		
P2	1	Vaihteleva (AL)	5	3	250	27	Sekamuotoinen inkontinenssi/Ulosteinkontinenssi
	2		6	10	220		
	3		6	20	220		
	4		5	35	200		
	5		5	10	220		
P3	1	Pulssin leveyden modulaatio	5	20	300-450	15	Ponnistusinkontinenssi
	2	Modulaatio	5	3-35	175-275		
	3	Jatkuva	5	50	220		
P4	1	Jatkuva	8	10	240	25	Sekamuotoinen inkontinenssi/Ulosteinkontinenssi
	2	Synkroninen (SY)	12	20	275		
	3		5	35	200		
P5	1	Synkroninen (SY)	10	10	240	38	Pakkoinkontinenssi
	2		20	20	275		
	3		8	35	220		

DE

EN

FR

IT

ES

NL

RU

PL

SE

FI

Vapaasti ohjelmoitava ohjelma

Ohjelma	Ohjelman parametrit	Säädettävät arvot	Käytetään seuraavissa inkontinenssityypeissä
PC1	Hoitoaika (min)	1 min~60min	Kaikki inkontinenssityypit parametreistä riippuen
	Tehoalue	Työ Lepo/Jatk.	
	Taajuus	3Hz~100Hz	
	Lepotaajuus	0Hz~4Hz	
	Pulssin leveys	50 μ s~450 μ s	
	Työskentelyaika	2s~99s	
	Virrannousaika	1s~9s	
	Virranlaskuaika	1s~9s	
	Lepoaika	2s~99s	
	Aaltomuoto	Synkroninen (SY) / vaihteleva (AL)	

DE

EN

FR

IT

ES

NL

RU

PL

SE

FI

Huomioi seuraavaa ennen ensimmäistä käyttöä:

- Vain kotikäyttöön.
- Kun laitetta käytetään lasten läheisyydessä, on valvottava tarkasti.
- Älä aseta tai käytä laitetta märässä tai kosteassa ympäristössä.
-  Älä käytä laitetta veden alla, esim. suihkussa.
- Älä koskaan altista laitetta suoraan kontaktiin tulen, kaasujen tai hapen kanssa, tai kuumille pinnoille, kuten keittolevyille.
- Ole mahdollisimman varovainen varmistaaksesi, että laite ei putoa tai vahingoitu millään tavalla.
- Jos laitteessa ilmenee ongelmia, vie laite välittömästi huoltoon.
- Älä voitele tai pese laitetta.

Vaara!

- Älä altista laitetta suoraan kontaktiin veden tai muiden nesteiden kanssa.
- Laitetta ei saa käyttää ulkona.
- Älä koske laitteeseen kostein käsin.
- Älä säilytä laitetta lähellä pesuallasta tai kylpyammetta, koska on olemassa vaara, että laite putoaa pesualltaaseen tai kylpyammeeseen.

Varoitus!

- Älä koskaan jätä laitetta valvomatta lasten tai kokemattomien henkilöiden läheisyydessä.
- Varmista, että lapset eivät leiki laitteella.
- Käytä laitetta vain tässä ohjeessa kuvattuun käyttöön.
- Tätä laitetta ei ole tarkoitettu sellaisten henkilöiden (mukaan lukien lapset) käyttöön, joilla on rajalliset fyysiset, sensoriset tai älylliset kyvyt, tai joilla ei ole riittävää kokemusta ja/tai tietoa. Tämä ei koske sellaisia henkilöitä, joita valvoo heidän turvallisuudestaan vastuussa oleva henkilö, tai jos henkilö saa opastusta laitteen käyttöön.
- Älä käytä laitetta peiton tai tyynyn alla lisälämpönä, koska seurauksena voi olla tulipalo, loukkaantuminen tai sähköshokki.
- Älä kanna laitetta johdosta, äläkä käytä johtoa kahvana.
- Laitetta ei saa käyttää ulkona.
- Kun olet lopettanut hoidon, aseta voimakkuuden säädin **(D ja E)** asentoon "OFF".
- Älä anna lasten koskaan leikkiä pakkausmateriaalin kanssa; on olemassa tukehtumisvaara.

Ongelma	Mahdollinen syy	Ratkaisu
Näyttöön ei syty valo	Pariston kontakti ei toimi.	1. Vaihda paristot. 2. Varmista, että paristot on asetettu oikein. Tarkista seuraavat liitännät: • Kaikki liitännät ovat paikoillaan. • Kaikki liitännät ovat ehjiä.
Heikko stimulaatio tai ei ollenkaan	Elektrodit 1. Kuivuneet tai likaantuneet 2. Väärä paikka	1. Vaihda 2. Kiinnitä elektrodit uudelleen.
	Vanhat/kuluneet/vahingoittuneet liitäntäjohdot.	Vaihda.
	Voimakkuus on liian heikko.	Käytä isompaa voimakkuutta.
Epämiellyttävä stimulaatio	Voimakkuus on liian suuri.	Vähennä voimakkuutta.
	Elektrodit ovat liian lähellä.	Aseta elektrodit uudelleen.
	Vaurioitunut tai kulunut elektrodi. lead wires	Vaihda.
	Elektrodin aktiivinen alue on liian pieni.	Vaihda elektrodeihin, joiden aktiivinen alue on vähintään 16.0 cm ² (4cm*4cm).
	Laitetta ei käytetä ohjeen mukaisesti.	Tarkista käyttöohjeesta ennen käyttöä.
Katkonainen ulostulo	Liitäntäjohdot	1. Varmista, että liitäntä on varma. Liitä tiukasti.
		2. Pienennä voimakkuutta. Kierrä liitäntäjohtoja pistokkeessa 90°. Jos vieläkin katkonainen, vaihda liitäntäjohto.
		3. Jos yhä katkonainen liitäntäjohdon vaihdon jälkeen, osa on voinut hajota. Ota yhteyttä huoltoon.

Stimulaatio on tehton	Elektrodit ja anturi sijoitettu väärin.	Sijoita elektrodit tai anturi uudelleen. Ota yhteyttä klinikkaan.
Iho muuttuu punaiseksi ja/tai tunnet vihlovaa kipua	Elektrodeja käytetään aina samalla puolella. every time.	Aseta elektrodit uudelleen. Jos tunnet kipua tai epämiellyttävää tunnetta, lopeta käyttö välittömästi.
	Elektrodi ei ole kunnolla kiinni ihossa.	Varmista, että elektrodi on kunnolla kiinni ihossa.
	Elektrodit ovat likaisia.	Puhdista elektrodityyny kostealla, nukattomalla pyyhkeellä tai vaihda elektrodityyny.
Ulostulo loppuu käytön aikana	Elektrodityyny ovat irronneet ihosta.	Sammuta laite ja kiinnitä elektrodityyny tiiviisti ihoon.
	Johto on irronnut.	Sammuta laite ja kiinnitä johto .
	Paristojen virta on kulunut loppuun.	Vaihda paristot uusiin.

DE

EN

FR

IT

ES

NL

RU

PL

SE

FI

- Älä altista laitetta suoraan kontaktiin veden tai muiden nesteiden kanssa.
- Sammuta laite, kun et käytä sitä.
- Ennen kuin laitat **Promed IT-6** -laitteen säilytykseen pitemmäksi aikaa, poista paristot kotelosta. Vuotavat paristot voivat vaurioittaa laitetta.
- Säilytä laite ja tarvikkeet viileässä ja kuivassa paikassa oheisessa laukussa.
- Käsittele elektrodeja reunoista poistaessasi ne. Älä koskaan vedä elektrodien johdoista välttääksesi niiden vaurioitumisen.
- Älä taita elektrodien liitäntäjohtoja.
- Aseta elektroditynnyt käytön jälkeen suojaavaan muovikalvoon.
- Älä altista laitetta suoralle auringonpaisteelle ja suoja sitä lialta ja kosteudelta.
- Älä aseta laitteen päälle painavia esineitä.
- Voit puhdistaa **Promed IT-6** -laitteen pyyhkimällä sitä varovasti mietoon saippuaveteen kastetulla pyyhkeellä. Voit myös käyttää isopropanolia tai saippuaa. Älä käytä kodin pesu- ja puhdistusaineita.
- Käytä vain **Promedin** hyväksymiä elektrodeja/antureita.
- Vagina-/anaalianturi on tarkoitettu vain yhden henkilön käyttöön. Jos anturia käyttää useampi kuin yksi henkilö, on olemassa suurempi riski ristikontaminaatioihin.
- Pese vagina-/anaalianturi miedolla saippuavedellä, huuhtele puhtaalla vedellä ja kuivaa puhtaalla nukkaamattomalla liinalla/paperipyyhkeellä.
- Laita anturi muovipussiin vasta sitten, kun se on täysin kuiva.
- Laitetta ei tule lähettää jälleenmyyjälle tai valmistajalle tarkistukseen ja kalibrointiin. Jos tarvitset laatujärjestelmän tarkistusta tai kalibrointia, älä epäröi ottaa yhteyttä **Promediin**.
- Jos sinulla on muita ongelmia, ota yhteyttä jälleenmyyjään ja palauta laite tarvittaessa. Älä koskaan yritä korjata laitetta itse.

Sähkölaitteet, lisäosat ja pakkaukset on kierrätettävä ympäristöystävällisesti.

Vain EU-maat:



Älä hävitä sähkölaitteita talousjätteen mukana! EU:n sähkö- ja elektroniikkaromua koskevan direktiivin 2002/96/EY ja kansallisten lakien mukaan käytökelvottomat sähkölaitteet täytyy lajitella ja kierrättää ympäristöystävällisesti.

EU:n sisällä tämä symboli tarkoittaa, että tätä tuotetta ei saa hävittää sekajätteen mukana. Käytetyt laitteet sisältävät arvokasta, kierrätyskelpoista materiaalia, joka kannattaa toimittaa hyötykäyttöön, jotta se ei aiheuttaisi ympäristölle tai ihmisten terveydelle haittaa huolimattoman jätehuollon takia. Toimita sen vuoksi käytetyt laitteet niille tarkoitettuun kierrätyskeskukseen tai lähetä laite hävitettäväksi paikkaan, josta olet sen ostanut. Sieltä laitteen materiaalit toimitetaan hyötykäyttöön.

Akut/paristot:

Älä heitä akkuja/paristoja talousjätteeseen, tuleen tai veteen. Akut/paristot on lajiteltava, kierrätettävä tai hävitettävä ympäristöystävällisesti

Vain EU-maat:

Direktiivin 91/157/EY mukaan vialliset tai käytetyt akut/paristot täytyy kierrättää. Käytetyt akut/paristot voi lähettää suoraan osoitteeseen: Promed GmbH, Lindenweg 11, D-82490 Farchant.

Tämä laite on valmistettu huolellisesti ja tarkistettu yksityiskohtaisesti ennen tehtaalta luovuttamista. Siksi myönnämme tälle laitteelle takuukorttia vastaan 24 kuukauden takuun ostopäivästä lähtien seuraavin ehdoin:

- Materiaali- ja valmistusvirioista johtuvissa puutteissa, jotka esiintyvät ohjeenmukaisessa käytössä takuuajana, korvaamme takuuajan aikana maksutta laitteen vastaavatpuuttuvat osat ja takuukorjauksen palkkakulut.
- Takuu raukeaa, mikäli laitetta käytetään epäasiallisesti (esim. liittäminen vääränlaiseen virtalähteeseen, rikkominen), laitteen kajoataan (esim. laitteen kotelon aukaisu) tai käytetään lisäosia, jotka eivät ole yrityksen hyväksymiä. Kuluvat osat eivät kuulu takuuseen. Laitteen moottori ja liikkuvat osat jäävät takuun ulkopuolelle.
- Takuuajaka alkaa ostopäivästä. Takuukorjaus ei vaikuta takuun kestoon. Takuuvaatimukset täytyy saattaa voimaan takuuajan sisällä. Takuuajan loppumisen jälkeen ilmaantuvia valituksia ei voida enää ottaa huomioon.
- Takuu astuu voimaan näiden takuehtojen mukaisesti vain silloin, kun ostopäivä on vahvistettu takuukortissa kauppiaan leimalla tai nimikirjoituksella.
- Takuu- ja korjaustapauksissa lähetä koko laite täytetyn takuu-kortin kanssa asianomaiseen asiakaspalveluun.
- Oikeudet teknisiin ja ulkonäöllisiin muutoksiin, sekä varusteiden muutoksiin pidätetään!
- Takuehtomme eivät vaikuta myyjän lakiin perustuvaan takuuveloitteeseen.
- **Promed** ei ole vastuussa mahdollisista käänkövirheistä.

Lähetä **Promed IT-6** -laite huoltoon tai korjaukseen jälleenmyyjäsi kautta:

Promed GmbH Kosmetische Erzeugnisse

Lindenweg 11
D-82490 Farchant
Tel.: +49 (0) 8821/9621-0
Fax: +49 (0) 8821/9621-21

Käsittelyn nopeuttamiseksi seuraavat tiedot ovat pakollisia:

1. Alkuperäinen kuitti tai kauppiaan leima ja ostopäivä
2. Todettu vika
3. Laitteen kuvaus / tyyppi

DE

EN

FR

IT

ES

NL

RU

PL

SE

FI



Symbol für WARNUNG! Weist auf sicherheitsbezogene Abschnitte im Benutzerhandbuch hin!

Das Symbol entspricht Symbol 14, Tabelle D1, Anhang D der Norm EN 60601-1:1990. Anweisungen zu einem Gerät, System oder Zubehörteil enthalten wichtige, sicherheitsbezogene Informationen für den Verbraucher.

Symbol for WARNING! Indicates sections of the user manual that are safety-relevant!

The symbol corresponds to symbol 14, table D1, annex D of the EN 60601-1:1990 Standard. Instructions for a unit, system or accessories contain important safety-relevant information for the consumer.



Symbol für Geräte vom Typ BF (Body Floating)

Das Symbol entspricht Symbol 2, Tabelle D2, Anhang D der Norm EN 60601-1:1990. Geräte, die den Anforderungen dieser Norm entsprechen, bieten einen höheren Schutzgrad gegen elektrischen Schlag, insbesondere unter Berücksichtigung der zulässigen Patientenleckströme und der Benutzersicherheit.

Symbol for Type BF (body floating) units

The symbol corresponds to symbol 2, table D2, annex D of the EN 60601-1:1990 Standard. Appliances that comply with the requirements of this norm offer a higher level of protection against electric shocks, especially when taking into account the permissible patient leakage currents and safety of the user



Symbol für Anleitungen beachten:

Das Symbol entspricht dem Symbol Safety 01 der Norm IEC 60878 sowie dem Symbol 10, Tabelle D2, Anhang D der Norm IEC 60601-1:2005. Der Anleitung ist folge zu leisten.

Please note the symbol for instruction manual:

The symbol corresponds to the symbol of safety 01 the standard IEC 60878 as well as symbol 10, Table D2, Annex D the standard IEC 60601-1:2005. The instruction manual must be followed effectively.



Symbol für Hersteller und Fertigungsstätte

Das Symbol entspricht Symbol 5.12 der Norm EN 980:2008. Es zeigt den Namen und die Adresse des Herstellers und der Fertigungsstätte an.

Symbol for Manufacturer and manufacturing Factory

The symbol corresponds to symbol 5.12 of the EN 980:2008 Standard. It shows the name and the address of the manufacturer and the manufacturing factory.



Symbol für Herstelldatum

Das Symbol entspricht Symbol 5.6 der Norm EN 980:2008. Es zeigt das Datum der Herstellung an.

Symbol for date of manufacture

The symbol corresponds to symbol 5.6 of the EN 980:2008 Standard. It shows the date of manufacture.



Symbol für Benannte Stelle

Dieses Symbol entspricht der Europäischen Richtlinie über Medizinprodukte 93/43/EWG und wird ergänzt von den Anforderungen der Richtlinie 2007/47/EG. Benannte Stelle: TÜV Rheinland (0197).

Symbol for Notified Body

This Symbol Complies with the European Medical Device Directive 93/43/EEC and amended by directive 2007/47/EC requirements. Notified body TÜV Rhineland (0197).



Symbol für bevollmächtigten Vertreter in der Europäischen Union

Das Symbol entspricht Symbol 5.13 der Norm EN 980:2008. Es zeigt den Namen des bevollmächtigten Vertreters in der Europäischen Union an.

Symbol for Authorized representative in the European Community

The symbol corresponds to symbol 5.13 of the EN 980:2008 Standard. It shows the Name of Authorized representative in the European Community.

Symbole AVERTISSEMENT ! Indique les paragraphes du mode d'emploi importants pour la sécurité !

Le symbole correspond au symbole 14, table D1, annexe D de la norme EN 60601-1:1990. Les instructions relatives à un appareil, un système ou à des accessoires contiennent des informations importantes pour la sécurité du consommateur.

Symbole d'équipements de type BF (body floating)

Le symbole correspond au symbole 2, table D2, annexe D de la norme EN 60601-1:1990. Les équipements conformes aux spécifications de cette norme offrent un degré de protection supérieur contre les décharges électriques, spécialement en tenant compte des courants de fuite admissibles du patient et la sécurité de l'utilisateur.

Respecter les symboles pour les instructions :

Le symbole correspond au symbole de sécurité 01 de la norme IEC 60878 ainsi que le symbole 10, tableau D2, annexe D de la norme IEC 60601-1:2005. Il faut obéir aux instructions.

Symbole du fabricant et de l'usine de fabrication

Le symbole correspond au symbole 5.12 de la norme EN 980:2008. Il indique le nom et l'adresse du fabricant et de l'usine de fabrication.

Symbole de date de fabrication

Le symbole correspond au symbole 5.6 de la norme EN 980:2008. Il indique la date de fabrication.

Symbole Notified Body

Ce symbole est conforme à la directive européenne relative aux équipements médicaux 93/43/EEC complétée par les spécifications de la directive 2007/47/EC. Notified body TUV Rheinland (0197).

Symbole des représentants autorisés dans la Communauté Européenne

Le symbole correspond au symbole 5.13 de la norme EN 980:2008. Il indique le nom du représentant autorisé dans la Communauté Européenne.

Simbolo di AVVERTENZA! Indica le sezioni nel manuale d'uso che sono importanti per la sicurezza!

Il simbolo corrisponde al simbolo 14, tabella D1, allegato D dello standard EN 60601-1:1990. Le istruzioni per una unità, un sistema o per gli accessori contengono informazioni importanti per la sicurezza del consumatore.

Simbolo per le unità del modello BF (body floating)

Il simbolo corrisponde al simbolo 2, tabella D2, allegato D dello standard EN 60601-1:1990. Le apparecchiature conformi ai requisiti di detta normativa offrono un livello maggiore di protezione da shock elettrici in particolare se si tiene conto delle possibili correnti di dispersione del paziente e la sicurezza dell'operatore.

Fare attenzione al simbolo per le istruzioni:

Il simbolo corrisponde al simbolo Safety 01 della norma IEC 60878 nonché al simbolo 10, tabella D2, allegato D della norma IEC 60601-1:2005. Attenersi alle istruzioni.

Simbolo per Produttore e Industria produttrice

Il simbolo corrisponde al simbolo 5.12 dello standard EN 980:2008 ed indica il nome e l'indirizzo del Produttore e dell'Industria produttrice.

Simbolo per la data di produzione

Il simbolo corrisponde al simbolo 5.6 dello standard EN 980:2008. Indica la data di produzione.

Simbolo per l'Organismo Notificato

Questo simbolo è conforme alla European Medical Device Directive (Direttiva europea sui dispositivi medici) 93/43/EEC e modificato dai requisiti della direttiva 2007/47/EC. Organismo Notificato TUV Rheinland (0197).

Simbolo per il Rappresentante autorizzato nell'ambito della Comunità Europea.

Il simbolo corrisponde al simbolo 5.13 dello standard EN 980:2008 ed indica il nome del Rappresentante autorizzato nell'ambito della Comunità Europea.

¡Simbolo de ADVERTENCIA! ¡Indica las secciones del manual de instrucciones que son relevantes para la seguridad!

El símbolo se corresponde con el símbolo 14, tabla D1, anexo D1 de la norma EN 60601-1:1990. Instrucciones para una unidad, un sistema o accesorios que contienen para el consumidor información importante relevante para la seguridad.

Simbolo del tipo BF (body floating, de aplicación en pacientes)

El símbolo se corresponde con el símbolo 2, tabla D2, anexo D de la norma EN 60601-1:1990. Los aparatos que cumplen esta norma ofrecen un mayor nivel de protección contra descargas eléctricas, especialmente si se tiene en cuenta la derivación máxima permitida para pacientes y la seguridad del usuario.

Observe el símbolo de las instrucciones:

Este símbolo se corresponde con el símbolo Safety 01 de la norma IEC 60878 y con el símbolo 10, tabla D2, Inicio D de la norma IEC 60601-1:2005. Deben cumplirse las instrucciones.

Simbolo de fabricantes y taller de fabricación

El símbolo se corresponde con el símbolo 5.12 de la norma EN 980:2008. Muestra el nombre y la dirección del fabricante y del taller de fabricación.

Simbolo de la fecha de fabricación

El símbolo se corresponde con el símbolo 5.6 de la norma EN 980:2008. Muestra la fecha de fabricación.

Simbolo del organismo notificado

Este símbolo cumple con la Directiva Europea sobre Aparatos Médicos 93/43/EEC y modificada por los requisitos de la directiva 2007/47/EC. El organismo notificado es TUV Rheinland (0197).

Simbolo del representante autorizado en la Comunidad Europea

El símbolo se corresponde con el símbolo 5.13 de la norma EN 980:2008. Muestra el nombre del representante autorizado en la Comunidad Europea.

DE

EN

FR

IT

ES

NL

RU

PL

SE

FI



Symbool voor WAARSCHUWING! Aanduiding voor die delen van de handleiding die de veiligheid betreffen!

Het symbool komt overeen met symbool 14, tabel D1, bijlage D van de norm EN 60601-1:1990. De instructies voor een apparaat, systeem of toebehoren bevatten belangrijke veiligheidsinformatie voor de consument.

Знак ПРЕДУПРЕЖДЕНИЕ! Указывает на места в тексте пользовательского руководства, в которых говорится о безопасности!

Символ соответствует символу 14, таблица D1, приложение D Стандарта EN 60601-1:1990. Инструкции по (использованию) элементов, комплексу приборов или комплектующих содержат важную для потребителя информацию по безопасности.



Symbool voor apparaten van het type BF (body floating)

Het symbool komt overeen met symbool 2, tabel D2, bijlage D van de norm EN 60601-1:1990. Apparaten die voldoen aan de eisen van deze norm bieden een hoger beschermingsniveau tegen elektrische schokken, vooral wanneer er rekening wordt gehouden met de toegestane lekstromen en de veiligheid van de gebruiker.

Символ для Типа элементов BF (плавающее тело)

Символ соответствует символу 2 таблицы D2, приложения D Стандарта EN 60601-1:1990. Приборы, которые отвечают требованиям этой нормы, обеспечивают более высокий уровень защиты от поражения электрическим током, особенно если учитывать допустимые значения тока утечки (пациента) и безопасность для пользователя.



Symbool voor instructies in acht nemen:

Het symbool komt overeen met het symbool Safety 01 van de norm IEC 60878 en het symbool 10, tabel D2, bijlage D van de norm IEC 60601-1:2005. De aanwijzingen dienen te worden opgevolgd.

Обращайте внимание на символ для обозначения указаний по технике безопасности: Символ соответствует символу безопасности Safety 01 Норм МЭК 60878, а также символу 10, таблица D2, дополнение D Норм МЭК 60601-1:2005. Следует соблюдать соответствующие предписания по безопасности.



Symbool voor de fabrikant of de productiefabriek

Het symbool komt overeen met het symbool 5.12 van de norm EN 980:2008. Het toont de naam en het adres van de fabrikant en de productiefabriek.

Символ изготовителя и предприятия-изготовителя

Символ соответствует символу 5.12 Стандарта EN 980:2008 Он содержит название и адрес изготовителя и предприятия-изготовителя.



Symbool voor productiedatum

Het symbool komt overeen met het symbool 5.6 van de norm EN 980:2008. Het toont de productiedatum.

Символ даты изготовления

Символ соответствует символу 5.6 Стандарта EN 980:2008 В нём содержится информация о дате изготовления.



Symbool voor aangemele instantie

Dit symbool voldoet aan de Europese Richtlijn Medische Hulpmiddelen 93/43/EEC en gewijzigd door de eisen van Richtlijn 2007/47/EC. Aangemelde instantie TÜV Rheinland (0197).

Символ нотифицированного органа сертификации

Этот символ отвечает требованиям Директивы по медицинской технике 93/43/ЕЕС и требованиям, содержащимся в поправках директивы 2007/47/ЕС. Нотифицированный орган сертификации TÜV Рейнланд (0197).



Symbool voor gemachtigde vertegenwoordiger in de Europese Gemeenschap

Het symbool komt overeen met het symbool 5.13 van de norm EN 980:2008. Het toont de naam van de gemachtigde vertegenwoordiger in de Europese Gemeenschap.

Символ полномочного представителя в Европейском Экономическом Сообществе

Символ соответствует символу 5.13 Стандарта EN 980:2008 Он содержит имя полномочного представителя в Европейском Сообществе.

Symbol dla OSTRZEŻENIA! wskazuje rozdziały instrukcji użytkownika, które odnoszą się do bezpieczeństwa!

Symbol ten odpowiada symbolowi 14, tabela D1, aneks D normy EN 60601-1:1990. Instrukcje dotyczące urządzenia, systemu lub akcesoriów zawierają ważne dla użytkownika informacje odnoszące się do bezpieczeństwa

Symbol dla urządzeń klasy BF (body floating)

Symbol ten odpowiada symbolowi 2, tabela D2, aneks D normy EN 60601-1:1990. Urządzenia, które są zgodne z wymogami tej normy, oferują wyższy poziom zabezpieczenia przed porażeniem elektrycznym, zwłaszcza, kiedy bierze się pod uwagę dopuszczalne prądy upływu pacjenta i bezpieczeństwo użytkownika

Zwracać uwagę na symbol instrukcji:

Dany symbol odpowiada symbolowi Safety 01 normy IEC 60878, a także symbolowi 10, tabela D2, załącznik D normy IEC 60601-1:2005. Należy postępować zgodnie z wytycznymi instrukcji.

Symbol dla producenta i fabryki produkcyjnej

Symbol ten odpowiada symbolowi 5.12 normy EN 980:2008. Pokazuje on nazwę i adres producenta i fabryki produkcyjnej.

Symbol dla daty produkcji

Symbol ten odpowiada symbolowi 5.6 normy EN 980:2008. Pokazuje on datę produkcji.

Symbol dla Instytucji powiadamianej

Symbol ten odpowiada europejskiej Dyrektywie 93/43/EEC dotyczącej wyrobów medycznych, wraz z poprawkami w Dyrektywie 2007/47/EC dotyczącymi wymagań. Instytucja powiadamiana to TUV Rheinland (0197).

Symbol dla upoważnionego przedstawiciela na terytorium Wspólnoty Europejskiej

Symbol ten odpowiada symbolowi 5.13 normy EN 980:2008. Pokazuje on nazwę upoważnionego przedstawiciela na terytorium Wspólnoty Europejskiej.

Symbol för VARNING! Markerar de säkerhetsrelevanta avsnitten i bruksanvisningen!

Symbolen överensstämmer med symbol 14, tabell D1, bilaga D i direktivet EN 60601-1:1990. Anvisningarna för en produkt, ett system eller ett tillbehör omfattar viktiga säkerhetsrelevanta informationer för användaren.

Symbol för produkter av typ BF (body floating)

Symbolen överensstämmer med symbol 2, tabell D2, bilaga D i direktivet EN 60601-1:1990. Användningar som överensstämmer med kraven i detta direktiv erbjuder en högre skyddsnivå mot elektriska stötar, i synnerhet med tanke på tillåtna patientläckströmmar och användarens säkerhet.

Beakta symbolen för anvisningen:

Symbolen överensstämmer med symbolen Safety 01 i normen IEC 60878 samt med symbolen 10, tabell D2, bilaga D i normen IEC 60601-1:2005. Anvisningen måste följäs.

Symbol för tillverkaren och tillverkningsfabriken

Symbolen överensstämmer med symbol 5.12 i direktivet EN 980:2008. Den visar tillverkningsfabrikens namn och adress.

Symbol för tillverkningsdatumet

Symbolen överensstämmer med symbol 5.6 i direktivet EN 980:2008. Den visar datumet för tillverkningen.

Symbol för det anmälda organet

Denna symbol överensstämmer med direktivet för medicintekniska produkter 93/43/EEC och kompletterad med kravet i direktivet 2007/47/EC. Anmält organ TUV Rheinland (0197).

Symbol för representanten i den europeiska gemenskapen

Symbolen överensstämmer med symbol 5.13 i direktivet EN 980:2008. Den visar namnet på representanten i den europeiska gemenskapen.

Symboli VAROITUS! Näyttää käyttöohjeen turvallisuutta koskevat osiot!

Symboli vastaa standardin EN 60601-1:1990 symbolia 14, taulukko D1, liite D. Laitteen, järjestelmän ja tarvikkeiden ohjeet sisältävät tärkeää tietoa turvallisuudesta.

Symboli BF-laitteille (kelluua)

Symboli vastaa standardin EN 60601-1:1990 symbolia 2, taulukko D2, liite D. Tämän normin vaatimuksia vastaavat laitteet tarjoavat korkealaatuisia suojaa sähköshokkeja vastaan, varsinkin kun otetaan huomioon sallitut vuotomäärät ja käyttäjän turvallisuus.

Ota huomioon ohjeen symboli:

Symboli vastaa standardin IEC 60 878 turvallisuusmerkinän 01 sekä merkinnän 10, taulukko D2, liite D standardin IEC 60601-1:2005 vaatimuksia. Ohjeita on noudatettava.

Valmistajan ja valmistustehtaan symboli

Symboli vastaa normin EN 980:2008 symbolia 5.12. Se kertoo valmistajan ja valmistustehtaan nimen ja osoitteen.

Valmistuspäivän symboli

Symboli vastaa normin EN 980:2008 symbolia 5.6. Se kertoo valmistuspäivän.

Ilmoitetun laitoksen symboli

Tämä symboli vastaa Euroopan unionin lääketieteellisiä laitteita koskevan direktiivin 93/43/ETY ja direktiivin 2007/47/EY määräyksiä. Ilmoitettu laitos TUV Rheinland (0197).

Euroopan yhteisön vastaavan edustajan symboli

Symboli vastaa normin EN 980:2008 symbolia 5.13. Se kertoo Euroopan yhteisön vastaavan edustajan nimen.

DE

EN

FR

IT

ES

NL

RU

PL

SE

FI

D | Die Anforderungen der EU-Richtlinie 93/42/EWG in Verbindung mit der EU-Richtlinie 2007/47/EG für Medizinprodukte der Klasse IIa wurden gemäß der Norm EN 60601-1-2:2007 erfüllt.

CE gemäß der EU-Richtlinie 2004/108/EG und den EU-Richtlinien 2002/95/EG, 1907/2006/EG, 2005/69/EG und 93/68/EWG.

Das CE-Zeichen für das Gerät bezieht sich auf die EU-Richtlinie 93/42/EWG in Verbindung mit der EU-Richtlinie 2007/47/EG.

Geräteklassifikation: Klasse IIa.

Elektromagnetische Störungen werden vom Gerät weder ausgestrahlt noch beeinträchtigen sie das Gerät.

EN | The requirements of the EC Directive 93/42/EEC in conjunction with EC Directive 2007/47/EC for class IIa medical products has been fulfilled according to the Standard EN 60601-1-2:2007.

CE according to the EC Directive 2004/108/EC and EC Directives 2002/95/EC, 1907/2006/EC, 2005/69/EC and 93/68/EEC.

The CE marking for the appliance refers to the EC Directive 93/42/EEC in conjunction with EC Directive 2007/47/EC.

Appliance classification: Class IIa.

Electromagnetic disturbances are neither emitted from the appliance nor affect the appliance.

FR | Les spécifications de la directive CE 93/42/EEC complétée par la directive CE 2007/47/EC pour les équipements médicaux de la classe IIa ont été remplies conformément à la norme EN 60601-1-2:2007.

CE conformément à la directive CE 2004/108/EC et aux directives CE 2002/95/EC, 1907/2006/EC, 2005/69/EC et 93/68/EEC.

Le marquage CE de l'équipement se réfère à la directive CE 93/42/EEC complétée par la directive CE 2007/47/EC.

Classification de l'équipement : classe IIa.

Cet équipement n'émet pas d'interférences électromagnétiques et n'est pas affecté par celles-ci.

IT | I requisiti della direttiva CE 93/42/EEC in combinazione con la direttiva CE 2007/47/EC per la classe IIa prodotti medicali sono soddisfatti secondo lo standard

EN 60601-1-2:2007.

CE conformemente alla direttiva CE 2004/108/EC e le direttive CE 2002/95/EC, 1907/2006/EC, 2005/69/EC e 93/68/EEC.

Il marchio CE per l'apparecchio si riferisce alla direttiva CE 93/42/EEC congiuntamente alla direttiva CE 2007/47/EC.

Classificazione apparecchio: Classe IIa.

L'apparecchio non emette né subisce interferenze da eventuali disturbi elettromagnetici.

ES | Se han cumplido los requisitos de la Directiva de la Comunidad Europea 93/42/EEC, en relación con la Directiva de la Comunidad Europea 2007/47/EC para productos médicos de clase IIa, de acuerdo con la norma EN 60601-1-2:2007.

La Comunidad Europea (CE), conforme a la Directiva de la Comunidad Europea 2004/108/EC y las Directivas de la Comunidad Europea 2002/95/EC, 1907/2006/EC, 2005/69/EC y 93/68/EEC.

La marca CE para el aparato se refiere a la Directiva de la Comunidad Europea 93/42/EEC en relación con la Directiva de la Comunidad Europea 2007/47/EC. Clasificación del aparato: Clase IIa

Las perturbaciones electromagnéticas no son emitidas por el aparato ni afectan al aparato

NL | Aan de vereisten van de EG-richtlijn 93/42/EEC in combinatie met EG-Richtlijn 2007/47/EC voor klasse II a medische producten is voldaan volgens de norm EN 60601-1-2:2007. CE-markering volgens de EG-richtlijn 2004/108/EC en EG-richtlijnen 2002/95/EC, 1907/2006/EC, 2005/69/EC en 93/68/EEC. De CE-markering voor het apparaat verwijst naar de EG-richtlijn 93/42/EEC in combinatie met EG-richtlijn 2007/47/EC. Classificatie apparaat: Klasse II a

Elektromagnetische storingen worden niet uitgezonden vanuit het apparaat en hebben geen effect op het apparaat.

RU | Требования Директивы ЕС 93/42/ЕЕС в соответствии с Директивой ЕС 2007/47/ЕС для медицинских изделий класса IIa в отношении того, что они были изготовлены согласно Стандарту EN 60601-1-2:2007. CE согласно Директиве ЕС 2004/108/ЕС и Директивам ЕС 2002/95/ЕС, 1907/2006/ЕС, 2005/69/ЕС и 93/68/ЕЕС. Маркировка прибора знаком CE относится к Директиве ЕС 93/42/ЕЕС в соответствии с Директивой ЕС 2007/47/ЕС. Классификация электрооборудования: Класс IIa.

Электромагнитные помехи не исходят от прибора и не оказывают на него влияния.

PL | Wymagania Dyrektywy Unii Europejskiej 93/42/ЕЕС łącznie z Dyrektywą UE 2007/47/EC dla wyrobów medycznych klasy IIa zostały spełnione zgodnie z normą EN 60601-1-2:2007. CE zgodnie z Dyrektywą UE 2004/108/EC oraz Dyrektywami UE 2002/95/EC, 1907/2006/EC, 2005/69/EC i 93/68/EEC. Oznaczenie CE dla urządzenia nawiązuje do Dyrektywy UE 93/42/ЕЕС łącznie z Dyrektywą UE 2007/47/EC. Klasyfikacja urządzenia: klasa IIa.

Urządzenie, ani nie emituje zakłóceń elektromagnetycznych, ani zakłócenia takie nie wywierają wpływu na to urządzenie.

SE | Kraven i EG-direktivet 93/42/EEC i förbindelse med EG-direktivet 2007/47/EC för medicintekniska produkter av klass IIa har uppfyllts i överensstämmelse med direktivet EN 60601-1-2:2007. CE i överensstämmelse med EG direktivet 2004/108/EC och EG direktivet 2002/95/EC, 1907/2006/EC, 2005/69/EC och 93/68/EEC. EG-märkningen för godkännandet beträffar EG-direktivet 93/43/EEC i förbindelse med EG-direktivet 2007/47/EC. Tillämpad klassificering: Klass IIa.

Elektromagnetiska störningar utgår inte från användningen och påverkar inte användningen.

FI | Täyttää lääketieteellisiä laitteita koskevien EU-direktiivien 93/43/ETY sekä EU-direktiivin 2007/47/EY vaatimukset, jotka vastaavat normia EN 60601-1-2:2007. CE-merkintä täyttää EU-direktiivien 2004/108/EY, 2002/95/EY, 1907/2006/EY, 2005/69/EY ja 93/68/ETY määräykset. CE-merkintä vastaa EU-direktiiviä 93/42/ETY yhdessä EU-direktiivin 2007/47/EY kanssa. Laitteen luokitus: Class IIa.

Laitte ei aiheuta eikä häiriinny elektromagneettisista häiriöistä.

DE

EN

FR

IT

ES

NL

RU

PL

SE

FI

Kanal

2-kanal, isoliert zwischen den Kanälen

Betriebsmodi

Kontinuierlich, Burst, Modulation

Ausgangsstrom

0-90mA (bei 1.000 Ohm Last),
90 Schritte, 1mA/Schritt

Impulsfrequenz

3Hz - 100Hz (regulierbar)

Impulsbreite

50µs - 450µs (regulierbar)

Therapiedauer

1-60 Minuten

Wellenform

Bi-Phasen-Rechteckimpuls

Stromversorgung

6,0V⁺, 4 x AAA-Batterien

Abmessungen

117 mm x 60 mm x 25 mm (LxWxH)
ohne Gürtelclip

Gewicht

104 g (114 g mit Batterien)

Das Gerät muss nicht zur Inspektion und Neukalibrierung an den Händler oder Hersteller gesendet werden. Ist eine regelmäßige Inspektion oder Neukalibrierung aufgrund eines Qualitätsmanagementsystems erforderlich, wenden Sie sich bitte direkt an **Promed**.

Channel

Twin-channel, insulated between channels

Modes of operation

Continuous, Burst, Modulation

Output Intensity

0-90mA (at 1.000 ohm load),
90 steps, 1 mA/step

Pulse frequency

3Hz - 100Hz (adjustable)

Pulse width

50µs - 450µs (adjustable)

Treatment Time

1-60 minutes

Wave form

Bi-phase square pulse

Power supply

6,0V⁺, 4xAAA batteries

Dimensions

117mmx60mmx25mm (LxWxH)
without belt clip

Weight

104 g (114g batteries included)

The unit must not be returned to your dealer or the manufacturer for inspection and recalibration. If a regular inspection or recalibration is needed by a Quality management system don't hesitate to contact **Promed** directly.

Canal

Deux canaux, isolation entre les canaux

Modes opératoires

Continu, salve, modulation

Flux de sortie

0-90mA (charge de 1.000 ohms),
90 pas, 1 mA/pas

Fréquence d'impulsion

3Hz - 100Hz (réglable)

Largeur du pouls

50µs - 450µs (réglable)

Durée du traitement

1-60 minutes

Onde

biphasée impulsion carrée

Alimentation électrique

6,0 V⁺, 4 piles AAA

Dimensions 117 mm x 60 mm x 25 mm (LxIxH) sans clip de ceinture

Poids

104 g (114 g piles comprises)

L'appareil ne doit pas être renvoyé au vendeur, ni au fabricant pour les inspections et recalibrations. Si des inspections ou recalibrations régulières sont requises par votre système de gestion qualité, n'hésitez pas à contacter **Promed** directement.

Canale

doppio canale, isolato tra i due canali

Modi di funzionamento

continuo, impulsi a raffica, modulato

Corrente di uscita

0-90mA (con 1.000 ohm di carica),
90 fasi, 1 mA/fase

Frequenza impulsi

3Hz - 100Hz (regolabile)

Ampiezza impulsi

50µs - 450µs (regolabile)

Durata trattamento

1-60 minuti

Forma d'onda

onda quadra bifasica

Alimentazione

4 batterie AAA da 6,0V⁺

Dimensioni

117mmx60mmx25mm (LxPxH)
senza gancio cintura

Peso

104 g (114g incluso batterie)

Per ispezioni e nuova taratura non restituire l'unità al fornitore o al produttore. Se un sistema di gestione qualità deve eseguire un'ispezione regolare o una nuova taratura contattare direttamente la **Promed**.

Canal

Canal doble, con aislamiento entre canales

Modos de funcionamiento

Continua, discontinua y modulada

Corriente de salida

0-90mA (en cargas de 1.000 ohmios),
90 pasos, 1 mA/paso

Frecuencia de impulso

3Hz - 100Hz(ajustable)

Amplitud de impulso

50µs - 450µs (ajustable)

Tiempo de tratamiento

1-60 minutos

Forma de onda

Impulso cuadrado bifásico

Alimentación eléctrica

6,0V⁺, 4 Baterías AAA

Dimensiones

117mmx60mmx25mm (longitud x anchura x altura) sin la pinza del cinturón

Peso

104 g (114g incluidas las baterías)

Para la inspección o el recalibrado no hay que devolver la unidad al distribuidor o al fabricante. En caso de requerir inspecciones o recalibrados periódicos por un sistema de gestión de calidad no dude en ponerse en contacto directamente con **Promed**.

Kanalen

Tweekanaals, geïsoleerd tussen de kanalen

Werkingsstanden

Continu, Burst, Modulatie

Uitgangsstroom

0-90mA (bij belasting van 1.000 ohm),
90 stappen, 1mA/stap

Impulsfrequentie

3Hz - 100Hz (instelbaar)

Impulsduur

50µs - 450µs (instelbaar)

Behandelingstijd

1-60 minuten

Golfvorm

Rechthoekimpuls twee fasen

Voeding

6V⁺, 4x AAA-batterijen

Afmetingen

117mmx60mmx25mm (LxBxH)
zonder riemclip

Gewicht

104 g (114 g met batterijen)

Het apparaat mag niet worden teruggestuurd naar uw dealer of de fabrikant voor keuring en herkalibratie. Als er een regelmatige keuring of herkalibratie nodig is voor intern kwaliteitsbeheer, neem dan gerust rechtstreeks contact op met **Promed**.

Kanal

Двойной канал, изоляция между каналами

Режимы работы

Непрерывный, Импульсный, С частотой модуляции

выходной ток

0-90mA (при нагрузке в 1.000 ом),
90 шагов, 1mA/шаг

Частота импульсов

3 Гц - 100 Гц (регулируемая)

Продолжительность импульсов

50µs - 450µs (регулируемая)

Продолжительность воздействия

1-60 минут

Форма сигнала

Двухфазный прямоугольный импульс

Источник питания

6,0 В⁺, 4xAAA батареек

Размеры

117ммx60ммx25мм (длина x ширина x высота) без зажима крепления к поясному ремню

Вес

104 г (114 г включая батарейки)

Прибор не должен быть возвращён Вашему агенту по продаже или изготовителю для осмотра и повторной проверки. Если система управления качеством требует проведения регулярного осмотра или повторной проверки, пожалуйста, свяжитесь напрямую с фирмой-изготовителем **Promed**.

Kanal

Urządzenie dwukanałowe, izolowane między kanałami

Tryby pracy

Ciągły, impulsowy/uderzeniowy, modulowany

Prąd wyjściowy

0-90mA (przy obciążeniu 1.000 omów),
90 stopni, 1mA/stopień

Częstotliwość impulsów

3Hz - 100Hz (regulowana)

Szerokość (czas trwania) impulsu

50µs - 450µs (regulowana)

Czas terapii

1-60 minut

Kształt fali

Dwufazowy impuls prostokątny

Zasilanie

6,0 V⁺, 4 x bateria AAA

Wymiary

117mm x 60mm x 25mm (Długość x Szerokość x Wysokość) bez zacisku paskowego

Waga

104 g (114g wraz z bateriami)

Nie wolno zwracać urządzenia do sprzedawcy lub producenta, w celu kontroli i ponownego wzorcowania. Jeśli wdrożony Zakładowy System Zarządzania Jakością wymaga regularnych kontroli lub ponownego wzorcowania urządzenia, prosimy o bezpośredni kontakt z firmą **Promed**

Kanal

Twin-kanal, isolering mellan kanalerna

Driftslägen

Kontinuerlig, burst, modulering

Utström

0-90mA (vid last 1.000 ohm),
90 steg, 1mA/steg

Pulsfrekvens

3Hz - 100Hz (kan justeras)

Pulsbredd

50µs - 450µs (kan justeras)

Behandlingstid

1-60 minuter

Vågform

Bifasig fyrkantspuls

Strömförsörjning

6,0V⁺, 4xAAA batterier

Mått

117mmx60mmx25mm (LxBxH)
utan bälfästelse

Vikt

104 g (114g inklusive batterier)

Produkten måste inte returneras till återförsäljaren eller tillverkaren för inspektion och kalibrering. Om en regelbunden inspektion eller kalibrering skulle krävas av ett system för kvalitetskontroll, tveka inte att kontakta **Promed** direkt.

Kanava

Kaksikanavainen, eristys kanavien välissä

Käyttötilat

Jatkuva, jaksollinen, vaihteleva

Lähtövirta

0-90mA (1.000 ohmin kuormitus),
90 sykäystä, 1mA/sykäys

Pulssin taajuus

3Hz - 100Hz (säädettävä)

Pulssin leveys

50µs - 450µs (säädettävä)

Hoitoaika

1-60 minuuttia

Aaltomuoto

Kaksivaiheinen kanttaalto

Tehon lähde

6,0 V⁺, 4xAAA -paristot

Koko

117mmx60mmx25mm (P x L x K)
ilman vyökliipsiä

Paino

104 g (114 g paristojen kanssa)

Laitetta ei tule lähettää jälleenmyyjälle tai valmistajalle tarkistukseen ja kalibrointiin. Jos tarvitset laatuajustelmän tarkistusta tai kalibrointia, älä epäröi ottaa yhteyttä **Promediin**.

DE

EN

FR

IT

ES

NL

RU

PL

SE

FI

Transport nur in der Originalverpackung	Only transport in the original packaging.	Uniquement transporter dans l'emballage d'origine.	Trasporto esclusivamente nella confezione originale.	Transporte el aparato sólo en el paquete original.
Transport- und Lagertemperatur: +5° C – +50° C	Transport and storage temperature: +5° C – +50° C (+41° F to +122° F)	Température de transport et de rangement : +5° C – +50° C	Temperatura di trasporto e di stoccaggio: +5° C – +50° C	Temperatura de transporte y almacenaje: de +5° C a +50° C
Betriebstemperatur: +10° C – +40° C	Operating temperature: +10° C – +40° C (+50° F to +104° F)	Température de service : +10° C – +40° C	Temperatura di esercizio: +10° C – +40° C	Temperatura de servicio: de +10° C a +40° C
Relative Luftfeuchtigkeit: 30% bis 75% nicht kondensierend	Relative humidity: 30% to 75% non-condensing	Humidité relative de l'air : 30% à 75% non condensante	Umidità relativa: da 30% a 75% senza formazione di condensa	Humedad relativa del aire: de 30% a 75% no condensable
Luftdruck: 700 bis 1.060 hPa	Atmospheric pressure: 700 to 1.060 hPa	Pression atmosphérique : 700 à 1.060 hPa	Pressione dell'aria: da 700 a 1.060 hPa	Presión atmosférica: de 700 a 1.060 hPa

Ein abrupter Temperaturwechsel ist wegen evtl. Betauung des Gerätes zu vermeiden, nehmen Sie das Gerät erst nach einem Temperaturgleich in Betrieb.

An abrupt change in temperature is to be avoided as condensation may arise in the unit. Only operate the unit after the temperature has been equalized.

Éviter tout changement brusque de température en raison des risques de condensation et ne mettre l'appareil en service qu'après une compensation de température.

Evitare sbalzi improvvisi di temperatura che possono causare la formazione di condensa sull'apparecchio; mettere in funzione l'apparecchio solo dopo un adeguamento della temperatura.

Evite los cambios bruscos de temperatura, ya que de lo contrario podría formarse condensación en el aparato. Ponga el aparato en funcionamiento sólo tras haber realizado una compensación de temperaturas.

DE

EN

FR

IT

ES

NL

RU

PL

SE

FI

Transport alleen in de originele verpakking.	Перевозку прибора производить только в оригинальной упаковке.	Transport wyłącznie w opakowaniu oryginalnym.	Transporteras endast i originalförpackning.	Kuljeta vain alkuperäispakkauksessa.
Transport- en opslagtemperatuur: +5° C – +50° C	Температура транспортировки и складирования: +5° C – +50° C	Temperatura w czasie transportu i temperatura magazynu: +5° C – +50° C	Transport- och lagringstemperatur: +5° C – +50° C	Kuljetus- ja varastointilämpötila: +5° C – +50° C
Bedrijfstemperatuur: +10° C – +40° C	Температура при эксплуатации: +10° C – +40° C	Temperatura eksploatacyjna: +10° C – +40° C	Drifttemperatur: +10° C – +40° C	Käyttölämpötila: +10° C – +40° C
Relatieve luchtvochtigheid: 30% bis 75% niet condenserend	Относительная влажность воздуха: 30% - 75% без конденсации	Względna wilgotność powietrza: 30% bis 75% nicht kondensierend	Relativ luftfuktighet: 30% till 75% icke kondenserande	Suhteellinen ilmankosteus: 30% – 75% ei tiivistynyttä
Luchtdruk: 700 tot 1.060 hPa	Атмосферное давление: от 700 до 1.060 гПа	Ciśnienie powietrza: 700 do 1.060 hPa	Luftryck: 700 till 1.060 hPa	Illanpaine: 700 - 1.060 hPa

Een plotselinge verandering van de temperatuur moet in verband met een eventuele condensvorming van het apparaat worden vermeden, neem het apparaat pas na een temperatuur aanpassing in gebruik.

Следует избегать внезапного изменения температуры изза возможного проникновения влажности в прибор. Используйте прибор только после выравнивания температур.

Unikać należy nagłej zmiany temperatury (nagłych przeskoków temperaturowych), ponieważ w tym przypadku dojść może do obroszenia urządzenia. Urządzenie należy włączać i eksploatować dopiero po wyrównaniu temperatur.

För att undvika risken för en eventuell kondensbildning på apparaten under en plötslig temperaturförändring, ta apparaten i drift, först när temperaturen har utjämnats.

Vältä voimakkaita lämpötilan vaihteluita laiteen mahdollisen kondensaation välttämiseksi ja ota laite käyttöön vasta lämpötilan tasaantumisen jälkeen.

DE

EN

FR

IT

ES

NL

RU

PL

SE

FI

DE | Das **Promed IT-6** Paket enthält ein Paket selbstklebender Stoffelektroden der Größe 40 x 40 mm 1. Für die verschiedenen Anwendungsbereiche bieten wir eine breite Palette an optionalen Elektrodengrößen an, die den Empfehlungen Ihres Arztes entsprechend in Fachgeschäften erhältlich sind.

EN | The **Promed IT-6** package includes a pack of self-adhesive cloth electrodes of the size 40 x 40 mm 1. For the various areas of application, we offer a range of optional electrode sizes that can be purchased at specialist stores in accordance with your doctor's recommendations

FR | La fourniture du **Promed IT-6** comprend un jeu d'électrodes en tissu auto-adhésives de taille 40 x 40 mm 1. Selon les différentes zones d'application, nous disposons en option d'une gamme d'électrodes de tailles diverses pouvant être achetées dans les magasins spécialisés selon les recommandations de votre médecin.

IT | La confezione **Promed IT-6** include un pacco di elettrodi in tessuto autoadesivo della misura 40 x 40 mm. 1. Per le diverse zone di applicazione è disponibile una gamma di misure optional degli elettrodi da ordinare al negozio specializzato in base alle raccomandazioni del proprio medico.

ES | El envase de **Promed IT-6** incluye un paquete de electrodos de tela autoadhesivos del tamaño de 40 x 40 mm. Ofrecemos una gama de tamaños de electrodos opcionales para las diferentes zonas de aplicación, que puede adquirirse en tiendas especializadas conforme a las recomendaciones de su médico.

DE

EN

FR

IT

ES

NL

RU

PL

SE

FI

Selbstklebende Stoffelektroden / Self-adhesive cloth electrodes / Électrodes tissus auto-adhésives / Elettrodi in tessuto autoadesivo / Electrodos de tela autoadhesiva



Tens-Kontaktgel / Tens contact gel /
Gel de contact Tens / Gel di contatto
per la Tens / Gel de contacto para Tens

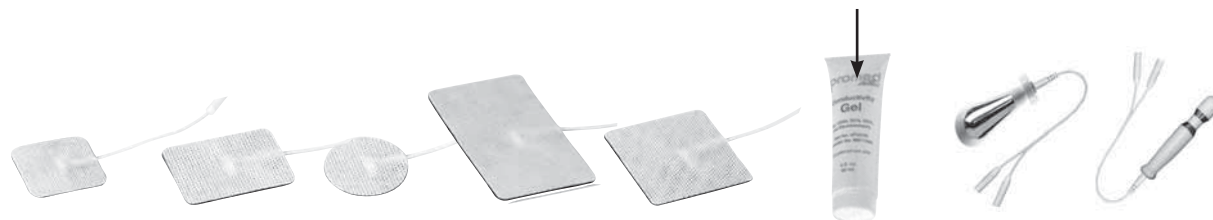

Größe/ Size/ Dimension/ Misura/ Tamaño	40 x 40 mm	45 x 35 mm	ø 32 mm	45 x 80 mm	45 x 45 mm	50 g tube	Vaginal Sonde/ Vaginal probe / Vagin Sonde / Sonda vaginale / Sonda vaginal	Anal Sonde/ Anal probe / Sonde anal / Sonda anale / Sonda anal
Material/ Material/ Matériau / Materia- le/ Material	2838-SE	2838-SE	2838-SE	2838-SE	2838-SE			
Anz. der Einheiten; Packung / No. of units;pack/ Quantité d'unités; paquet / No. unità;pacco/ Número de uni- dades; paquete	4	4	4	4	4			
Artikelnr. / Article No. / N° d'article / No. artículo / Artículo n°	359170	359172	359177	359178	359171	359910	359130	359131

DE

EN

FR

IT

ES

NL

RU

PL

SE

FI

DE

NL | Het **Promed IT-6** pakket bevat een pakje zelfklevende elektroden van het formaat 40 x 40 mm. Voor de diverse toepassingsgebieden bieden we een reeks optionele elektroden van verschillende afmetingen die in gespecialiseerde winkels verkrijgbaar zijn in overeenstemming met de aanbevelingen van uw arts.

EN

RU | The **Promed IT-6** включает в себя пакет самоклеющихся электродов из ткани размером 40 x 40 мм 1. Мы предлагаем большой выбор тканевых электродов дополнительных размеров для различных областей применения, которые Вы можете купить в специальных магазинах в соответствии с рекомендациями Вашего врача.

FR

PL | Zestaw **Promed IT-6** zawiera pakiet samoprzylepnych tkaninowych elektrod o wymiarach 40 x 40 mm jedna. Dla różnych obszarów stosowania nasza firma oferuje do wyboru cały zakres rozmiarów elektrod, które możesz zakupić w specjalistycznych sklepach zgodnie z zaleceniami twojego lekarza.

IT

ES

SE | **Promed IT-6** förpackningen innehåller ett set med självhäftande tygelektroder av storlek 40 x 40 mm 1. För de olika användningszonerna erbjuder vi som tillval elektroder av olika storlekar, vilka kan köpas i specialaffärer enligt din läkares rekommendationer.

NL

RU

FI | **Promed IT-6** -pakkaus sisältää itsekiinnittyviä elektrodeja, joiden koko on 40 x 40 mm 1. Tarjoamme erikokoisia elektrodeja monipuoliseen käyttöön, ja niitä voi ostaa erikoiskaupoista lääkärin suositusten mukaan.

PL

SE

FI

Zelfklevende elektrode-pads / Самоклеющиеся тканевые электроды / Samoprzylepne tkaninowe elektrody / Självhäftande tygelektroder / Itsekiinnittyvät elektrodityynyt

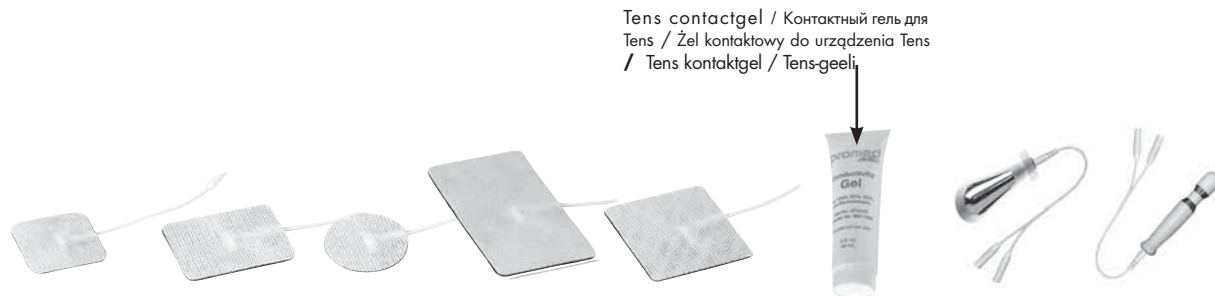

Tens contactgel / Контактный гель для Tens / Żel kontaktowy do urządzenia Tens / Tens kontaktgel / Tens-geeli

Formaat/ Размер/Rozmiar / Storlek/ Koko	40 x 40 mm	45 x 35 mm	ø 32 mm	45 x 80 mm	45 x 45 mm	50 g tube	Vaginale Sonde / Sonda dopochwo- wa / Vaginalprov / Vagina-anturi	/ / / Sonda analna / Analprov / Anaalianturi
Materiaal/ Mate- riaal/ Material/ Material/ Materiaali	2838-SE	2838-SE	2838-SE	2838-SE	2838-SE			
Aantal per pakje / № элементов; упаковки/ Liczba sztuk;pakiet / Antal produkter; förpackningar/ Laitteen;pakkauksen	4	4	4	4	4			
Artikelnr/ Арт.-№/ Nr artykułu / Artikelnr/ nro: Tuotenro	359170	359172	359177	359178	359171	359910	359130	359131

DE

EN

FR

IT

ES

NL

RU

PL

SE

FI

Klinische Empfehlungen für **Promed IT-6**-Einstellungen | Clinical recommendations for **Promed IT-6** settings | Recommandations cliniques pour les réglages du **Promed IT-6** | Raccomandazioni cliniche per le impostazioni del **Promed IT-6** | Recomendaciones clínicas para los ajustes de **Promed IT-6** | Klinische aanbevelingen voor **Promed IT-6** instellingen | Клинические рекомендации для настроечных параметров **Promed IT-6** | Zalecenia lekarskie dla ustawień urządzenia **Promed IT-6** | Kliniska rekommendationer för **Promed IT-6** inställningarna | Lääkäriin suosittellamat **Promed IT-6** -laitteen asetukset

Programm / Program / Programme / Programma / Programa / Programma /
Программа / Program / Program / Ohjelma

Impulsfrequenz (Hz) / Puls frequency (Hz) / Fréquence cardiaque (Hz) /
Frequenza d'impulso (Hz) / Frecuencia de impulso (Hz) / Impulsfrequentie (Hz) /
Частота импульсов (Гц) / Częstotliwość impulsu (Hz) / Pulsfrekvens (Hz) / Pulssin taajuus (Hz)

Impulsbreite (us) / Pulse width (us) / Largeur du pouls (us) / Ampiezza d'impulso (us) /
Amplitud de impulso (us) / Impulsduur (us) / Продолжительность импульсов (μs) /
Szerokość impulsu (czas trwania impulsu) (μs) / Pulsbredd (us) / Pulssin leveys (us)

Therapiedauer (Min.) / Treatment duration (min) / Durée du traitement (min) /
Durata trattamento (min) / Duración del tratamiento (min) / Behandelingstijd (min) /
Продолжительность воздействия (мин) / Okres trwania terapii (min) / Behandlingstid (min) /
Hoidon kesto (min)

Behandlungen pro Tag / Treatments per day / Traitements par jour / Trattamenti al giorno /
Tratamientos diarios / Behandelingen per dag / Частота употребления в день /
Terapii na dzień [liczba] / Behandlingar per dag / Hoidot päivässä

Intensität / Intensity / Intensité / Intensità / Intensidad / Intenseit / Интенсивность /
Natężenie / Intensitet / Teho

Elektrodenpositionierung / Electrode Positioning / Positionnement des électrodes / Posizionamento elettrodi / Posicionamiento de los electrodos / Plaatsing van de elektroden / Перемещение электродов / Ustalenie polozenia elektrod / Placering av elektrodena / Elektrodién asettaminen

*Von Ihrem Arzt auszufüllen! / To be filled out by your doctor! / À faire remplir par votre médecin ou thérapeute / Da compilare a cura del Suo medico! / ¡A rellenar por su médico!
/ In te vullen door uw behandelende arts! / Заполняется Вашим лечащим врачом / Wypełnia swój lekarz! / Måste fyllas i av din doktor! / Lääkäri tai fysiatri täyttää!*

oder Physiotherapeut / or physical therapist / ou kinésithérapeute / o fisioterapista / o fisioterapeuta / of fysiotherapeut/ или физиотерапевт/ lub fizjoterapeuty / eller sjukgymnast / tai fysioterapeutti

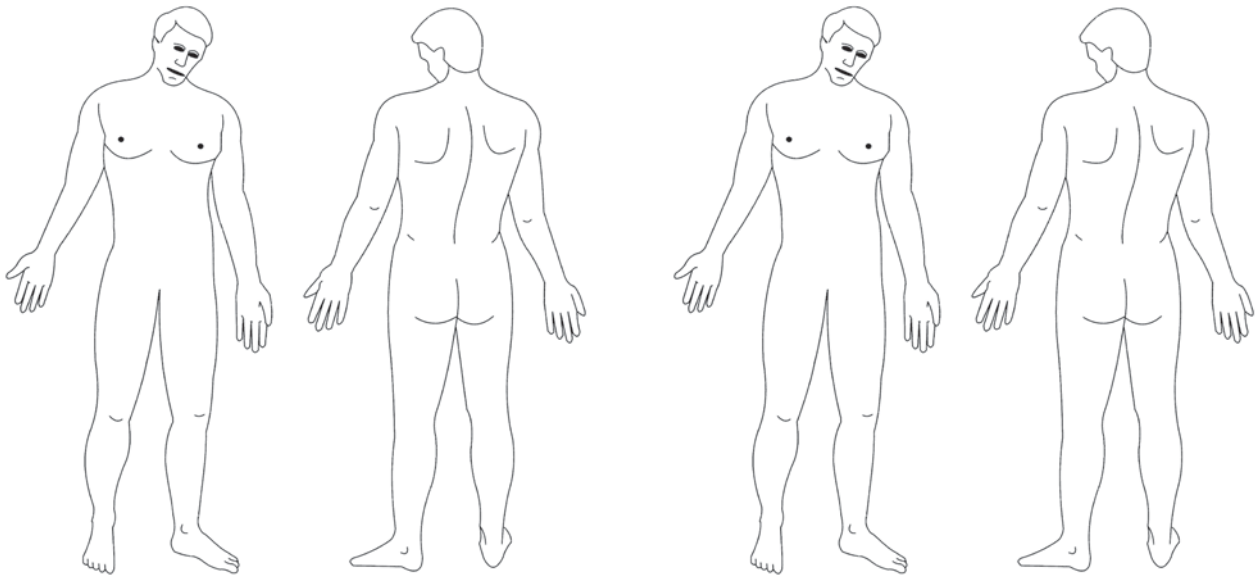

- DE
- EN
- FR
- IT
- ES
- NL
- RU
- PL
- SE
- FI

